

**ONE
REPORT**

**20
21**

รายงานประจำปี 2564



SUPER ENERGY CORPORATION
PUBLIC COMPANY LIMITED



สร้างสรรคพลังงาน มุ่งสู่สังคม

SMART CITY

สารบัญ

CONTENT

ส่วนที่ 1 การประกอบธุรกิจและผลการดำเนินงาน

10	โครงสร้างและการดำเนินงานของกลุ่มบริษัท
70	การบริหารจัดการความเสี่ยง
80	การขับเคลื่อนธุรกิจเพื่อความยั่งยืน
92	การวิเคราะห์และคำอธิบายของฝ่ายจัดการ
120	ข้อมูลทั่วไปและข้อมูลสำคัญอื่น

ส่วนที่ 2 การจัดการและการกำกับดูแลกิจการ

123	นโยบายการกำกับดูแลกิจการ
129	โครงสร้างการกำกับดูแลกิจการ และข้อมูลสำคัญเกี่ยวกับคณะกรรมการ คณะกรรมการชุดย่อย ผู้บริหาร พนักงานและอื่นๆ
147	รายงานผลการดำเนินงานสำคัญด้านการกำกับดูแลกิจการ
154	การควบคุมภายในและรายการระหว่างกัน

ส่วนที่ 3 ฐานะการเงินและผลการดำเนินงาน

166	รายงานความรับผิดชอบของคณะกรรมการบริษัท ต่อรายงานทางการเงิน
167	รายงานของผู้สอบบัญชีรับอนุญาต
174	งบการเงินและหมายเหตุประกอบงบการเงิน

ส่วนที่ 4 การรับรองความถูกต้องของข้อมูล

312	การรับรองความถูกต้องของข้อมูล สำหรับการส่งแบบ 56-1 One Report
-----	---

ส่วนที่ 5 เอกสารแนบ

314	เอกสารแนบ 1 รายละเอียดเกี่ยวกับกรรมการ ผู้บริหาร ผู้มีอำนาจควบคุม และเลขาธิการบริษัท
337	เอกสารแนบ 2 รายละเอียดเกี่ยวกับกรรมการของบริษัทย่อย
342	เอกสารแนบ 3 รายละเอียดเกี่ยวกับหัวหน้างานตรวจสอบภายใน และหัวหน้างานกำกับดูแลการปฏิบัติงานของบริษัท
344	เอกสารแนบ 4 รายงานการกำกับดูแลกิจการของคณะกรรมการตรวจสอบ



วิสัยทัศน์

กลุ่มบริษัทฯ มุ่งมั่นในการพัฒนาองค์กรให้เป็นหนึ่งในผู้นำด้านธุรกิจพลังงานทดแทน ทั้งในประเทศ และในภูมิภาคอาเซียน ภายใต้กรอบการพัฒนาเพื่อความยั่งยืนด้วยแนวทางและกระบวนการที่เป็นธรรม โดยให้ความสำคัญถึงผู้มีส่วนได้ส่วนเสีย ครอบคลุมทั้งมิติด้านเศรษฐกิจ สังคม และสิ่งแวดล้อม

พันธกิจ

1. ตอบสนองนโยบายภาครัฐในการพัฒนาระบบพลังงานไฟฟ้าจากพลังงานทดแทน เพื่อความยั่งยืนทางพลังงาน
2. เป็นส่วนหนึ่งในการส่งเสริมและขับเคลื่อนการลงทุนในการพัฒนาโครงการพลังงานทดแทน โดยใช้เทคโนโลยีที่ทันสมัยและมีประสิทธิภาพ
3. สร้างประโยชน์และคุณค่าสู่การเปลี่ยนแปลงสังคมอย่างยั่งยืน และเป็นธรรมต่อผู้มีส่วนได้เสียทุกฝ่ายอย่างเป็นธรรม

เป้าหมาย

เป็นผู้นำธุรกิจผลิตไฟฟ้าจากพลังงานทดแทนในภูมิภาคอาเซียน สร้างการเติบโตอย่างต่อเนื่องควบคู่กับการ สนับสนุน ส่งเสริมการมีคุณภาพชีวิตที่ดีของชุมชนและสังคม โดยบริษัทคำนึงอยู่เสมอว่าธุรกิจนั้นจะเติบโตได้อย่างยั่งยืนด้วยพื้นฐานของสังคมที่ดี มีคุณภาพชีวิตที่ดีและมีความปลอดภัย โดยบริษัทได้กำหนดเป้าหมาย การพัฒนาธุรกิจซึ่งสอดคล้องกับเป้าหมาย การพัฒนาอย่างยั่งยืนขององค์การสหประชาชาติ ได้แก่ การให้ความสำคัญเพื่อการบรรลุเป้าหมายในด้านการพัฒนาเศรษฐกิจ คุณภาพสังคม พร้อมกับการรักษาระบบธรรมชาติ เพื่อให้บรรลุความต้องการของมนุษย์โดยไม่บ่อนทำลายระบบธรรมชาติ ได้แก่

1. การเข้าถึงพลังงานสะอาด
2. การส่งเสริมระบบโครงสร้างพื้นฐาน
3. การผลิตอย่างมีความรับผิดชอบต่อ
4. การใช้ประโยชน์จากทรัพยากรธรรมชาติ โดยยังคงรักษาระบบนิเวศ



SUPER ENERGY CORPORATION
PUBLIC COMPANY LIMITED

ค่านิยม องค์กร

S

Successful
มุ่งสู่ความสำเร็จในการ
เป็นผู้นำด้านธุรกิจ
พลังงานทดแทน



R

Responsibility
และรับผิดชอบต่อผู้มี
ส่วนได้เสียทุกฝ่าย
อย่างเป็นธรรม



Unite of
Sustainability
สร้างการเติบโต
อย่างยั่งยืนบนสังคม
และเศรษฐกิจสีเขียว



U



Pursuit to
the future
เปลี่ยนแปลงสังคมสู่อนาคต

P



Energy
ด้วยพลังขับเคลื่อน
ในธุรกิจไปพร้อมกัน

E





คณะกรรมการ

นายถาวร อุดมฤทธิรงค์

ประธานกรรมการบริษัท
ประธานกรรมการตรวจสอบ และกรรมการอิสระ



นายจอมทรัพย์ โลจายะ

รองประธานกรรมการบริษัท
กรรมการบริหารความเสี่ยง
และประธานเจ้าหน้าที่บริหาร



นางสาวไตรทิพย์ ศิวะกฤษณ์กุล

รองประธานกรรมการตรวจสอบ
กรรมการบริษัท และกรรมการอิสระ



พล.ต.ท. ปิยะ สอนตระกูล

ประธานกรรมการบริหารความเสี่ยง
กรรมการบริษัท และกรรมการอิสระ



นางสาวสรณสิริ ชัยเจริญวัฒน์

รองประธานกรรมการบริหารความเสี่ยง
กรรมการบริษัท และกรรมการอิสระ



นางสาวนิตดา มีชัยิยามานนท์

กรรมการบริษัท
กรรมการตรวจสอบ และกรรมการอิสระ



นางสาววรินทร์ทิพย์ ชัยสังขะ

กรรมการบริษัท

สารจากประธานกรรมการ

**“ผมเชื่อมั่นในคณะกรรมการชุดนี้ ว่าเป็นบุคคลที่มีความสามารถ
ในการที่จะช่วยนำพาบริษัทให้เติบโตยิ่งขึ้นไป”**



ในนามของคณะกรรมการตรวจสอบ ยืนยันการปฏิบัติหน้าที่อย่างเป็นอิสระ ซึ่งสอดคล้องกับข้อกำหนดและแนวทางการปฏิบัติที่สำคัญสำหรับคณะกรรมการตรวจสอบของสำนักงานคณะกรรมการกำกับหลักทรัพย์และตลาดหลักทรัพย์ โดยในปีที่ผ่านมาคณะกรรมการตรวจสอบได้จัดให้มีการประชุมขึ้นทั้งหมด 4 ครั้ง เพื่อหารือร่วมกับผู้บริหาร ผู้สอบบัญชี ผู้ตรวจสอบภายใน เพื่อหาแนวทางการปฏิบัติงานที่เป็นธรรม มีความโปร่งใส และเป็นประโยชน์สูงสุดแก่บริษัทและผู้ถือหุ้นทุกท่าน โดยคณะกรรมการตรวจสอบได้ทำหน้าที่หลักที่สำคัญ ได้แก่

- การสอบทานรายงานงบการเงิน
- การสอบทานรายการเกี่ยวโยงกัน
- การสอบทานการควบคุมภายใน
- การสอบทานการปฏิบัติงานภายใต้หลักการกำกับดูแลกิจการที่ดี
- การสอบทานงานด้านอื่นๆ

โดยในปีที่ผ่านมา SUPER มีโครงการลงทุนใหม่ๆ อยู่อย่างต่อเนื่อง ซึ่งต้องอาศัยแหล่งเงินทุนในการขับเคลื่อนธุรกิจ โชคดีที่บริษัทมี Partner ที่คอยให้การสนับสนุนอย่างเต็มที่และแข็งแกร่ง ในจุดนี้จะช่วยให้บริษัทเติบโตได้อย่างยั่งยืนและต่อเนื่อง ซึ่งการลงทุนในโครงการใหม่ๆ ของบริษัท เป็นสิ่งที่คณะกรรมการทุกท่านมองว่าจะช่วยให้บริษัทมีขนาดที่เติบโตขึ้นและมีความแข็งแกร่งมากยิ่งขึ้น ดังนั้น ในโอกาสของการลงทุนในธุรกิจที่หลากหลาย ล้วนก่อให้เกิดประโยชน์กับบริษัท บริษัทจำเป็นต้องมีความพร้อมที่จะเปลี่ยนแปลงไปสู่กระแสพลังงานทดแทนให้มีประสิทธิภาพสูงสุด ภายใต้ศักยภาพของบริษัท เพื่อก้าวขึ้นมาเป็นผู้นำด้านพลังงานทดแทนต่อไป

บริษัทขอขอบคุณผู้ถือหุ้นทุกท่าน คณะกรรมการบริษัท คณะกรรมการตรวจสอบ คณะกรรมการบริหาร ความเสี่ยง รวมถึงพนักงานทุกท่านที่มีส่วนร่วมในการนำพาบริษัทเติบโตและมีผลการดำเนินงานที่ดีอย่างต่อเนื่อง อีกทั้งบริษัทยังมีพันธมิตรทางธุรกิจ ตลอดจนผู้มีส่วนได้เสียทั้งภายในภายนอกที่คอยให้การสนับสนุนบริษัทด้วยดีเสมอมา ผมในฐานะประธานกรรมการบริษัทก็เชื่อมั่นคณะกรรมการทุกท่าน ว่าจะสามารถช่วยกันขับเคลื่อนบริษัทให้ก้าวไปข้างหน้าได้อย่างยั่งยืน



นายกำธร อุดมฤทธิรงค์

สารจากประธานเจ้าหน้าที่บริหาร

**“SUPER ชัดเจนและมีความมุ่งมั่นที่จะสนับสนุนการใช้พลังงานทดแทน
ในอุตสาหกรรมการผลิตไฟฟ้าเพิ่มมากขึ้น ตามทิศทาง การเปลี่ยนแปลงของเศรษฐกิจ
และสังคม เพื่อมุ่งสู่สังคมสีเขียว และยกระดับคุณภาพชีวิตที่ดีของทุกคน”**

บริษัท ซุปเปอร์ เอนเนอร์ยี คอร์ปอเรชั่น จำกัด (มหาชน) เข้าตลาดหลักทรัพย์แห่งประเทศไทยในปี 2548 และได้มีการเปลี่ยนธุรกิจเพื่อมาดำเนินธุรกิจผลิตไฟฟ้าจากพลังงานทดแทน และธุรกิจที่เกี่ยวข้องในปี 2556 นับจากวันเริ่มต้นธุรกิจพลังงานทดแทน มาจนถึงวันนี้ รวม 9 ปี เราอยู่กับพลังงานทดแทน ซึ่งกำลังเป็นเทรนด์ของโลก ด้วยการดำเนินธุรกิจอย่างตรงไปตรงมา และการทุ่มเทของบุคลากรบริษัททุกท่าน ก็ต้องยอมรับและขอบคุณทุกภาคส่วนที่มีส่วนร่วมในการสร้างบริษัทขึ้นมาจนเกิดผลสำเร็จเป็นรูปธรรม สร้างผลตอบแทนที่ดีให้แก่บริษัทและผู้ถือหุ้นทุกท่าน ทั้งนี้ บริษัทจะยังคงมุ่งมั่นขยายโอกาสการลงทุนใหม่ๆ อย่างต่อเนื่อง ควบคู่ไปกับการสร้างผลตอบแทนที่ดีให้แก่ผู้ถือหุ้นต่อไปในอนาคต

ในช่วง 3 ปีที่ผ่านมา การเติบโตของบริษัทเป็นไปอย่างก้าวกระโดด โดยในปี 2564 เป็นปีที่บริษัทเผชิญกับความท้าทายใหม่ๆ กับภาวะวิกฤติของการแพร่ระบาด COVID-19 บริษัทก็เป็นหนึ่งในหลายๆ บริษัทที่ได้รับผลกระทบอย่างเห็นได้ชัดคือโครงการที่อยู่ระหว่างก่อสร้างในประเทศเวียดนามได้รับผลกระทบจากการประกาศ Lock Down เพื่อหยุดการแพร่ระบาด COVID-19 ในบางพื้นที่นั้นๆ ส่งผลให้ 2 โครงการโรงไฟฟ้าพลังงานลม ทั้ง Soc Tran และ Bac Lieu เกิดความล่าช้าจนไม่สามารถ COD ได้ตามกำหนด ซึ่งปัจจุบันอยู่ระหว่างรอความชัดเจนจากหน่วยงานที่เกี่ยวข้อง สำหรับในประเทศไทย ในปีที่ผ่านมาเราลงทุนก่อสร้างโรงไฟฟ้าพลังงานขยะที่จังหวัดหนองคาย ก็มีได้รับผลกระทบบ้างเรื่องของมาตรการต่างๆ ที่ส่งผลกระทบต่อการเดินทาง การขนส่ง ทำให้เป้าหมายของการ COD ที่จะเกิดขึ้นช่วงเมษายน 2565 อาจต้องขยายไปถึงไตรมาส 2-3 ในปี 2565 นี้ อย่างไรก็ตาม ในส่วนโครงการโรงไฟฟ้าที่อยู่ภายใต้การบริหารจัดการของบริษัทที่ได้ดำเนินการเชิงพาณิชย์แล้วนั้นไม่ได้รับผลกระทบโดยตรงต่อรายได้แต่อย่างใด โดยในปี 2564 บริษัทสามารถรับรู้รายได้รวม 8,530.06 ล้านบาท เพิ่มขึ้นร้อยละ 30.94 จากปีที่ผ่านมา สาเหตุสำคัญของรายได้ที่เพิ่มขึ้นมาจากการรับรู้รายได้จากโครงการโรงไฟฟ้าพลังงานแสงอาทิตย์ 550 เมกะวัตต์ ในเวียดนาม ทั้งนี้ เมื่อรวมรายได้อื่นๆ เข้าไปแล้วถือว่าใกล้เคียงกับเป้าหมายรายได้ที่บริษัทตั้งไว้ 10,000 ล้านบาทในปี 2564 ทั้งนี้ ผลกระทบจาก COVID-19 ยังส่งผลทำให้โครงการก่อสร้างโรงไฟฟ้าพลังงานลมที่ประเทศเวียดนามไม่เป็นไปตามแผนงานที่บริษัทได้กำหนดไว้ อย่างไรก็ตาม ในปี 2565 บริษัทตั้งเป้าหมายรายได้ไว้ที่ 13,000 ล้านบาท หรือมีอัตราการเติบโตที่ 25% ของรายได้จากปีก่อนหน้า โดยการเติบโตดังกล่าวจะมาจากโครงการที่อยู่ระหว่างลงทุนพัฒนาและโครงการใหม่ๆ ที่อาจจะเกิดในรอบปี



นอกจากนี้ ในปี 2565 บริษัทจะยังคงมุ่งสู่การเป็นผู้นำด้านพลังงานทดแทนของอาเซียนอย่างต่อเนื่อง (Regional Player) ด้วยธุรกิจที่เป็นลักษณะสัมปทาน และเป็นธุรกิจไฟฟ้า ซึ่งเป็นปัจจัยสำคัญปัจจัยหลักในกิจกรรมทางเศรษฐกิจและสังคม จึงไม่แปลกใจที่ ณ วันนี้ธุรกิจของเราเติบโตและไม่ได้รับผลกระทบจาก COVID-19 อย่างมีนัยสำคัญ ขณะที่การลงทุนที่สำคัญในปี 2565 นี้ เรายังมองหาโอกาสเติบโตในเวียดนามอีก 2-3 ปี เนื่องจากที่ผ่านมาเราอยู่ในเวียดนามมานาน เรามี Competitive Advantage เราก็อยากเติบโตให้เต็มที่ แต่ระหว่างนี้เราก็ศึกษาโครงการอื่นๆ ในอาเซียนควบคู่กันไป อาทิเช่น ลาว กัมพูชา ฟิลิปปินส์ อินโดนีเซีย เป็นต้น นอกเหนือจากนี้แล้ว ด้วยเทรนด์ของการเติบโตและขยายความสำคัญของการใช้พลังงานสีเขียวที่เป็นมิตรและปลอดภัยต่อโลกนั้น เริ่มมีให้เห็นชัดเจนมากยิ่งขึ้น บริษัทจึงเล็งเห็นโอกาสที่จะเข้าไปสนับสนุนโครงการที่เป็นการส่งเสริมพลังงานสีเขียวให้เกิดขึ้นกับทุกคนที่สนใจ เพื่อสร้างสังคมสีเขียว หรือ Smart City ซึ่งเป็นรูปแบบการเติบโตที่บริษัทมองว่าจะเกิดขึ้นในอนาคต คือการดึงประชาชนเข้ามามีส่วนผลักดันการใช้พลังงานสีเขียวมากยิ่งขึ้น โดยที่บริษัทก็จะเข้าไปสนับสนุนในส่วนนี้เพื่อการเปลี่ยนแปลงสังคมที่ดีและเร็วยิ่งขึ้น บริษัทเชื่อมั่นว่าการเติบโตในธุรกิจของบริษัทจะเป็นอะไรที่น่าตื่นตาตื่นใจและก้าวกระโดด ตามทิศทางของการประชุม Conference of the Parties : COP26 เพื่อควบคุมปัญหาการเปลี่ยนแปลงสภาพภูมิอากาศของโลก โดยบริษัทเชื่อว่าในอนาคตพลังงานสีเขียว โดยเฉพาะอย่างยิ่งพลังงานแสงอาทิตย์และลมจะเข้ามา มีบทบาทสำคัญในการผลิตไฟฟ้าเพิ่มมากขึ้น

ในนามของคณะกรรมการและประธานเจ้าหน้าที่บริหาร บริษัทยังคงให้ความสำคัญอย่างยิ่งต่อแนวทางปฏิบัติในการกำกับดูแลกิจการที่ดี เพื่อสร้างการเติบโตที่ต่อเนื่องและยั่งยืนในอนาคต



นายจอมทรัพย์ โฉมฉาย

สรุปข้อมูลที่สำคัญ

8,530.06¹

รายได้ขายและบริการ
(ล้านบาท)

7,317.93

EBITDA 85.79%
(ล้านบาท)

3,084.20²

อัตรากำไรสุทธิ 36.16%³
(ล้านบาท)

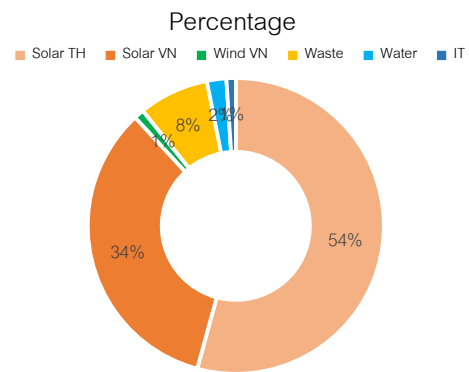
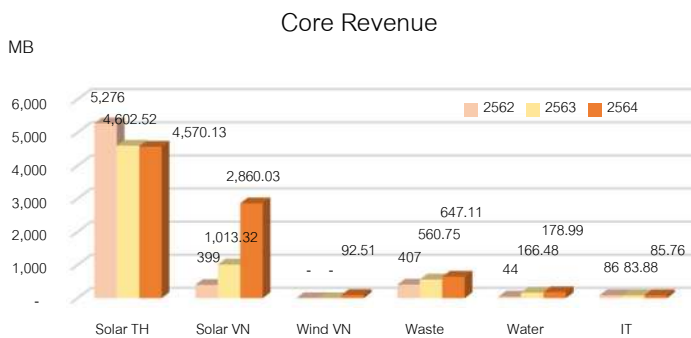

Return on Assets 3.56 เท่า

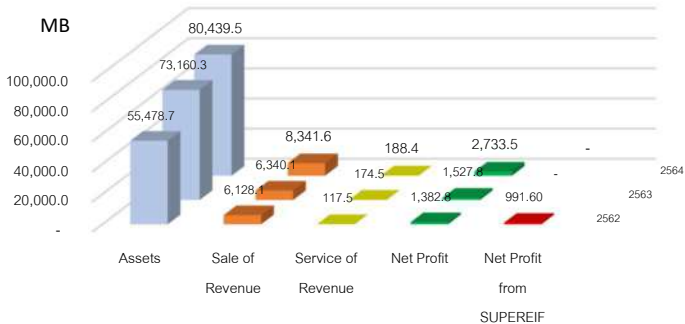

Financial Statement

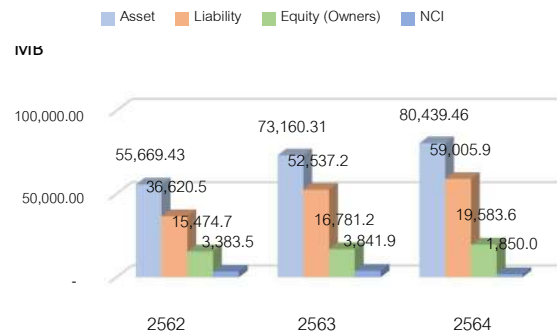

RATIO	Y2019	Y2020	Y2021	COMPARE 2021-2020
D/E	1.95	2.55	2.75	▲ 7.84%
ROA	4.51	2.37	3.56	▲ 50.21%
LIQUIDITY	0.55	0.17	0.18	▲ 5.88%
NET PROFIT MARGIN	38.02	23.45	32.05	▲ 36.67%

- หมายเหตุ
1. รายได้ขายและบริการ ซึ่งยังไม่รวมรายได้อื่น
 2. กำไรสุทธิ หมายถึง กำไรเบ็ดเสร็จรวมสำหรับปี
 3. อัตรากำไรสุทธิ หมายถึง กำไรเบ็ดเสร็จรวมสำหรับปี / รายได้ขายและบริการ

ส่วนที่ 1

การประกอบธุรกิจและผลการดำเนินงาน



1. โครงสร้างและการดำเนินงานของกลุ่มบริษัท

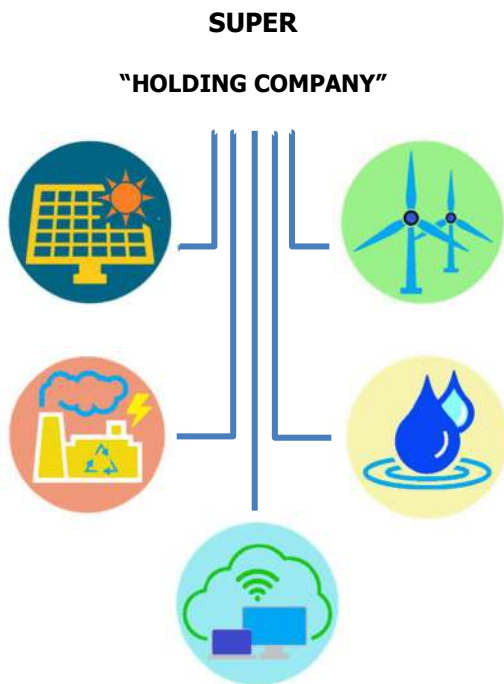

1.1 นโยบายและภาพรวมการประกอบธุรกิจ

บริษัท ซุปเปอร์ เอนเนอร์ยี คอร์ปอเรชั่น จำกัด(มหาชน) (“บริษัท” หรือ “SUPER”) เดิมชื่อ บริษัท ซุปเปอร์บลิ๊ก จำกัด (มหาชน) ก่อตั้งเมื่อวันที่ 20 ธันวาคม 2537 และได้มีการนำบริษัทเข้าจดทะเบียนในตลาดหลักทรัพย์แห่งประเทศไทยเมื่อวันที่ 19 เมษายน 2548 ต่อมาเมื่อวันที่ 9 พฤษภาคม 2561 ได้มีการจดทะเบียนเปลี่ยนชื่อเป็น **บริษัท ซุปเปอร์ เอนเนอร์ยี คอร์ปอเรชั่น จำกัด(มหาชน)** ตามมติที่ประชุมผู้ถือหุ้นครั้งที่ 1/2561 เมื่อวันที่ 25 เมษายน 2561 ภายหลังจากได้มีการเปลี่ยนแปลงธุรกิจมาดำเนินธุรกิจด้านพลังงานทดแทนโดยการเข้าลงทุนในโรงไฟฟ้าพลังงานแสงอาทิตย์โครงการแรก เมื่อวันที่ 14 พฤศจิกายน 2556

ปัจจุบัน SUPER มีนโยบายในการให้บริการด้านการปฏิบัติการดูแลบำรุงรักษาโรงไฟฟ้าพลังงานทดแทน(Operation and Maintenance services) ให้แก่บริษัทต่างๆที่บริษัทถือหุ้น ทั้งทางตรงและทางอ้อม รวมถึงปฏิบัติการดูแลบำรุงรักษาโรงไฟฟ้าพลังงานแสงอาทิตย์ทั้ง 19 โครงการ รวมกำลังการผลิต

118 เมกะวัตต์ ที่บริษัทได้มีมติจำหน่ายสิทธิในรายได้สุทธิเข้ากองทุนรวมโครงสร้างพื้นฐานโรงไฟฟ้าซูปเปอร์ เอนเนอร์ยี (SUPEREIF) เมื่อวันที่ 14 สิงหาคม 2562 ดังนั้น เมื่อรวมกับโครงการที่อยู่ภายใต้การถือหุ้นทั้งทางตรงและทางอ้อมของบริษัท ทำให้ SUPER เป็นผู้ปฏิบัติการดูแลบำรุงรักษาโรงไฟฟ้าพลังงานทดแทนภายใต้การบริหารจัดการของกลุ่ม SUPER ที่เปิดดำเนินการเชิงพาณิชย์แล้ว มีจำนวนทั้งสิ้นรวม 121 โครงการ กำลังการผลิตรับซื้อ 699.6 เมกะวัตต์

นอกจากนี้ บริษัทยังได้ดำเนินการลงทุนและพัฒนาโครงการที่เกี่ยวข้องกับพลังงานทดแทนผ่านการเข้าถือหุ้นในบริษัทย่อยของบริษัท และธุรกิจผลิตและจำหน่ายน้ำเพื่อการอุปโภคบริโภค รวมไปถึงธุรกิจเทคโนโลยีสารสนเทศและการสื่อสาร

เนื่องด้วย SUPER ประกอบธุรกิจประเภท Holding Company และมีรายได้หลักมาจากการลงทุนโดยการถือหุ้นในบริษัทอื่น ดังนั้น เพื่อให้สอดคล้องกับหลักเกณฑ์การดำรงสถานะบริษัทจดทะเบียนประเภท Holding Company ตามข้อบังคับตลาดหลักทรัพย์แห่งประเทศไทย SUPER จึงมีมติคณะกรรมการบริษัทครั้งที่ 6/2562 เมื่อวันที่ 13 พฤศจิกายน 2562 ได้พิจารณาและมีมติอนุมัติให้บริษัท ดับเบิลยู อาร์ พี อีเนอร์จี จำกัด เป็นบริษัทย่อยที่ประกอบธุรกิจหลักของบริษัท (บริษัทแกน) โดยพิจารณาจากกำไรสุทธิ ตามงบการเงินสอบทานไตรมาส 3/2562 ทั้งนี้ บริษัท ดับเบิลยู อาร์ พี อีเนอร์จี จำกัด เป็นบริษัทที่ดำเนินธุรกิจผลิตและจัดจำหน่ายกระแสไฟฟ้าจากโรงไฟฟ้าพลังงานแสงอาทิตย์ ขนาด 48 เมกะวัตต์ โดยบริษัทมีอำนาจในการบริหารจัดการ และมีสัดส่วนการถือหุ้น 100%

► ธุรกิจผลิตและจัดจำหน่ายกระแสไฟฟ้าจากโรงไฟฟ้าพลังงานทดแทน

SUPER ให้ความสนใจในการดำเนินธุรกิจผลิตและจัดจำหน่ายกระแสไฟฟ้าจากพลังงานทดแทน ที่เป็นพลังงานสะอาดและไม่ทำลายสิ่งแวดล้อม เพื่อส่งเสริมการลดการปล่อยก๊าซคาร์บอนไดออกไซด์ โดยธุรกิจผลิตและจัดจำหน่ายกระแสไฟฟ้าจากโรงไฟฟ้าพลังงานทดแทนที่ SUPER ลงทุนและพัฒนา แบ่งเป็น 3 ประเภทคือ

(1) โรงไฟฟ้าพลังงานแสงอาทิตย์ (“Solar Energy”)

SUPER ลงทุนถือหุ้นในบริษัท ซุปเปอร์ เอนเนอร์ยี กรุ๊ป จำกัด (“SEG”) ซึ่งเป็นผู้ถือหุ้นในบริษัท ซุปเปอร์ โซลาร์ เอนเนอร์ยี จำกัด (“SSE”) เพื่อประกอบกิจการโรงไฟฟ้าพลังงานจากแสงอาทิตย์ทั้งในประเทศและต่างประเทศ โดย SUPER ได้เข้าลงทุนในโครงการพลังงานทดแทนครั้งแรกในปี 2556 และได้ขยายโอกาสในการลงทุนและพัฒนาโครงการโรงไฟฟ้าพลังงานแสงอาทิตย์และธุรกิจที่เกี่ยวข้องมาอย่างต่อเนื่อง



(2) โรงไฟฟ้าพลังงานความร้อนจากขยะ (“Waste Energy”)

SUPER ลงทุนถือหุ้นโดยผ่านบริษัท ซุปเปอร์ เอิร์ธ เอนเนอร์ยี จำกัด (“SEE”) เพื่อลงทุนและพัฒนาธุรกิจผลิตและจำหน่ายกระแสไฟฟ้าจากโรงไฟฟ้าพลังงานความร้อนจากขยะและธุรกิจที่เกี่ยวข้องภายในประเทศ ด้วยแนวคิดในการสนับสนุนนโยบายภาครัฐในการในการแก้ไขปัญหาขยะเพื่อสร้างสิ่งแวดล้อมที่ดีในชุมชน จึงร่วมกันผลักดันโครงการโรงไฟฟ้าพลังงานขยะด้วยการเข้าลงทุนและพัฒนาโรงไฟฟ้าพลังงาน

ความร้อนจากขยะ ทั้งจากขยะอุตสาหกรรมและขยะชุมชน รวมไปถึงธุรกิจที่เกี่ยวข้อง อาทิเช่น การลงทุนในที่ดินที่เป็นแหล่งขยะสำคัญ(บ่อขยะ) การลงทุนในโครงการคัดแยกขยะเพื่อผลิต RDF การลงทุนในเทคโนโลยีเพื่อการผลิตและตรวจนับวัตุดิบ เป็นต้น



(3) โรงไฟฟ้าพลังงานลม (“Wind Energy”)

SUPER ลงทุนถือหุ้นผ่านบริษัท ซุปเปอร์ เอนเนอร์ยี กรุ๊ป จำกัด (“SEG”) ซึ่งถือหุ้นในบริษัท ซุปเปอร์ วินด์ เอนเนอร์ยี จำกัด (“SWE”) เพื่อลงทุนและพัฒนาธุรกิจผลิตและจำหน่ายกระแสไฟฟ้าจากโรงไฟฟ้าพลังงานลมทั้งในประเทศและต่างประเทศ ทั้งนี้ ที่ผ่านมา SUPER ได้มีการลงทุนในโรงไฟฟ้าพลังงานลมที่ประเทศเวียดนามทั้ง Onshore และ Offshore และอยู่ระหว่างศึกษาการลงทุนและพัฒนาโครงการโรงไฟฟ้าพลังงานลมที่จังหวัดนครราชสีมา ภายใต้บริษัท โกลเบิล กรีน เอนเนอร์ยี จำกัด (“GGE”) ขนาดกำลังการผลิต 45 เมกะวัตต์



(4) โรงไฟฟ้าพลังงานร่วม (“SPP Hybrid”)

SUPER ลงทุนถือหุ้นผ่านบริษัท ซุปเปอร์ โซลาร์ ไฮบริด จำกัด (“SSH”) ซึ่งได้จัดตั้งใหม่เมื่อวันที่ 4 ตุลาคม 2564 เพื่อลงทุนและพัฒนาโครงการโรงไฟฟ้าพลังงานร่วม ประเภท SPP Hybrid Firm โครงการแรก ขนาดกำลังการผลิตติดตั้ง 50 เมกะวัตต์ ภายใต้สัญญาซื้อขายไฟฟ้าขนาด 16 เมกะวัตต์ กับการไฟฟ้าฝ่ายผลิตแห่งประเทศไทย (“EGAT”) ซึ่งจะเป็นโครงการโรงไฟฟ้าพลังงานสะอาดที่ติดตั้งร่วมกับแบตเตอรี่เพื่อจำหน่ายกระแสไฟฟ้าให้ได้ 24 ชั่วโมง ตามเงื่อนไขในสัญญาซื้อขายไฟฟ้า ซึ่งจะดำเนินการเชิงพาณิชย์ได้ในไตรมาส 3 ของปี 2565 นี้

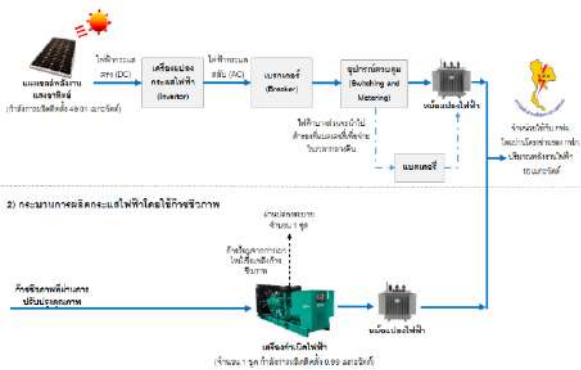

► ธุรกิจผลิตและจำหน่ายน้ำเพื่อการอุปโภคบริโภค

SUPER ลงทุนถือหุ้นในบริษัททยอย ภายใต้บริษัท ซุปเปอร์ วอเตอร์ จำกัด จำกัด (“SW”) และบริษัททยอย เพื่อประกอบธุรกิจผลิตและจำหน่ายน้ำเพื่อการอุปโภคบริโภค ได้แก่ น้ำประปา น้ำดิบ และน้ำเพื่อการอุตสาหกรรม ให้แก่ ผู้ประกอบการอุตสาหกรรมในนิคมอุตสาหกรรม และเขตประกอบการอุตสาหกรรม รวมถึงภาคครัวเรือน และการประปาส่วนภูมิภาคในพื้นที่ของจังหวัดภูเก็ต จังหวัดชลบุรี และจังหวัดสมุทรสาคร เป็นต้น



► ธุรกิจเทคโนโลยีสารสนเทศและการสื่อสาร

SUPER ลงทุนถือหุ้นในบริษัท โอเพ่น เทคโนโลยี จำกัด (มหาชน) (“OPEN”) เพื่อประกอบธุรกิจงานพัฒนาและวางระบบสารสนเทศ งานด้านการบริการบำรุงรักษาอุปกรณ์คอมพิวเตอร์ ระบบสารสนเทศ งานจัดหาบุคลากรให้บริการแบบครบวงจร และงานการบริหารงานและให้คำปรึกษาด้านธุรกิจ

ความสำเร็จของการดำเนินธุรกิจพลังงานทดแทนช่วง 3-4 ปีมานี้ ทำให้ SUPER รับรู้ผลการดำเนินงานอย่างก้าวกระโดด และสามารถที่จะดำเนินการจ่ายปันผลให้แก่ผู้ถือหุ้นควบคู่กับการลงทุนในโครงการใหม่ๆ ได้อย่างต่อเนื่อง อย่างไรก็ตามในปี 2564 ที่ผ่านมา SUPER ได้ลงทุนเพิ่มเติมและมีโครงการที่อยู่ระหว่างการพัฒนา ดังนี้

(1) โครงการโรงไฟฟ้าพลังงานลม

ในปี 2564 SUPER ได้มุ่งเน้นในการลงทุนและพัฒนาโครงการโรงไฟฟ้าพลังงานลมเป็นหลัก โดยมีโครงการที่ SUPER กำลังพัฒนาทั้งหมด 5 โครงการ และมีโครงการที่ COD เรียบร้อยแล้ว 1 โครงการ คือโครงการ Gia Lai กำลังการผลิต 50 เมกะวัตต์ และยังมีโครงการที่อยู่ระหว่างพัฒนาในประเทศเวียดนามอีก 3 โครงการ อาทิเช่น โครงการ Soc Trang ที่ดำเนินการก่อสร้างแล้วเสร็จเป็นที่เรียบร้อยแล้ว ปัจจุบันอยู่ระหว่างรอประกาศจากหน่วยงานที่เกี่ยวข้องเรื่องของการขยาย COD ส่วนโครงการ Bac Lieu ที่อยู่ระหว่างดำเนินการก่อสร้างนั้น ได้รับผลกระทบจากสถานการณ์แพร่ระบาดของโควิด-19 โดยคาดว่าจะสามารถ COD ได้ภายในปี 2565 นี้

Projects	MWp	Status	COD
1. Gia Lai	50	COD	29/10/2564
2. Soc Trang	30	Construction Completed	TBD
3. Bac Lieu	141	Construction	TBD
4. Phu Yen	200	Preparing Construction	TBD

Projects	MWp	Status	COD
5. Dak Song	50	Process PPA	TBD
6. HBF1	45	Process PPA	TBD

สำหรับโครงการลมในประเทศไทย ซึ่ง SUPER ได้เข้าซื้อหุ้นในบริษัท คีร์แมนวินด์เพาเวอร์ จำกัด (“KWP”) กับผู้ถือหุ้นเดิมคิดเป็นสัดส่วน 57.50% โดย KWP ได้ถือหุ้นในบริษัท โกลเบลกรีน เอ็นเนอร์ยี จำกัด (GGE) ในสัดส่วน 99.98% ซึ่ง GGE เป็นผู้เสนอขายไฟฟ้าภายใต้โครงการโรงไฟฟ้าพลังงานลม HBF1 ตั้งอยู่ที่ตำบลห้วยบง อำเภอด่านขุนทด จังหวัดนครราชสีมา ขนาดกำลังการผลิต 45 เมกะวัตต์ ซึ่งปัจจุบันอยู่ระหว่างรอหนังสือตอบรับจากทางการไฟฟ้าฝ่ายผลิตแห่งประเทศไทย ซึ่งคาดว่าจะสามารถเริ่มดำเนินการได้ในปี 2565 นี้

(2) โครงการโรงไฟฟ้าพลังงานความร้อนจากขยะ

SUPER มีการลงทุนและพัฒนาโครงการอย่างต่อเนื่อง หลังจากที่ได้ดำเนินการโรงไฟฟ้าพลังงานความร้อนจากขยะอุตสาหกรรม โรงไฟฟ้าพลังงานความร้อนจากขยะชุมชนประเภท RDF เป็นที่เรียบร้อยแล้ว ปัจจุบัน SUPER มีโครงการที่อยู่ระหว่างก่อสร้างเป็นโรงไฟฟ้าพลังงานความร้อนจากขยะชุมชนที่จังหวัดหนองคาย ซึ่งคาดว่าจะสามารถดำเนินการ COD ได้ภายในปี 2565 นี้ และมีโครงการอื่นๆที่อยู่ระหว่างดำเนินการดังนี้

Projects	MWp	Status	COD
1. Nongkhai	6	Construction	Y2022
2. Nonthaburi	16	Study COP	TBD
3. Nakhonsithammarat	16	Study COP	TBD
4. Phetchaburi	8	Study COP	TBD

(3) โครงการโรงไฟฟ้าพลังงานแสงอาทิตย์แบบเอกชน

นอกเหนือจากการลงทุนและพัฒนาโครงการโรงไฟฟ้าพลังงานทดแทน เพื่อขายให้กับหน่วยงานภาครัฐแล้วนั้น SUPER

ยังได้ให้ความสนใจลงทุนและพัฒนาโครงการโรงไฟฟ้าเพื่อจัดจำหน่ายให้เอกชนในลักษณะสัญญา Private PPA ปัจจุบันมีทั้งหมด 3 รายที่บริษัทอยู่ระหว่างดำเนินโครงการ ได้แก่

Projects	MWp	Status	COD
1. East Water	33.24	Construction	Q3-2565
2. CP	4.04	Construction	COD already =1MWp Remaining COD within Y2565
3. Haadthip	1.57	Completed	Target COD 1 April 2022
4. Mahidol University	14.00	Procurement	Q1-2566

3.1 โครงการโรงไฟฟ้าจากพลังงานแสงอาทิตย์ กับบริษัทจัดการและพัฒนาทรัพยากรน้ำภาคตะวันออก จำกัด (มหาชน) หรือ (“EASTWATER”) ขนาด 33.24 เมกะวัตต์ ซึ่งเป็นการติดตั้งโซลาร์ทั้งแบบบนทุ่นลอยน้ำและติดตั้งบนพื้นดิน บนสถานที่ของ EASTWATER โดยแบ่งเป็น 2 Phase ใน Phase1 จำนวน 16.24 เมกะวัตต์ และ Phase 2 จำนวน 17 เมกะวัตต์ ปัจจุบันได้เริ่มดำเนินการเชิงพาณิชย์แล้ว 1 โครงการ จำนวน 100 กิโลวัตต์ ให้กับสถานีสูบน้ำ (Pumping Station) ในส่วนที่เหลืออยู่ระหว่างรอส่งมอบพื้นที่เพื่อเข้าไปพัฒนาโครงการเพิ่มเติม

3.2 โครงการโรงไฟฟ้าจากพลังงานแสงอาทิตย์ ในนามบริษัท ซุปเปอร์ โซลาร์ เอนเนอร์ยี จำกัด กับ บริษัท เครือเจริญโภคภัณฑ์อาหาร จำกัด (มหาชน) หรือ (“CPF”) เพื่อขายไฟฟ้าด้วยระบบผลิตไฟฟ้าจากโซลาร์เซลล์แบบติดตั้งบนหลังคา ในฟาร์มหมูทั้งหมด 16 ฟาร์มแรก มีขนาดกำลังการผลิตติดตั้งรวม 4.04 เมกะวัตต์ อายุสัญญา 15 ปี โดยการติดตั้งระบบผลิตไฟฟ้าทั้งหมด 3 ระยะ (Phase) ซึ่งปัจจุบันได้ดำเนินการเสร็จเรียบร้อยแล้วใน Phase1 จำนวน 4 โครงการ ขนาดกำลังการผลิตติดตั้งรวม 1.128 MWdc/0.95MWac ส่วน Phase2 ขนาดกำลังการผลิตติดตั้งรวม 1.176 MWdc/0.95MWac และ Phase3

ขนาดกำลังการผลิตติดตั้งรวม 1.736 MWdc/1.40MWac อยู่
ระหว่างดำเนินการก่อสร้าง



3.3 โครงการโรงไฟฟ้าจากพลังงานแสงอาทิตย์ ในนาม
บริษัท เอสพีพีซิค จำกัด กับมหาวิทยาลัยมหิดล เมื่อวันที่ 8
ธันวาคม 2564 เพื่อผลิตไฟฟ้าจากพลังงานแสงอาทิตย์บน
หลังคา หรือ โซลาร์ฟาร์มท้อป มีขนาดกำลังการผลิตติดตั้ง 14 เมกะ
วัตต์ ภายใต้อายุสัญญา 13.6 ปี คาดว่าจะสามารถ COD ได้ภายในไตร
มาส 1 ปี 2566

**(4) โครงการโรงไฟฟ้าพลังงานหมุนเวียนรูปแบบ
(SPP Hybrid Firm)**

บริษัทมีการลงทุนและพัฒนาโครงการโรงไฟฟ้าพลังงาน
หมุนเวียนในรูปแบบ SPP Hybrid Firm โดยผสมผสานการทำงาน
ของพลังงานแสงอาทิตย์กำลังการผลิตติดตั้งขนาด 49 เมกะวัตต์
และระบบกักเก็บพลังงาน (ESS) ร่วมกับไบโอแก๊ส 0.99 เมกะ
วัตต์ ภายใต้บริษัท ซุปเปอร์โซลาร์ไฮบริด จำกัด

โดยโครงการ SPP Hybrid เป็นสัญญาซื้อขายไฟฟ้ากับ
การไฟฟ้าฝ่ายผลิตแห่งประเทศไทย (“EGAT”) สำหรับผู้ผลิต
ไฟฟ้ารายเล็ก (SPP) แบบ SPP Hybrid Firm โดยมีระยะเวลา 20
ปี โดยมีปริมาณซื้อขายพลังงาน 16 เมกะวัตต์ ที่ระดับแรงดัน
115 กิโลโวลต์ โดยโครงการตั้งอยู่ที่ ตำบลหันทราย อำเภออรัญ
ประเทศ จังหวัดสระแก้ว คาดว่าจะก่อสร้างแล้วเสร็จและ
สามารถดำเนินการเชิงพาณิชย์ได้ภายในปี 2565 นี้

Projects	MWp	Status	COD
1. SPP Hybrid	กำลังการผลิต ติดตั้ง 49 Solar+ Biogas	Construction	Q3 2565



1.1.1 วิสัยทัศน์ พันธกิจ และเป้าหมายในการดำเนินงาน



วิสัยทัศน์

กลุ่มบริษัทฯ มุ่งมั่นในการพัฒนาองค์กรให้เป็นหนึ่งในผู้นำด้านธุรกิจพลังงานทดแทน ทั้งในประเทศและในภูมิภาคอาเซียน ภายใต้กรอบการพัฒนาเพื่อความยั่งยืน ด้วยแนวทางและกระบวนการที่เป็นธรรม โดยให้ความสำคัญถึงผู้มีส่วนได้ส่วนเสียครอบคลุมทั้งมิติด้านเศรษฐกิจ สังคม และสิ่งแวดล้อม

พันธกิจ

1. ตอบสนองนโยบายภาครัฐในการพัฒนาระบบพลังงานไฟฟ้าจากพลังงานทดแทน เพื่อความยั่งยืนทางพลังงาน
2. เป็นส่วนหนึ่งในการส่งเสริมและขับเคลื่อนการลงทุนในการพัฒนาโครงการพลังงานทดแทน โดยใช้เทคโนโลยีที่ทันสมัยและมีประสิทธิภาพ
3. สร้างประโยชน์และคุณค่าสู่การเปลี่ยนแปลงสังคมอย่างยั่งยืน และเป็นธรรมต่อผู้มีส่วนได้เสียทุกฝ่ายอย่างเป็นธรรม

เป้าหมาย

เป็นผู้นำธุรกิจผลิตไฟฟ้าจากพลังงานทดแทนในภูมิภาคอาเซียน สร้างการเติบโตอย่างต่อเนื่อง ควบคู่กับการสนับสนุน ส่งเสริมการมีคุณภาพชีวิตที่ดีของชุมชน และสังคม โดยบริษัทคำนึงอยู่เสมอว่าธุรกิจนั้นจะเติบโตได้อย่างยั่งยืนด้วยพื้นฐานของสังคมที่ดี มีคุณภาพชีวิตที่ดี และมีความปลอดภัย โดยบริษัทได้กำหนดเป้าหมายการพัฒนาธุรกิจซึ่งสอดคล้องกับเป้าหมายการพัฒนาอย่างยั่งยืนขององค์การสหประชาชาติ ได้แก่การให้ความสำคัญเพื่อการบรรลุเป้าหมายในด้านการพัฒนาเศรษฐกิจ คุณภาพสังคม พร้อมกับรักษาระบบธรรมชาติ เพื่อให้บรรลุความต้องการของมนุษย์โดยไม่บ่อนทำลายระบบธรรมชาติ ได้แก่

1. การเข้าถึงพลังงานสะอาด
2. การส่งเสริมระบบโครงสร้างพื้นฐาน
3. การผลิตอย่างมีความรับผิดชอบต่อ
4. การใช้ประโยชน์จากทรัพยากรชาติธรรม โดยยังคงรักษาระบบนิเวศ

1.1.2 การเปลี่ยนแปลงและพัฒนาการที่สำคัญ

บริษัท ซุปเปอร์ เอนเนอร์ยี คอร์ปอเรชั่น จำกัด (มหาชน) ก่อตั้งขึ้นเมื่อวันที่ 20 ธันวาคม 2537 โดยใช้ชื่อ บริษัท ซุปเปอร์ บล็อก จำกัด ภายใต้การสนับสนุนของคณะกรรมการส่งเสริมการลงทุน ด้วยทุนจดทะเบียน 150 ล้านบาท เดิมเพื่อดำเนินธุรกิจการผลิตและจำหน่ายผลิตภัณฑ์คอนกรีตอัดลมเบา (Autoclaved Aerated Concrete)

ต่อมาบริษัทได้จำหน่ายทรัพย์สินที่ใช้ในการดำเนินธุรกิจผลิตอัดลมเบาออกไปเมื่อวันที่ 28 กุมภาพันธ์ 2556

ถัดมาเมื่อวันที่ 9 พฤษภาคม 2561 ได้มีการจดทะเบียนเปลี่ยนชื่อเป็น **บริษัท ซุปเปอร์ เอนเนอร์ยี คอร์ปอเรชั่น จำกัด(มหาชน)** ตามมติที่ประชุมผู้ถือหุ้นครั้งที่ 1/2561 เมื่อวันที่ 25 เมษายน 2561 เพื่อให้สอดคล้องกับธุรกิจที่เปลี่ยนแปลงไป โดยหันมาให้ความสนใจในธุรกิจโรงไฟฟ้าพลังงานทดแทน และได้มีการปรับเปลี่ยนโครงสร้างบริษัท เพื่อให้มีความเหมาะสมต่อการดำเนินธุรกิจโรงไฟฟ้าพลังงานทดแทนอย่างต่อเนื่อง

โดยในปี 2564 SUPER มีพัฒนาการที่สำคัญ นอกเหนือจากการดำเนินงานในธุรกิจแล้วนั้น SUPER มีการปรับเปลี่ยนโครงสร้างการถือหุ้น โดยจัดโครงสร้างการถือหุ้นใหม่ตามกลุ่มธุรกิจ และเปลี่ยนชื่อบริษัทใหม่ในบางบริษัท เพื่อสร้างความชัดเจนในการขยายการลงทุน และเพื่อรองรับธุรกิจใหม่ที่จะเกิดขึ้น รายละเอียดปรากฏในพัฒนาการที่สำคัญ ในปี 2564

พัฒนาการที่สำคัญ ในปี 2565

มกราคม

- ▶ เมื่อวันที่ 28 มกราคม 2565 ที่ประชุมคณะกรรมการบริษัท ครั้งที่ 1/2565
 - ได้มีมติอนุมัติให้บริษัท ซุปเปอร์ เอนเนอร์ยี กรุ๊ป (ฮ่องกง) จำกัด (“SEG HK”) ซึ่งเป็นบริษัทย่อยของบริษัท เข้าลงนามในสัญญาซื้อขายหุ้นในสัดส่วนร้อยละ 49 ของ Solar NT Holding PTE LTD ให้กับ AC Energy Vietnam Investments PTE LTD โดย Solar NT อยู่ระหว่างปรับโครงสร้างกลุ่มบริษัท เพื่อให้ Solar NT เข้าไปถือหุ้นทั้งทางตรงและทางอ้อมในบริษัทที่ดำเนินธุรกิจผลิตและจัดจำหน่ายไฟฟ้าพลังงานแสงอาทิตย์ทั้งหมด 9 โครงการ รวมกำลังการผลิต 836.72 เมกะวัตต์

พัฒนาการที่สำคัญ ในปี 2564

กุมภาพันธ์

- ▶ บริษัทมีมติที่ประชุมคณะกรรมการครั้งที่ 1/2564 เมื่อ 25 ก.พ. 2564
 - มติอนุมัติแต่งตั้งตำแหน่งประธานกรรมการ รองประธานกรรมการ และประธานเจ้าหน้าที่บริหาร ดังนี้
 1. แต่งตั้งนายกำธร อุดมฤทธิรุจ เป็นประธานกรรมการของบริษัท แทนนายจอมทรัพย์ โลจายะ
 2. แต่งตั้งนายจอมทรัพย์ โลจายะ เป็นรองประธานกรรมการของบริษัทแทน นายกำธร อุดมฤทธิรุจ
 3. แต่งตั้ง นายจอมทรัพย์ โลจายะ เป็นประธานเจ้าหน้าที่บริหาร
- ▶ มติอนุมัติการลงทุนในโครงการโรงไฟฟ้าพลังงานลม ที่ประเทศเวียดนาม จำนวน 1 โครงการ ขนาดกำลังการผลิตติดตั้ง 50 เมกะวัตต์ โดยให้บริษัท ซุปเปอร์ วินด์ เอนเนอร์ยี จำกัด เข้าถือหุ้นในบริษัท Asia Energy Company Limited

- ▶ มติอนุมัติให้ปรับโครงสร้างการถือหุ้นในบริษัท เลมอน โกลด์ ฟาร์ม จำกัด เดิมถือหุ้นโดย SEG เปลี่ยนเป็นการถือหุ้นโดย SWE ในสัดส่วนเดิม

มีนาคม

- ▶ วันที่ 16 มี.ค. 2564 บริษัท กรีน เพาเวอร์ เอ็นเนอร์จี้ จำกัด ได้ลงนามสัญญา โครงการให้เอกชนร่วมลงทุนก่อสร้างและบริหารจัดการระบบกำจัดขยะมูลฝอย กับเทศบาลนครศรีธรรมราชขนาดกำลังการผลิต 20 เมกะวัตต์
- ▶ มติที่ประชุมคณะกรรมการครั้งที่ 4/2564 เมื่อ 27 พ.ค. 2564 มติอนุมัติการปรับโครงสร้างการถือหุ้นในบริษัท ย่อยจำนวน 6 บริษัท ดังนี้
 1. การปรับโครงสร้างการถือหุ้นของ SEE2
ก่อนปรับ SEE ถือหุ้น ร้อยละ 100
หลังปรับ SUPER ถือหุ้น ร้อยละ 100
 2. การปรับโครงสร้างการถือหุ้นของ SEE3
ก่อนปรับ SEE ถือหุ้น ร้อยละ 100
หลังปรับ SEE2 ถือหุ้น ร้อยละ 100
 3. การปรับโครงสร้างการถือหุ้นของ SEE4
ก่อนปรับ SEE ถือหุ้น ร้อยละ 100
หลังปรับ SEE2 ถือหุ้น ร้อยละ 100
 4. การปรับโครงสร้างการถือหุ้นของ SEE5
ก่อนปรับ SEE ถือหุ้น ร้อยละ 100
หลังปรับ SEE2 ถือหุ้น ร้อยละ 100
 5. การปรับโครงสร้างการถือหุ้นของ SEE9
ก่อนปรับ SEE ถือหุ้น ร้อยละ 100
หลังปรับ SEE2 ถือหุ้น ร้อยละ 100
 6. การปรับโครงสร้างการถือหุ้นของ SKY
ก่อนปรับ SEE ถือหุ้น ร้อยละ 70
หลังปรับ SEE2 ถือหุ้น ร้อยละ 70

สิงหาคม

- ▶ บริษัทมีมติที่ประชุมคณะกรรมการครั้งที่ 5/2564 เมื่อ 9 ส.ค. 2564 อนุมัติการเพิ่มทุนในบริษัทย่อยรวม 3 บริษัท ดังนี้
 - อนุมัติให้ GPE เพิ่มทุนจดทะเบียนอีกไม่เกิน 100 ลบ. โดยออกหุ้นสามัญใหม่ไม่เกิน 10 ล้านหุ้น มูลค่าที่ตราไว้หุ้นละ 10 บาท พร้อมทั้งอนุมัติให้ SEE เข้าเพิ่มทุนใน GPE ตามสัดส่วนการถือหุ้นเดิม
 - อนุมัติให้ SEE2 เพิ่มทุนจดทะเบียนอีกไม่เกิน 200 ลบ. โดยออกหุ้นสามัญไม่เกิน 20 ล้านหุ้น มูลค่าที่ตราไว้หุ้นละ 10 บาท พร้อมทั้งอนุมัติให้ SUPER เข้าเพิ่มทุนใน SEE2 ตามสัดส่วนการถือหุ้นเดิม
 - อนุมัติให้ SEE4 เพิ่มทุนจดทะเบียนอีกไม่เกิน 50 ลบ. โดยออกหุ้นสามัญใหม่ไม่เกิน 5 ล้านหุ้น มูลค่าที่ตราไว้หุ้นละ 10 บาท พร้อมทั้งอนุมัติให้ SEE2 เข้าเพิ่มทุนใน SEE4 ตามสัดส่วนการถือหุ้นเดิม

ตุลาคม

- ▶ เมื่อวันที่ 29 ตุลาคม 2564 โครงการโรงไฟฟ้าพลังงานลมที่ประเทศเวียดนามของบริษัท ซุปเปอร์ วินด์เอ็นเนอร์จี้ จำกัด โครงการ HBRE Chu Prong Wind Power Farm Project กำลังการผลิต 50 เมกะวัตต์ ได้จ่ายไฟฟ้าเข้าระบบเชิงพาณิชย์ (COD) ให้กับการไฟฟ้าเวียดนาม (EVN)

พฤศจิกายน

- ▶ บริษัทมีมติที่ประชุมคณะกรรมการครั้งที่ 7/2564 เมื่อ 15 พ.ย. 2564 ดังนี้
 - มติให้ SSE เข้าซื้อหุ้นสามัญใน PTI ซึ่งภายหลังจากเข้าทำรายการจะทำให้ SSE ถือหุ้นจากเดิม 49.00% เป็น 99.996%

- จัดตั้งบริษัทย่อยแห่งใหม่ ชื่อบริษัท ซุปเปอร์ โซลาร์ ไฮบริด จำกัด (SSH)ทุนจดทะเบียน 500 ลบ. ถือหุ้น 100% โดย SEG

ธันวาคม

- ▶ วันที่ 8 ธันวาคม 2564 บจ.เอสพีพีซิค ลงนามในสัญญาความร่วมมือโครงการพลังงานทดแทนจากแสงอาทิตย์กับมหาวิทยาลัยมหิดล วิทยาเขตศาลา กำลังการผลิตติดตั้ง 14 เมกะวัตต์ ระยะเวลาสัญญา 13 ปี 6 เดือน
- ▶ บริษัทมีมติที่ประชุมคณะกรรมการครั้งที่ 8/2564 เมื่อ 15 ธันวาคม 2564
 - อนุมัติเข้าลงนามในสัญญาซื้อขายหุ้นใน บจ.เคียแมน วินด์เพาเวอร์ ในนาม บจ.ซุปเปอร์ วินด์ เอนเนอร์ยี จำนวน 5,750 หุ้น คิดเป็นร้อยละ 57.50 ของหุ้นทั้งหมด
 - มติอนุมัติการปรับโครงสร้างการถือหุ้นในบริษัทของ SEE3
 - ก่อนปรับ SEE2 ถือหุ้น ร้อยละ 100
 - หลังปรับ SUPER ถือหุ้น ร้อยละ 100

พัฒนาการที่สำคัญ ในปี 2563

มกราคม

- ▶ บริษัทมีมติที่ประชุมคณะกรรมการครั้งที่ 1/2563
 - อนุมัติให้ บริษัท ซุปเปอร์ โซลาร์ เอนเนอร์ยี จำกัด (“SSE”) ทำรายการจำหน่ายเงินลงทุนในหุ้นสามัญใน IAE ให้กับ KUNKUL ส่งผลให้ บริษัท รางเงิน โซลูชั่น จำกัด (“RNS”) สันสภาพเป็นบริษัทร่วมของ SSE
 - อนุมัติให้ บริษัท ซุปเปอร์ โซลาร์ เอนเนอร์ยี จำกัด (“SSE”) เข้าทำสัญญาซื้อหุ้นบุริมสิทธิในบริษัท ศรีนาคา พาวเวอร์ จำกัด (“SNP”) ภายหลังจากเข้าทำรายการทำให้ SSE ถือหุ้นใน SNP ร้อยละ 100

- อนุมัติให้ บริษัท Super Solar Energy (Hongkong)3 เข้าซื้อหุ้นสามัญในบริษัท Thing Long Phu Yen Solar Power Joint Stock ในสัดส่วนร้อยละ 100

กุมภาพันธ์

- ▶ บริษัทมีมติที่ประชุมคณะกรรมการครั้งที่ 2/2563 ดังนี้
 - อนุมัติให้ บริษัท ซุปเปอร์ โซลาร์ เอนเนอร์ยี จำกัด (“SSE”) เข้าทำสัญญาซื้อหุ้นใน บริษัท ดับบลิวเอ็กซ์เอ 4 จำกัด , บริษัท ดับบลิวเอ็กซ์เอ 5 จำกัด , บริษัท ดับบลิวเอ็กซ์เอ 6 จำกัด และ บริษัท ดับบลิวเอ็กซ์เอ 7 จำกัด (“WXA4567”) ทำให้ SSE ถือหุ้นใน WXA4567 ร้อยละ 100
 - อนุมัติให้ บริษัท กรีน ไป-โอ มหาสารคาม จำกัด (“GBOM”) โดยให้ บริษัท ซุปเปอร์ โซลาร์ เอนเนอร์ยี จำกัด (“SSE”) เข้าทำสัญญาซื้อหุ้นใน บริษัท พีเคที กรีน จำกัด (“PKTG”) ทำให้ GBOM ถือหุ้นในสัดส่วน ร้อยละ 100 ใน PKTG
 - บริษัทมีมติที่ประชุมคณะกรรมการครั้งที่ 3/2563 ดังนี้
 - อนุมัติให้บริษัทซุปเปอร์ วอเตอร์ พีพีเอส จำกัด เพิ่มทุนจดทะเบียน จำนวน 34.0 ลบ.

มีนาคม

- ▶ บริษัทมีมติที่ประชุมคณะกรรมการครั้งที่ 4/2563 อนุมัติ การเข้าลงทุนในโครงการโรงไฟฟ้าพลังงานแสงอาทิตย์ที่ ประเทศเวียดนาม จำนวน 4 โครงการ ขนาดกำลังการผลิต ติดตั้งรวม 750 เมกะวัตต์ ได้แก่โครงการ Loc Ninh1 , Loc Ninh2 , Loc Ninh3 และ Loc Ninh4

เมษายน

- ▶ บริษัท ซุปเปอร์ โซลาร์ (ประเทศไทย) จำกัด (“SST”) ได้ลงนามใน Master Investment Agreement ในโครงการ Loc Ninh 1-2-3 ขนาดกำลังการผลิตติดตั้ง 550 เมกะวัตต์
- ▶ บริษัท ซุปเปอร์ เอิร์ธ เอนเนอร์ยี จำกัด ได้จ่ายไฟฟ้าเข้าระบบเชิงพาณิชย์ ให้กับการไฟฟ้าส่วนภูมิภาค จำนวน 9.0 เมกะวัตต์ ในวันที่ 30 เม.ย. 63

พฤษภาคม

- ▶ บริษัทมีมติที่ประชุมคณะกรรมการครั้งที่ 5/2563 อนุมัติการเพิ่มทุนจดทะเบียนของบริษัทย่อยและปรับโครงสร้างการถือหุ้นในบริษัทย่อย ดังนี้
 - SEE6 ปรับโครงสร้างการถือหุ้นและเพิ่มทุนจดทะเบียนเป็น 500 ล้านบาท
 - SEE ปรับโครงสร้างการถือหุ้นและเพิ่มทุนจดทะเบียนเป็น 2,000 ล้านบาท
 - SW ปรับโครงสร้างการถือหุ้นและเพิ่มทุนจดทะเบียนเป็น 500 ล้านบาท
 - SWPPS ปรับโครงสร้างการถือหุ้นและเพิ่มทุนจดทะเบียนเป็น 88 ล้านบาท
 - Pro-One ปรับโครงสร้างการถือหุ้น

สิงหาคม

- ▶ บริษัทมีมติที่ประชุมคณะกรรมการครั้งที่ 6/2563
 - อนุมัติให้บริษัท ซุปเปอร์ โซลาร์ เอนเนอร์ยี จำกัด (“SSE”) เข้าซื้อหุ้นบุริมสิทธิในบริษัท โซลคิต โซลาร์ จำกัด (“SOLKIT”)
 - อนุมัติจัดตั้งบริษัทย่อยแห่งใหม่ในประเทศฮ่องกง SUPER ENERGY (HONGKONG) CO.,LIMITED. : SE (Hongkong)

- อนุมัติจัดตั้งบริษัทย่อยแห่งใหม่ในประเทศสิงคโปร์ Suer Energy (EAST)1 PTE :SE-EAST1เพื่อรองรับการขยายธุรกิจในด้านต่างประเทศ
- อนุมัติปรับโครงสร้างการถือหุ้นใน บริษัท ซุปเปอร์ เอิร์ธ เอนเนอร์ยี จำกัด
- อนุมัติปรับโครงสร้างการถือหุ้นใน Super Wind Energy (Hongkong)1 (SWE-HK1)
- อนุมัติการปรับโครงสร้างการถือหุ้นใน Super Energy (East) Pte (SE-EAST)
- อนุมัติให้บริษัท กรีน เพาเวอร์ เอนเนอร์ยี จำกัด (GPE) เพิ่มทุนจดทะเบียน 135.0 ลบ.

พฤศจิกายน

- ▶ บริษัทมีมติที่ประชุมคณะกรรมการครั้งที่ 7/2563 อนุมัติให้บริษัท ซุปเปอร์ เอนเนอร์ยี กรุ๊ป จำกัด ทำรายการจำหน่ายเงินลงทุนใน SWEC1 ให้กับ Cong Ly Construction-Commerce-Tourism Company Limited (Cong Ly) สัดส่วนร้อยละ 50.99

ธันวาคม

- ▶ โครงการโรงไฟฟ้าพลังงานแสงอาทิตย์ที่ประเทศเวียดนาม จำนวน 3 โครงการ ได้แก่ Loc ninh1-3 กำลังการผลิตรวม 550 เมกะวัตต์ ได้จ่ายไฟฟ้าเข้าระบบเชิงพาณิชย์ เมื่อวันที่ 31 ธันวาคม 2563

พัฒนาการที่สำคัญ ในปี 2562

กุมภาพันธ์

- ▶ บริษัทมีมติที่ประชุมคณะกรรมการครั้งที่ 1/2562
 - อนุมัติการเข้าให้ความช่วยเหลือทางการเงินตามสัญญากู้ยืมเงิน (Sponsor Loan Agreement) ในวงเงินรวม 2,025.9 ล้านบาท แก่บริษัท กรุงเทพธนาคม จำกัด ของบริษัท ซุปเปอร์ เอิร์ธ เอนเนอร์ยี 5 จำกัด (“SEE 5”) และการเข้าลงนามในสัญญาซื้อขายเงินกับสถาบันการเงิน ในวงเงินรวม 2,025.9 ล้านบาท ของบริษัท ซุปเปอร์ เอิร์ธ เอนเนอร์ยี 5 จำกัด (“SEE 5”)
 - อนุมัติให้บริษัทย่อยของบริษัทเข้าลงนามในสัญญาซื้อขายหุ้นในบริษัทที่เป็นเจ้าของโครงการโรงไฟฟ้าพลังงานลม ที่ประเทศเวียดนาม จำนวน 2 โครงการ ขนาดกำลังการผลิตติดตั้งรวมสูงสุด 250 เมกะวัตต์
 - อนุมัติให้บริษัท ซุปเปอร์ เอิร์ธ เอนเนอร์ยี 8 จำกัด ซึ่งเป็นบริษัทย่อยของบริษัทเพิ่มทุนจดทะเบียน และแก้ไขหนังสือบริคณห์สนธิ ข้อ 5. (ทุน) ของบริษัท

พฤษภาคม

- ▶ บริษัทมีมติที่ประชุมคณะกรรมการครั้งที่ 2/2562 อนุมัติให้บริษัท ซุปเปอร์ เอิร์ธ เอนเนอร์ยี จำกัด จำหน่ายเงินลงทุนในหุ้นสามัญในบริษัท เมืองไทยน่าอยู่ จำกัด ให้กับบริษัท เอนเนอร์จี รีพัลบิลิค จำกัด

มิถุนายน

- ▶ บริษัทมีมติที่ประชุมคณะกรรมการครั้งที่ 3/2562 อนุมัติการเข้าลงทุนใน บริษัท ซุปเปอร์ วอเตอร์ จำกัด และบริษัท กิจการร่วมค้า ไทยพานิชานาวา ก่อสร้าง และ แหล่งน้ำไทย จำกัด

สิงหาคม

- ▶ บริษัทมีมติที่ประชุมคณะกรรมการครั้งที่ 4/2562
 - อนุมัติให้ บริษัท ซุปเปอร์ เอิร์ธ เอนเนอร์ยี จำกัด ซึ่งเป็นบริษัทย่อยของบริษัทเข้าทำรายการได้มาซึ่งสินทรัพย์โดยการลงทุนใน บริษัท เมืองไทยน่าอยู่ จำกัด
 - อนุมัติให้ บริษัท ซุปเปอร์ ไชลาร์ เอนเนอร์ยี จำกัด ซึ่งเป็นบริษัทย่อยของบริษัทเข้าทำรายการได้มาซึ่งสินทรัพย์โดยการลงทุนใน บริษัท อพอลโล่ ไชลาร์ จำกัด
 - อนุมัติการปรับโครงสร้างการถือหุ้นใน บริษัท ซุปเปอร์ สปีด คอนสตรัคชั่น จำกัด ซึ่งเป็นบริษัทย่อยของบริษัท
 - อนุมัติการจัดตั้งบริษัท ซุปเปอร์ วอเตอร์ พีพีเอส จำกัด ซึ่งเป็นย่อยแห่งใหม่ของบริษัท

กันยายน

- ▶ บริษัทมีมติที่ประชุมคณะกรรมการครั้งที่ 5/2562 อนุมัติให้บริษัท ซุปเปอร์ วินด์ เอนเนอร์ยี จำกัด ซึ่งเป็นบริษัทย่อยของบริษัทเพิ่มทุนจดทะเบียนและแก้ไขหนังสือบริคณห์สนธิ ข้อ 5. (ทุน) ของบริษัท

พฤศจิกายน

- ▶ บริษัทมีมติที่ประชุมคณะกรรมการครั้งที่ 6/2562
 - อนุมัติให้บริษัท ดับเบิ้ลยู อาร์ พี อีเนอร์จี จำกัด เป็นบริษัทย่อยที่ประกอบธุรกิจหลักของบริษัท (บริษัท แกน)
 - อนุมัติให้บริษัทย่อย ซึ่งตั้งอยู่ที่ ประเทศเวียดนาม เพิ่มทุนจดทะเบียนของบริษัท

ธันวาคม

- ▶ บริษัทมีมติที่ประชุมคณะกรรมการครั้งที่ 7/2562 อนุมัติให้บริษัท ซุปเปอร์ เอนเนอร์ยี คอร์เปอเรชั่น จำกัด (มหาชน)

และบริษัท ซุปเปอร์ โซลาร์ เอนเนอร์ยี จำกัด เข้าลงนาม เอกสารคำขอ, เอกสารสัญญา, ข้อตกลงต่างๆ กับธนาคาร สำหรับโครงการลงทุนโรงไฟฟ้าพลังงานแสงอาทิตย์ (โครงการ Think Long) ในประเทศเวียดนาม

1.1.3 การใช้เงินระดมทุน

บริษัทมีการออกและเสนอขายหุ้นกู้นับตั้งแต่ปี 2560 เพื่อใช้เป็นทุนในการลงทุนและพัฒนาโครงการใหม่ๆ รวมไปถึงการใช้เป็นแหล่งทุนหมุนเวียนให้แก่บริษัท โดยในปี 2564 บริษัทได้มีการออกและเสนอขายหุ้นกู้ทั้งหมด 2 รุ่น และได้ใช้เงินระดมทุนดังกล่าวเป็นไปตามวัตถุประสงค์ที่ได้เปิดเผยในแบบแสดงรายการข้อมูลการเสนอขายหลักทรัพย์ โดยมีรายละเอียดที่พอสรุปสาระสำคัญได้ดังนี้

(1) การใช้เงินที่ได้จากการเสนอขายตราสารทุนหรือตราสารหนี้แต่ละครั้ง

ตราสารหนี้	จำนวนเงินที่เสนอขาย (ล้านบาท)	วัตถุประสงค์ของการใช้เงิน	รายละเอียด / ความคืบหน้าของการใช้เงิน
หุ้นกู้ รุ่นที่ 1/2564	1,500	เพื่อชำระคืนหุ้นกู้และลงทุนในโครงการโรงไฟฟ้าพลังงานขยะที่จังหวัดหนองคาย	ปัจจุบันอยู่ระหว่างรายงานการใช้เงิน โดยมีวงเงินคงเหลือ ณ 28 กุมภาพันธ์ 2565 จำนวน 612.23 ล้านบาท
หุ้นกู้ รุ่นที่ 2/2564	1,500	เพื่อชำระคืนหุ้นกู้และลงทุนในโครงการโรงไฟฟ้า SPP Hybrid ที่จังหวัดสระแก้ว	ปัจจุบันได้รายงานผลการใช้เงินตามวัตถุประสงค์ไปเป็นที่เรียบร้อยแล้ว

1.1.4 ข้อมูลพันธบัตรที่บริษัทให้ค้ำประกันไว้ในแบบแสดงรายการข้อมูลการเสนอขายหลักทรัพย์

การเสนอขายหุ้นกู้ของบริษัทเป็นไปเพื่อสร้างการรับรู้และใช้เป็นเครื่องมือทางการเงินในการเสริมสภาพคล่องให้แก่บริษัทและหรือสนับสนุนการลงทุนของบริษัท ทั้งนี้การออกและเสนอขายหุ้นกู้ของบริษัทในทุกครั้งที่ผ่านมา ได้รับการตอบรับเป็นอย่างดี ด้วยอัตราดอกเบี้ยที่ดี และมีแนวโน้มต่ำลง จากการจัดอันดับเครดิตของบริษัทที่ดีขึ้นในทุกปี

อย่างไรก็ตาม บริษัทได้ใช้ความระมัดระวังในการออกและเสนอขายตราสารหนี้เท่าที่จำเป็นต่อการใช้เงินเพื่อการลงทุนหรือเป็นทุนหมุนเวียนให้แก่บริษัท และอยู่ภายใต้วงเงินอนุมัติของที่ประชุมผู้ถือหุ้น เพื่อไม่ให้บริษัทต้องแบกรับภาระหนี้ในส่วนนี้มากเกินไป และภาพรวมให้เป็นไปตามนโยบายอัตราส่วนหนี้สินต่อทุนที่ 75 : 25 โดยในแบบแสดงรายการเสนอขายหุ้นกู้ของบริษัททุกครั้งจะกำหนดให้บริษัทต้องปฏิบัติตามข้อกำหนดว่าด้วยสิทธิและหน้าที่ของผู้ออกหุ้นกู้และผู้ถือหุ้นกู้ โดยหนึ่งในข้อสำคัญในคำรับรอง การรับประกัน และหน้าที่ของผู้ออกหุ้นกู้ คือ

- การดำรงอัตราส่วนหนี้สินที่มีภาระดอกเบี้ย" (Interest Bearing Debt) ต่อ "ส่วนของผู้ถือหุ้น" (Shareholders' Equity) ในอัตราส่วนไม่เกิน 3:1 ณ "วันคำนวณ" ใดๆ เพื่อบริหารจัดการหนี้บริษัทให้อยู่ในระดับที่เหมาะสม

ภาพความคืบหน้าโครงการก่อสร้างโรงไฟฟ้าพลังงานขยะที่
จังหวัดหนองคาย



1.1.5 ข้อมูลทั่วไป

บริษัท	บริษัท ซุปเปอร์ เอนเนอร์ยี คอร์ปอเรชั่น จำกัด (มหาชน) หรือ (“SUPER”)
ที่ตั้งสำนักงานใหญ่	เลขที่ 223/61 อาคารคันทรีคอมเพล็กซ์ อาคารเอ ชั้น 14 ถนนสรรพาวุธ แขวงบางนาใต้ เขตบางนา กรุงเทพมหานคร
ประเภทธุรกิจ	<p>1. บริษัทดำเนินธุรกิจการให้บริการด้านการปฏิบัติการดูแลบำรุงรักษาโรงไฟฟ้าพลังงานทดแทน (Operation and Maintenance services)</p> <p>2. ถือหุ้นในบริษัทย่อย และ/หรือบริษัทร่วม (Holding Company) ที่ประกอบธุรกิจผลิตและจัดจำหน่าย กระแสไฟฟ้าจากพลังงานทดแทน ประกอบด้วยพลังงานแสงอาทิตย์ (“Solar Energy”) พลังงานขยะ (“Waste Energy”) พลังงานลม (“Wind Energy”) และพลังงานร่วม (“SPP Hybrid”) รวมถึงธุรกิจอื่นๆ เช่น ธุรกิจเทคโนโลยีสารสนเทศและการสื่อสาร และธุรกิจผลิตและจัดจำหน่ายน้ำเพื่อการอุปโภคบริโภค</p>
	
เลขทะเบียนบริษัท	0107547000958
ทุนจดทะเบียน	3,281,935,872.80 บาท
ทุนจดทะเบียนชำระแล้ว	2,734,947,310.70 บาท
ประเภทหุ้น	หุ้นสามัญ
ราคาพาร์	0.10 บาท ต่อหุ้น
จำนวนหุ้น	27,349,473,107 หุ้น
โทรศัพท์	(662) 361-5599
โทรสาร	(662) 361-5036
เว็บไซต์	ในไทย www.supercorp.co.th ในเวียดนาม www.supercorp.vn

1.2 ลักษณะการประกอบธุรกิจ

1.2.1 โครงสร้างรายได้

SUPER รับรู้รายได้หลักจากการลงทุนและพัฒนาโครงการโรงไฟฟ้าพลังงานทดแทนเป็นหลัก โดยมีรายได้ขายจากโรงไฟฟ้าพลังงานแสงอาทิตย์ในประเทศจำนวน 4,570.13 ล้านบาท คิดเป็นสัดส่วน ร้อยละ 53.58 ของรายได้ขายและบริการ ด้วยกำลังการผลิตจำนวน 563.60 เมกะวัตต์ รองลงมาเป็นรายได้ขายจากโรงไฟฟ้าพลังงานแสงอาทิตย์ในประเทศเวียดนามจำนวน 2,860.03 ล้านบาท คิดเป็นสัดส่วนร้อยละ 33.53 ของรายได้ขายและบริการ ด้วยกำลังการผลิตจำนวน 836.72 เมกะวัตต์ และรายได้ขายจากโรงไฟฟ้าพลังงานความร้อนจากขยะ ด้วยกำลังการผลิตจำนวน 18 เมกะวัตต์และรายได้ขายจากโรงไฟฟ้า

พลังงานลม ด้วยกำลังการผลิตจำนวน 50 เมกะวัตต์ จำนวน 647.11 ล้านบาท คิดเป็นสัดส่วนร้อยละ 7.59 และจำนวน 92.51 ล้านบาท คิดเป็นสัดส่วนร้อยละ 1.08 ของรายได้ขายและบริการ ตามลำดับ ทั้งนี้ โครงสร้างรายได้ในกลุ่มธุรกิจพลังงานจะมีการปรับเปลี่ยนสัดส่วนไปจากโครงการที่มีการดำเนินการเชิงพาณิชย์เพิ่มมากขึ้นในแต่ละปี ขณะเดียวกันบริษัทยังมีการรับรู้รายได้จากธุรกิจผลิตและจัดจำหน่ายน้ำเพื่อการอุปโภคและบริโภค รวมถึงธุรกิจเทคโนโลยีสารสนเทศที่แม้จะเป็นรายได้ที่ไม่มากเมื่อเทียบกับรายได้ในธุรกิจพลังงานทดแทน แต่ก็ยังเป็นรายได้ที่มั่นคงและมีโอกาสเติบโตได้ในอนาคต โดยเฉพาะอย่างยิ่งธุรกิจน้ำที่เป็นธุรกิจสัมปทาน และน้ำยังเป็นปัจจัยสำคัญต่อการดำรงชีพและภาคการผลิตในอุตสาหกรรม ทั้งนี้ รายได้ที่เกิดขึ้นในปี 2564 จำแนกได้ตามตาราง ดังนี้

ประเภทรายได้	บริษัท	ปี 2564		ปี 2563		ปี 2562	
		ลบ.	%	ลบ.	%	ลบ.	%
งบการเงินเฉพาะกิจการบริษัท							
1 - O&M	SUPER	381.28	75.23	374.46	78.81	368.10	70.96
1.1 - ที่ปรึกษาโครงการและขายสินค้า	SUPER	29.34	5.79	14.58	3.07	51.99	10.02
1.2 - บริหารจัดการด้านบัญชี	SUPER	96.18	18.98	86.10	18.12	98.65	19.02
2 งบการเงินรวม							
2.1 รายได้จากธุรกิจพลังงานทดแทน							
- กลุ่มพลังงานแสงอาทิตย์ในประเทศ	บริษัทย่อย	4,570.13	53.58	4,602.52	70.65	5,275.72	68.31
- กลุ่มพลังงานแสงอาทิตย์ในต่างประเทศ	บริษัทย่อย	2,860.03	33.53	1,013.32	15.55	398.59	5.16
- กลุ่มพลังงานลมในต่างประเทศ	บริษัทย่อย	92.51	1.08	-	-	-	-
- กลุ่มพลังงานขยะ	บริษัทย่อย	647.11	7.59	560.75	8.61	406.76	5.27
2.2 รายได้จากธุรกิจจำหน่ายน้ำ	บริษัทย่อย	178.99	2.10	166.48	2.56	44.35	0.57
2.3 รายได้จากธุรกิจเทคโนโลยี	บริษัทย่อย	85.76	1.01	83.88	1.29	86.33	1.12
2.4 รายได้อื่นๆ ¹	SUPER, บริษัทย่อย	95.53	1.12	87.66	1.35	33.83	
รวมรายได้ขายและบริการ		8,530.06	100.00	6,514.61	100.00	6,245.58	100.00
2.5 รายได้ทางการเงิน	บริษัทย่อย	100.30	15.89	176.37	53.37	77.60	1.00
2.6 ส่วนแบ่งกำไรจากเงินลงทุนในบริษัทร่วม	SUPER, บริษัทย่อย	76.21	12.07	76.72	23.22	91.73	1.19
2.7 รายได้อื่นๆ ²	SUPER, บริษัทย่อย	454.86	72.04	77.36	23.41	52.75	0.68
		631.37	100.00	6,757.74	100.00	7,723.75	100.00

หมายเหตุ 1 รายได้อื่นๆ ได้แก่ รายได้จากการให้บริการงานกองทุนรวมโครงสร้างพื้นฐานฯ เป็นต้น

2 รายได้อื่นๆ ได้แก่ ค่าสินไหมทดแทนจากการเกิดน้ำท่วมในโครงการ S2P, รายได้อื่นๆจากการปรับปรุงค่าใช้จ่ายค่าง่ายจ่ายมาของบริษัท, รายการที่เกิดจากการ Write-off เจ้าหนี้จากผู้ขายเดิมในโครงการ LN1 LN2 LN3 เป็นต้น

1.2.2 ข้อมูลเกี่ยวกับผลิตภัณ์

- 1. จังหวัดแพร่
กำลังการผลิต 5.0 MW
- 2. จังหวัดพิจิตร
กำลังการผลิต 5.9 MW
- 3. จังหวัดหนองคาย
กำลังการผลิต 6.0 MW
- 4. จังหวัดมหาสารคาม
กำลังการผลิต 0.95 MW
- 5. จังหวัดชัยภูมิ
กำลังการผลิต 9.0 MW
- 6. จังหวัดอุบลราชธานี
กำลังการผลิต 5.0 MW
- 7. จังหวัดหนองบัวลำภู
กำลังการผลิต 4.0 MW
- 8. จังหวัดนครราชสีมา
กำลังการผลิต 78.0 MW
- 9. จังหวัดสุรินทร์
กำลังการผลิต 45.0 MW
- 10. จังหวัดสระแก้ว
กำลังการผลิต 233.2 MW
- 11. จังหวัดปราจีนบุรี
กำลังการผลิตรวม 8.0 เมกะวัตต์
- 12. จังหวัดปราจีนบุรี
กำลังการผลิต 4.0 MW
- 13. จังหวัดสระบุรี
กำลังการผลิต 2.8 MW
- 14. จังหวัดกรุงเทพฯ
กำลังการผลิต 5.9 MW
- 15. จังหวัดสมุทรสงคราม
กำลังการผลิต 4.0 MW
- 16. จังหวัดสมุทรสาคร
กำลังการผลิต 10.0 MW
- 17. จังหวัดสมุทรปราการ
กำลังการผลิต 5.0 MW
- 18. จังหวัดฉะเชิงเทรา
กำลังการผลิต 6.0 MW
- 19. จังหวัดชลบุรี
กำลังการผลิต 2.0 MW
- 20. จังหวัดนครปฐม
กำลังการผลิต 9.2 MW
- 21. จังหวัดอยุธยา
กำลังการผลิต 5.0 MW
- 22. จังหวัดระยอง
กำลังการผลิต 5.95 MW
- 23. จังหวัดชลบุรี
กำลังการผลิต 5.0 MW
- 24. จังหวัดนนทบุรี
กำลังการผลิต 16.0 MW
- 25. จังหวัดเพชรบุรี
กำลังการผลิต 69.55 MW
- 26. จังหวัดประจวบฯ
กำลังการผลิต 8.0 MW
- 27. จังหวัดประจวบฯ
กำลังการผลิต 29.75 MW
- 28. จังหวัดสุราษฎร์ธานี
กำลังการผลิต 5.0 MW
- 29. จังหวัดนครศรีธรรมราช
กำลังการผลิต 16.0 MW
- 30. จังหวัดกระบี่

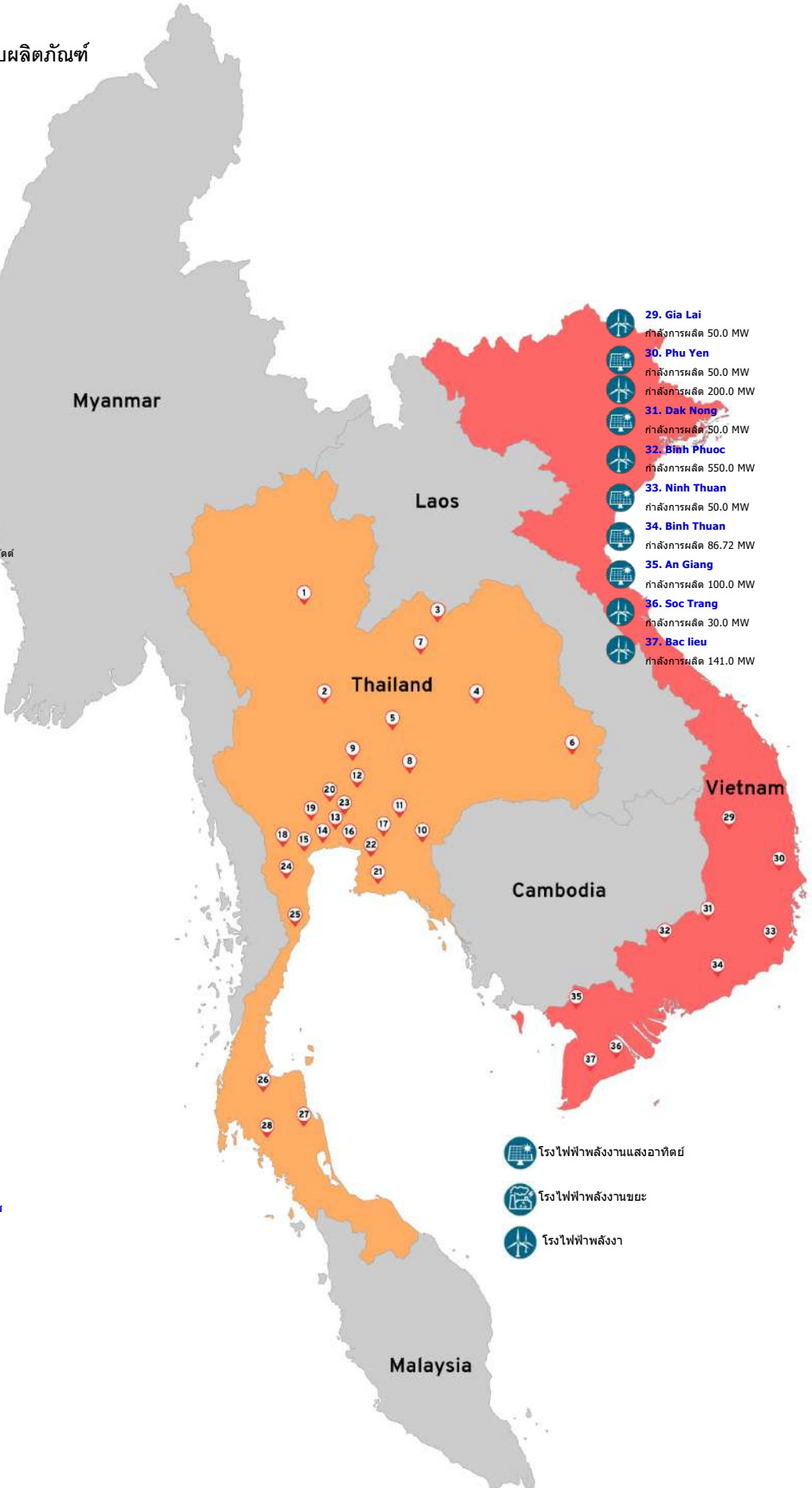

- 29. Gia Lai
กำลังการผลิต 50.0 MW
- 30. Phu Yen
กำลังการผลิต 50.0 MW
- 31. Dak Nong
กำลังการผลิต 200.0 MW
- 32. Binh Phuoc
กำลังการผลิต 50.0 MW
- 33. Ninh Thuan
กำลังการผลิต 50.0 MW
- 34. Binh Thuan
กำลังการผลิต 86.72 MW
- 35. An Giang
กำลังการผลิต 100.0 MW
- 36. Soc Trang
กำลังการผลิต 30.0 MW
- 37. Bac Lieu
กำลังการผลิต 141.0 MW

- โรงไฟฟ้าพลังงานแสงอาทิตย์
- โรงไฟฟ้าพลังงานขยะ
- โรงไฟฟ้าพลังน้ำ

► ลักษณะผลิตภัณฑ์หรือบริการ และการพัฒนา
นวัตกรรมธุรกิจ

- การผลิตและจัดจำหน่ายกระแสไฟฟ้าจากพลังงาน
ทดแทน

(1) การผลิตและจัดจำหน่ายกระแสไฟฟ้าจาก
โรงไฟฟ้าพลังงานแสงอาทิตย์ (“Solar Energy”)

บริษัทประกอบธุรกิจหลักในการผลิตและจัดจำหน่าย
กระแสไฟฟ้าพลังงานแสงอาทิตย์โดยขายให้การไฟฟ้าฝ่าย
ผลิตแห่งประเทศไทย / การไฟฟ้านครหลวง / การไฟฟ้าส่วน
ภูมิภาค ที่ประเทศไทย และการไฟฟ้าเวียดนาม (“EVN”) ที่
ประเทศเวียดนาม ภายใต้โครงการรับซื้อไฟฟ้าจาก VSPP และ
SPP โดยส่งผ่านระบบสายส่งไฟฟ้าที่มีโครงข่ายครอบคลุมทั่ว
ประเทศ ด้วยสัมปทานระยะยาวถึง 20-25 ปี นอกจากนี้ยังขยาย
การลงทุนไปยังภาคเอกชนในลักษณะ Private PPA ในรูปแบบ
การติดตั้งแบบบนพื้นดิน (Solar Farm) แบบทุ่นลอยน้ำ
(Floating Solar) และแบบติดตั้งบนหลังคา (Solar Rooftop)
ซึ่งบางโครงการได้เริ่มดำเนินการเชิงพาณิชย์แล้ว ส่วนโครงการที่
เหลือคาดว่าจะดำเนินการต่อได้ในปี 2565 นี้

ปัจจุบันบริษัทมีโรงไฟฟ้าที่ได้ดำเนินการเชิงพาณิชย์แล้ว
ทั้งหมด 109 โครงการ รวมกำลังการผลิต 1,400.32 เมกะวัตต์
โดยเป็นพลังงานไฟฟ้าแสงอาทิตย์ในประเทศไทย 100 โครงการ
563.6 เมกะวัตต์ และที่ประเทศเวียดนาม 9 โครงการ 836.72 เม
กะวัตต์ วัตต์ ซึ่งมีลักษณะของสัญญารับซื้อไฟฟ้าแตกต่างกัน
ดังนี้

1. กลุ่มโครงการในระบบ Adder 8.00 บาทต่อกิโลวัตต์/
ชั่วโมง รวม 4 โครงการ กำลังการผลิตรวม 7 เมกะวัตต์
2. กลุ่มโครงการในระบบ Adder 6.50 บาทต่อกิโลวัตต์/
ชั่วโมง รวม 2 โครงการ กำลังการผลิตรวม 5.95 เมกะวัตต์



3. กลุ่มโครงการในระบบ Fit 5.66 บาทต่อกิโลวัตต์/ชั่วโมง
รวม 88 โครงการ กำลังการผลิตรวม 522.65 เมกะวัตต์

4. กลุ่มโครงการในระบบ Fit 4.12 บาทต่อกิโลวัตต์/ชั่วโมง
รวม 6 โครงการ กำลังการผลิตรวม 28 เมกะวัตต์

5. กลุ่มโครงการในระบบ Fit 9.35 เซนต์สหรัฐต่อกิโลวัตต์/
ชั่วโมง รวม 6 โครงการ กำลังการผลิตรวม 286.72 เมกะวัตต์

6. กลุ่มโครงการในระบบ Fit 7.09 เซนต์สหรัฐต่อกิโลวัตต์/
ชั่วโมง รวม 3 โครงการ กำลังการผลิตรวม 550 เมกะวัตต์

สรุปผลการดำเนินการเชิงพาณิชย์ของโรงไฟฟ้าพลังงาน
แสงอาทิตย์ของกลุ่มบริษัท ดังนี้

Projects	Mwp
	100 563.60
	9 836.72
TOTAL	109 1,400.32

หมายเหตุ :

1. ในวันที่ 14 สิงหาคม 2562 บริษัทอินชายนลธิธิในรายได้สุทธิเข้า
กองทุนรวมโครงสร้างพื้นฐานโรงไฟฟ้าซูเปอร์ เอนเนอร์ยี
(SUPEREIF) ทั้งหมด 19 โครงการ กำลังการผลิต 118 เมกะวัตต์



ตารางแสดงรายละเอียดโครงการโรงไฟฟ้าพลังงานแสงอาทิตย์ในประเทศไทยที่เปิดดำเนินการเชิงพาณิชย์ สามารถสรุปได้ดังนี้

ลำดับ	ชื่อบริษัท / โครงการ	จำนวนโครงการ / /เมกะวัตต์	ประเภทอุปกรณ์ (แผงโซลาร์) / (อินเวอร์เตอร์)	ผู้รับซื้อ ไฟฟ้า	อัตรา รับซื้อ ไฟฟ้า	วันที่ดำเนินการเชิง พาณิชย์	วันที่สิ้นสุด สัญญา
1	บจ.รุตชน / โครงการ 1,2	2 โครงการ / 2.0 เมกะวัตต์	Poly Crystalline / String Inverter	PEA	Adder 8.00	1 ก.ค. 2554	30 มิ.ย. 2564
	โครงการ 3	1 โครงการ / 1.0 เมกะวัตต์	Poly Crystalline / String Inverter	PEA	Adder 8.00	3 พ.ค. 2555	2 พ.ค. 2565
	โครงการ 1	1 โครงการ / 4.0 เมกะวัตต์	Poly Crystalline / Central Inverter	PEA	Adder 8.00	2 เม.ย. 2557	30 พ.ย. 2564
3	บจ.กรีน ไบ-โอ มหาสารคาม / โครงการ 1	1 โครงการ / 0.952 เมกะวัตต์	Thin Film / Central Inverter	PEA	Adder 6.5	8 ก.พ. 2556	7 ก.พ. 2566
4	บจ.พีที ไดรฟ์ (ประเทศไทย) / โครงการ 1	1 โครงการ / 5.0 เมกะวัตต์	Poly Crystalline, Thin Film / Central Inverter	PEA	Adder 6.5	10 ต.ค. 2557	9 ต.ค. 2567
5	บจ.มีเดียมาร์ค / วังหลุม	1 โครงการ / 5.90 เมกะวัตต์	Poly Crystalline / Central Inverter	PEA	5.66	3 ธ.ค. 2558	2 ธ.ค. 2583
	ดงพลับ	1 โครงการ / 5.90 เมกะวัตต์	Poly Crystalline / Central Inverter	PEA	5.66	21 ธ.ค. 2558	20 ธ.ค. 2583
	หนองแขม	1 โครงการ / 5.90 เมกะวัตต์	Poly Crystalline / Central Inverter	PEA	5.66	30 ธ.ค. 2558	29 ธ.ค. 2583
6	บจ.เอสพี ซีค / โคกสำโรง	1 โครงการ / 41.0 เมกะวัตต์	Poly crystalline / Central Inverter	EGAT	5.66	30 ธ.ค. 2558	26 ม.ค. 2583
	บจ.เอส ที เอฟ อี โซล่า / ยางน้ำก่ดัดใต้	1 โครงการ / 8.0 เมกะวัตต์	Poly Crystalline, Thin Film / Central Inverter	PEA	5.66	29 ม.ค. 2559	28 ธ.ค. 2583
8	บจ.เอ็นเนอร์จี้ เซฟ / หนองปรัง 2,6,9	3 โครงการ / 17.85 เมกะวัตต์	Poly Crystalline / Central Inverter	PEA	5.66	26 ก.พ. 2559	30 ธ.ค. 2583
	หนองปรัง 1,3,4,5,7,8,10	7 โครงการ / 43.7 เมกะวัตต์	Poly Crystalline / Central Inverter	PEA	5.66	26 เม.ย. 2559	30 ธ.ค. 2583
9	บจ.อีเลคตริก้า เอเชีย เพาเวอร์ / กาหลง	1 โครงการ / 8.0 เมกะวัตต์	Poly Crystalline / Central Inverter	PEA	5.66	27 เม.ย. 2559	31 ธ.ค. 2583
	อผศ.	1 โครงการ / 5.0 เมกะวัตต์	Poly Crystalline / String Inverter	MEA	4.12	27 ธ.ค. 2561	26 ธ.ค. 2586

ลำดับ	ชื่อบริษัท / โครงการ	จำนวนโครงการ / เมกะวัตต์	ประเภทอุปกรณ์ (แผงโซลาร์) / (อินเวอร์เตอร์)	ผู้รับซื้อ ไฟฟ้า	อัตรา รับซื้อ ไฟฟ้า	วันที่ดำเนินการเชิง พาณิชย์	วันที่สิ้นสุด สัญญา
10	บจ. นอร์เทอิลาร์ เพาเวอร์ / หันทราย1, หันทราย2	2 โครงการ / 8.0 เมกะวัตต์	Poly Crystalline / Central Inverter	PEA	5.66	23 เม.ย. 2559	30 ธ.ค. 2583
11	บจ. พาวเวอร์ เทคโนโลยี อินเตอร์ เนชั่นแนล / ปอนอก, หันทราย1-7 คลองปูน	8 โครงการ / 49.65 เมกะวัตต์ 1 โครงการ / 5.95 เมกะวัตต์	Poly Crystalline, Thin Film / Central Inverter Poly Crystalline / Central Inverter	PEA	5.66 5.377	28 เม.ย. 2559 10 มิ.ย. 2559	30 ธ.ค. 2583 30 ธ.ค. 2583
12	บจ. อามานูฟ / คลองหินปูน, โคกสนั่น, สวนป่า, วังใหม่1, วังใหม่2	5 โครงการ / 30.0 เมกะวัตต์	Poly crystalline / Central Inverter	PEA	5.66	28 เม.ย. 2559	30 ธ.ค. 2583
13	บจ. อพอลโล่ โซลาร์ / วังม่วง วังน้ำเย็น	1 โครงการ / 1.8 เมกะวัตต์ 1 โครงการ / 3.6 เมกะวัตต์	Poly Crystalline / String Inverter Poly crystalline / Central Inverter	PEA	5.66 5.66	18 ธ.ค. 2558 28 เม.ย. 2559	17 ธ.ค. 2583 30 ธ.ค. 2583
14	บจ. พีเคทีกรีน / เมืองชัยภูมิ	1 โครงการ / 4.0 เมกะวัตต์	Poly Crystalline / Central Inverter	PEA	4.12	24 ธ.ค. 2561	23 ธ.ค. 2586
15	บจ. นอร์ธอีสต์ พิวเจอร์ อีเนอร์จี / เมืองไผ่	1 โครงการ / 6.0 เมกะวัตต์	Poly crystalline / Central Inverter	PEA	5.66	29 เม.ย. 2559	30 ธ.ค. 2583
16	บจ. ดับเบิลยู อาร์ พี อีเนอร์จี / ศาลาลำดวน 1-8	8 โครงการ / 48.0 เมกะวัตต์	Poly crystalline / Central Inverter	PEA	5.66	29 เม.ย. 2559	30 ธ.ค. 2583
17	บจ. เอส ทูพี อีเนอร์จี / โคกปี่ฆ้อง 1-6	6 โครงการ / 36.0 เมกะวัตต์	Poly crystalline / Central Inverter	PEA	5.66	29 เม.ย. 2559	30 ธ.ค. 2583
18	บจ. ศรีนาคา พาวเวอร์ / หันทราย1-6	6 โครงการ / 36.0 เมกะวัตต์	Poly Crystalline / Central Inverter	PEA	5.66	29 เม.ย. 2559	30 ธ.ค. 2583
19	บจ. โซลคิต โซลาร์ / หันทราย	1 โครงการ / 6.0 เมกะวัตต์	Poly crystalline / Central Inverter	PEA	5.66	29 เม.ย. 2559	30 ธ.ค. 2583
20	บจ. อีควอเตอร์ โซลาร์ / เขาใหญ่ 1-2 เขาใหญ่ 5 เขาใหญ่ 8-15 เขาใหญ่ 3-4	2 โครงการ / 10.0 เมกะวัตต์ 1 โครงการ / 5.0 เมกะวัตต์ 8 โครงการ / 40.0 เมกะวัตต์ 2 โครงการ / 10.0 เมกะวัตต์	Poly crystalline / Central Inverter Poly crystalline / Central Inverter Poly crystalline / Central Inverter Poly crystalline / Central Inverter	PEA	5.66 5.66 5.66 5.377	30 เม.ย. 2559 30 เม.ย. 2559 30 เม.ย. 2559 10 มิ.ย. 2559	30 ธ.ค. 2583 30 ธ.ค. 2583 30 ธ.ค. 2583 30 ธ.ค. 2583

ลำดับ	ชื่อบริษัท / โครงการ	จำนวนโครงการ / เมกะวัตต์	ประเภทอุปกรณ์ (แผงโซลาร์) / (อินเวอร์เตอร์)	ผู้รับซื้อ ไฟฟ้า	อัตรา รับซื้อ ไฟฟ้า	วันที่ดำเนินการเชิง พาณิชย์	วันที่สิ้นสุด สัญญา
	เขาใหญ่ 6-7	2 โครงการ / 10.0 เมกะวัตต์	Poly crystalline / Central Inverter	PEA	5.377	10 มิ.ย. 2559	30 ธ.ค. 2583
21	บจ.ตั้งแซ่เยียง กรีน พาวเวอร์ วัน / แพรกหนามแดง	1 โครงการ / 4.0 เมกะวัตต์	Poly Crystalline / String Inverter	PEA	5.66	30 เม.ย. 2559	30 ธ.ค. 2583
22	บจ.ดับบลิว เอ็กซ์ เอ 4 / กุยเหนือ 1	1 โครงการ / 5.95 เมกะวัตต์	Poly crystalline / Central Inverter	PEA	5.66	30 เม.ย. 2559	30 ธ.ค. 2583
23	บจ.ดับบลิว เอ็กซ์ เอ 5 / กุยเหนือ 2	1 โครงการ / 5.95 เมกะวัตต์	Poly crystalline / Central Inverter	PEA	5.66	30 เม.ย. 2559	30 ธ.ค. 2583
24	บจ.ดับบลิว เอ็กซ์ เอ 6 / กุยเหนือ 3	1 โครงการ / 5.95 เมกะวัตต์	Poly crystalline / Central Inverter	PEA	5.66	30 เม.ย. 2559	30 ธ.ค. 2583
25	บจ.ดับบลิว เอ็กซ์ เอ 7 / กุยเหนือ 4	1 โครงการ / 5.95 เมกะวัตต์	Poly crystalline / Central Inverter	PEA	5.66	30 เม.ย. 2559	30 ธ.ค. 2583
26	บจ.ไอคิว โซล่า / ไร่อ้อยโพธาราม	1 โครงการ / 2.0 เมกะวัตต์	Poly Crystalline / Central Inverter	PEA	5.66	26 ธ.ค. 2559	25 ธ.ค. 2584
	กระทุ่มแบน	1 โครงการ / 5.0 เมกะวัตต์	Poly Crystalline / Central Inverter	PEA	5.377	24 พ.ย. 2560	30 ธ.ค. 2584
27	บจ.เอไอคิว เอ็นเนอร์ยี / ธกส.สระบุรี	1 โครงการ / 1.0 เมกะวัตต์	Poly Crystalline / Central Inverter	PEA	6.5	27 ธ.ค. 2559	26 ธ.ค. 2584
28	บจ.ไอคิว เอ็นเนอร์ยี / นครชัยศรี	1 โครงการ / 5.0 เมกะวัตต์	Poly Crystalline / Central Inverter	PEA	5.66	27 ธ.ค. 2559	26 ธ.ค. 2584
	บางปะหัน	1 โครงการ / 5.0 เมกะวัตต์	Poly Crystalline / Central Inverter	PEA	5.66	28 ธ.ค. 2559	27 ธ.ค. 2584
	ศุภนิมิตอรัญประเทศ	1 โครงการ / 5.0 เมกะวัตต์	Poly Crystalline / Central Inverter	PEA	5.66	6 มี.ค. 2560	5 มี.ค. 2585
29	บจ.แอสต้า พาวเวอร์ / บ้านปึง	1 โครงการ / 5.0 เมกะวัตต์	Poly Crystalline / Central Inverter	PEA	5.66	28 ธ.ค. 2559	27 ธ.ค. 2584
	พนมสารคาม	1 โครงการ / 4.5 เมกะวัตต์	Poly Crystalline / Central Inverter	PEA	5.66	28 ธ.ค. 2559	27 ธ.ค. 2584
	บางเลน	1 โครงการ / 4.2 เมกะวัตต์	Poly Crystalline / Central Inverter	PEA	5.66	29 ธ.ค. 2559	28 ธ.ค. 2584
	อรัญประเทศ	1 โครงการ / 5.0 เมกะวัตต์	Poly Crystalline / Central Inverter	PEA	5.66	30 ธ.ค. 2559	29 ธ.ค. 2584
30	บจ.ไอคิวกรีน / บางป้อ	1 โครงการ / 5.0 เมกะวัตต์	Poly Crystalline / String Inverter	MEA	5.66	28 ธ.ค. 2559	27 มี.ค. 2584

ลำดับ	ชื่อบริษัท / โครงการ	จำนวนโครงการ / เมกะวัตต์	ประเภทอุปกรณ์ (แผงโซลาร์) / (อินเวอร์เตอร์)	ผู้รับซื้อ ไฟฟ้า	อัตรา รับซื้อ ไฟฟ้า	วันที่ดำเนินการเชิงพาณิชย์	วันที่สิ้นสุด สัญญา
31	บจ.ไทยกรีน / สวณยางบ้านดินนา	1 โครงการ / 5.0 เมกะวัตต์	Poly Crystalline / Central Inverter	PEA	4.12	24 ธ.ค. 2561	23 ธ.ค. 2586
	โนนสัง	1 โครงการ / 4.0 เมกะวัตต์	Poly Crystalline / Central Inverter	PEA	4.12	26 ธ.ค. 2561	23 ธ.ค. 2586
32	บจ.ซูเปอร์โซลาร์ เอนเนอร์ยี / ผู้ผลิตยางพาราสุราษฎร์ธานี	1 โครงการ / 5.0 เมกะวัตต์	Poly Crystalline / Central Inverter	PEA	4.12	24 ธ.ค. 2561	23 ธ.ค. 2586
33	บจ.ไอคิว กู๊ด / ผู้เลี้ยงผึ้งจังหวัดแพร่	1 โครงการ / 5.0 เมกะวัตต์	Poly Crystalline / Central Inverter	PEA	4.12	27 ธ.ค. 2561	26 ธ.ค. 2586
รวมทั้งหมด					100 โครงการ 563.60 เมกะวัตต์		

หมายเหตุ : 1. อัตรารับซื้อไฟฟ้าในระบบ Addder มีอายุ 10 ปี และหลังจาก 10 ปี จะคิดอัตราค่ารับซื้อไฟฟ้าพื้นฐานปกติ(ไม่มี Adder) ทั้งนี้ สัญญารับซื้อไฟฟ้าในระบบ Addder จะมีอายุสัญญา 5 ปี และต่ออัตโนมัติทุก 5 ปี

2. ในปี 2562 บริษัทได้มีการจัดตั้งกองทุนรวมโครงสร้างพื้นฐานโรงไฟฟ้า ซูเปอร์ เอนเนอร์ยี ("SUPER ENERGY POWER PLANT INFRASTRUCTURE FUND") ด้วยการโอนสิทธิในรายได้สุทธิจากการจำหน่ายไฟฟ้าตามสัญญาซื้อขายไฟฟ้า ภายใต้บริษัท 17 อัญญวีร์ โฮลดิ้ง จำกัด ("17AYH") และ บริษัท เฮลท์ แพลนเน็ต เมเนจเม้นท์ (ประเทศไทย) ("HPM") จำกัด จำนวน 19 โครงการ รวม 118 เมกะวัตต์ เมื่อวันที่ 14 สิงหาคม 2562 โดยผลการดำเนินงานทั้ง 2 บริษัทดังกล่าว ไม่แสดงรวมอยู่ในงบการเงินรวมของบริษัทตั้งแต่วันที่เกิดรายการ อย่างไรก็ตาม ทางกองทุนฯได้มีการว่าจ้าง SUPER ให้เป็นผู้บริหารจัดการโรงไฟฟ้าดังกล่าวภายใต้สัญญาบริการที่เกี่ยวข้องต่อไป

ตารางแสดงรายละเอียดโครงการโรงไฟฟ้าพลังงานแสงอาทิตย์ในประเทศเวียดนามที่เปิดดำเนินการเชิงพาณิชย์สามารถสรุปได้

ดังนี้

ชื่อโครงการ	บริษัท	กำลังการผลิต	ประเภทอุปกรณ์ (แผงโซลาร์) / (อินเวอร์เตอร์)	ผู้รับซื้อ ไฟฟ้า	อัตรารับซื้อ ไฟฟ้า UScents/kWh	วันที่ดำเนินการเชิงพาณิชย์	วันที่สิ้นสุด สัญญา
1. Phan Lam	Nam Viet Phan Lam Co.,Ltd.	36.72 MWp	Poly Crystalline / Central Inverter	EVN	9.35	25 มี.ย. 2562	24 มี.ย. 2582
2. Binh An	EverichBinhThuan Energy LLC	50.00 MWp	Poly Crystalline / Central Inverter	EVN	9.35	25 มี.ย. 2562	24 มี.ย. 2582
3. Sinenergy	Sinenergy NinhThuan Power LLC	50.00 MWp	Poly Crystalline / Central Inverter	EVN	9.35	24 ธ.ค. 2562	23 ธ.ค. 2582
4. Van Giao1	Van Giao Solar Power Plant JSC	50.00 MWp	Poly Crystalline / Central Inverter	EVN	9.35	26 มี.ย. 2562	25 มี.ย. 2582
5. Van Giao2	Van Giao Solar Energy Plant JSC	50.00 MWp	Poly Crystalline / Central Inverter	EVN	9.35	26 มี.ย. 2562	25 มี.ย. 2582
6. Thinh Long	Thinh Long Phu Yen Solar Power JSC	50.00 MWp	Poly Crystalline / Central Inverter	EVN	9.35	30 มี.ย. 2562	29 มี.ย. 2582

ชื่อโครงการ	บริษัท	กำลังการผลิต	ประเภทอุปกรณ์ (แผงโซลาร์)/ (อินเวอร์เตอร์)	ผู้รับซื้อไฟฟ้า	อัตราซื้อไฟฟ้า UScents/kWh	วันที่ดำเนินการเชิงพาณิชย์	วันที่สิ้นสุดสัญญา
7. Loc Ninh1	Loc Ninh1 Energy Joint Stock Company	200.00 MWp	Mono Crystalline / Central Inverter	EVN	7.09	31 ธ.ค. 2563	30 ธ.ค. 2583
8. Loc Ninh2	Loc Ninh2 Energy Joint Stock Company	200.00 MWp	Mono Crystalline / Central Inverter	EVN	7.09	31 ธ.ค. 2563	30 ธ.ค. 2583
9. Loc Ninh3	Loc Ninh3 Energy Joint Stock Company	150.00 MWp	Mono Crystalline / Central Inverter	EVN	7.09	31 ธ.ค. 2563	30 ธ.ค. 2583
รวมทั้งหมด					9 โครงการ 836.72 เมกะวัตต์		

(2) การผลิตและจัดจำหน่ายกระแสไฟฟ้าจากโรงไฟฟ้าพลังงานลม (“Wind Energy”)

บริษัทประกอบธุรกิจผลิตและจัดจำหน่ายกระแสไฟฟ้าจากโรงไฟฟ้าพลังงานลม ด้วยความมุ่งมั่นที่จะขยายธุรกิจการผลิตไฟฟ้านอกเหนือจากพลังงานแสงอาทิตย์ และพลังงานความร้อนจากขยะ จึงได้เข้าลงทุนในธุรกิจผลิตและจัดจำหน่ายกระแสไฟฟ้าจากพลังงานลมทั้งในประเทศไทยและประเทศเวียดนาม ซึ่งปัจจุบันบริษัทได้ทำสัญญาซื้อขายไฟฟ้าในรูปแบบราคาซื้อ Feed-in-Tariff โดยจ่ายกระแสไฟฟ้าให้การไฟฟ้าเวียดนาม (EVN) เป็นระยะเวลา 20 ปี โดยมีเป้าหมายแรกอยู่ที่ 421 เมกะวัตต์ รวมทั้งหมด 4 โครงการ :ซึ่งเป็นรูปแบบโครงการบนบก (Onshore) และโครงการในทะเล (Offshore) ปัจจุบันโครงการที่สามารถ COD แล้ว 1 โครงการ เมื่อวันที่ 29 ตุลาคม 2564 เป็นโครงการ Onshore ตั้งอยู่ในจังหวัด Gia Lai ของประเทศเวียดนาม กำลังการผลิต 50 เมกะวัตต์ และปีนี้อาจจะสามารถ COD ได้เพิ่มอีก 2 โครงการ กำลังการผลิตรวม 171 เมกะวัตต์ ซึ่งเป็นโครงการแบบ Offshore ในจังหวัด Bac Lieu 141 เมกะวัตต์ และในจังหวัด Soc Trang 30 เมกะวัตต์ และในปี 2566 คาดว่าจะสามารถ COD อีก 1 โครงการ กำลังการผลิต 200 เมกะวัตต์ เป็นโครงการแบบ Onshore ที่จังหวัด Phuyen ของประเทศเวียดนาม ทั้งนี้ ทั้ง 3 โครงการที่ไม่สามารถดำเนินการเชิงพาณิชย์ได้ทันภายในวันที่ 31 ตุลาคม 2564 ยังคง

ต้องรอประกาศขยายระยะเวลาดำเนินการอย่างเป็นทางการจากทางเวียดนามอีกครั้ง

สำหรับการลงทุนในโครงการโรงไฟฟ้าพลังงานลมในประเทศไทยบริษัทได้เข้าถือหุ้นในบริษัท คีเอ็มเอ็นวีดีเพาเวอร์ จำกัด (“KWP”) โดย KWP เป็นผู้ถือหุ้นในบริษัท โกลเบิล กรีน เอ็นเนอร์ยี่ จำกัด (“GGE”) ซึ่งเป็นผู้เสนอขายไฟฟ้าภายใต้โครงการโรงไฟฟ้าพลังงานลม HBF1 จังหวัดนครราชสีมา ขนาดกำลังการผลิต 45 เมกะวัตต์ ซึ่งนับเป็นโครงการโรงไฟฟ้าพลังงานลมภายในประเทศไทยโครงการแรกที่บริษัทจะได้เข้าดำเนินการลงทุนและพัฒนาโครงการภายหลังได้รับใบอนุญาตเรียบร้อยแล้ว

ดังนั้นเป้าหมายภายในปี 2565 บริษัทจะสามารถรับรู้รายได้จากการดำเนินการเชิงพาณิชย์ในโครงการพลังงานลมที่ประเทศเวียดนามรวมทั้งหมด 221 เมกะวัตต์ และในปี 2566 อีก 200 เมกะวัตต์ จากโครงการ Phu Yen และโครงการอื่นที่อยู่ในแผนงานของบริษัท ซึ่งการลงทุนโรงไฟฟ้าพลังงานลมในครั้งนี้จะช่วยเสริมสร้างความแข็งแกร่งและศักยภาพในการแข่งขันในการดำเนินธุรกิจ และสร้างรายได้ในอนาคตให้แก่บริษัทได้อย่างต่อเนื่อง สอดคล้องกับปัจจุบันที่ความต้องการใช้พลังงานไฟฟ้าในประเทศเวียดนามมีอัตราเพิ่มมากขึ้น



รายละเอียดโครงการโรงไฟฟ้าจากพลังงานลมภายใต้การบริหารจัดการของกลุ่มบริษัท

Wind Projects				
โครงการ	MWp	อัตรากรับซื้อไฟฟ้า	สถานะโครงการ	กำหนดการ COD
Gia Lai	50	9.8 UScents/kWh	COD แล้ว	29 ต.ค.2564
Soc Trang	30	9.8 UScents/kWh	รอ COD	ปี 2565
Bac Lieu	141	8.5 UScents/kWh	อยู่ระหว่างก่อสร้าง	ปี 2565
Phu Yen	200	8.5 UScents/kWh	TBD	TBD
Dak Song	50	TBD	TBD	TBD
HBF1	45	TBD	TBD	TBD
TOTAL	516			

(3) การผลิตและจัดจำหน่ายกระแสไฟฟ้าจากโรงไฟฟ้าพลังงานความร้อนจากขยะ (“Waste Energy”)

บริษัทดำเนินธุรกิจผลิตและจัดจำหน่ายกระแสไฟฟ้าจากโรงไฟฟ้าพลังงานความร้อนจากขยะ โดยขายให้การไฟฟ้าส่วนภูมิภาค ภายใต้โครงการรับซื้อไฟฟ้าจาก VSPP ทั้งในระบบ Adder เป็นระยะเวลา 7 ปี โดยมีอายุสัญญาซื้อไฟฟ้า 5 ปี และต่ออัตโนมัติทุก 5 ปี และระบบ Fit ที่มีอายุสัญญา 20 ปี เพื่อจำหน่ายกระแสไฟฟ้าโดยผ่านระบบสายส่งไฟฟ้า

ปัจจุบันมีโครงการโรงไฟฟ้าพลังงานความร้อนจากขยะดำเนินการเชิงพาณิชย์แล้ว 2 โครงการ กำลังการผลิตรวม 18 เมกะวัตต์ ที่จังหวัดสระแก้ว และจังหวัดพิจิตร และยังมีโครงการที่อยู่ระหว่างลงทุนพัฒนาอีก 4 โครงการ กำลังการผลิตรวม 46 เมกะวัตต์ ซึ่งคาดว่าจะสามารถดำเนินการเชิงพาณิชย์ได้ในปี 2565 นี้ จำนวน 1 โครงการ 6 เมกะวัตต์ ที่จังหวัดหนองคาย ส่วนโครงการอื่นอยู่ระหว่างดำเนินการในส่วนงานต่างๆที่เกี่ยวข้อง



ตารางแสดงรายละเอียดโครงการโรงไฟฟ้าพลังงานความร้อน

จากขยะภายใต้การบริหารจัดการของกลุ่มบริษัท

ลำดับ	บจ.กรีน เพาเวอร์ เอ็นเนอร์จี้ / จ.สระแก้ว	บจ.ซูเปอร์ เอเนอร์จี้ เอนเนอร์จี้ 6 / จ.พิจิตร
จำนวนโครงการ / เมกะวัตต์	1 โครงการ / 9.0 เมกะวัตต์	1 โครงการ / 9.0 เมกะวัตต์
ประเภทเทคโนโลยี	ระบบ Circulating Fluidized -Bed (CFB)	ระบบ Step Grate / Stroker
ประเภทเชื้อเพลิง	ขยะอุตสาหกรรม	ขยะชุมชน RDF
วันที่ดำเนินการเชิงพาณิชย์	14 มิ.ย. 2561	30 เม.ย. 2564
วันที่สิ้นสุดสัญญา	อายุสัญญาต่อ อัตโนมัติทุก 5 ปี	อายุสัญญาต่อ อัตโนมัติทุก 5 ปี
อัตราค่าไฟฟ้า	Adder 3.50 บาท / หน่วย เป็นเวลา 7 ปี	Adder 3.50 บาท / หน่วย เป็นเวลา 7 ปี

โดยที่ผ่านมามีบริษัทได้มีการศึกษาและเตรียมพร้อมสำหรับการลงทุนในธุรกิจโรงไฟฟ้าพลังงานความร้อนจากขยะอย่างต่อเนื่อง โดยเชื่อมั่นว่า ธุรกิจโรงไฟฟ้าพลังงานความร้อนจากขยะจะเข้ามามีบทบาทเพิ่มมากขึ้น และจะช่วยแก้ปัญหาปริมาณขยะที่มีแนวโน้มเพิ่มขึ้นทุกปีให้ถูกกำจัดอย่างเหมาะสมและนำไปใช้ประโยชน์ เพื่อสิ่งแวดล้อมที่ดีขึ้นในชุมชนต่อไป

อย่างไรก็ตาม ในการผลิตไฟฟ้าพลังงานขยะอาจจะถูกต่อต้านจากประชาชนในพื้นที่เนื่องจากความไม่มั่นใจด้านการจัดการสิ่งแวดล้อม ซึ่งที่ผ่านมามีบริษัทได้เล็งเห็นถึงความสำคัญในการแก้ปัญหาที่ควบคู่ไปกับการให้ความรู้และทำความเข้าใจกับชุมชน เพื่อสร้างความมั่นใจและลดความขัดแย้งเกี่ยวกับการสร้างโรงไฟฟ้าขยะในพื้นที่ ดังนี้

1. ทำประชาพิจารณ์เกี่ยวกับการสร้างโรงไฟฟ้าขยะ เพื่อขอฉันทามติก่อนดำเนินการ เพื่อลดความขัดแย้ง และสร้างความมั่นใจให้กับประชาชนในพื้นที่

2. ประชาสัมพันธ์ให้ความรู้กับประชาชนในพื้นที่เกี่ยวกับพลังงานจากขยะ ความจำเป็นหรือผลดีของการสร้างโรงไฟฟ้าขยะ เช่น การนำขยะมาแปรรูปเป็นพลังงานทดแทน เพื่อลดการนำเข้าพลังงานจากต่างประเทศ ลดต้นทุนการผลิต ช่วยลดปริมาณขยะในพื้นที่ และประชาชนในพื้นที่มีงานทำ ซึ่งเป็นการสร้างรายได้ให้กับชุมชน

3. ให้ความสำคัญกับสิ่งแวดล้อม เพื่อให้ชุมชนอยู่ร่วมกันอย่างมีความสุขและปลอดภัยในการดำรงชีวิต



สิทธิและประโยชน์จากการได้รับการส่งเสริมการลงทุน

บริษัทและบริษัทย่อยที่ดำเนินธุรกิจโรงไฟฟ้าพลังงานทดแทนได้รับบัตรส่งเสริมการลงทุนจากสำนักงานคณะกรรมการส่งเสริมการลงทุนสำหรับกิจการผลิตไฟฟ้า โดยมีกำหนดระยะเวลา 8 ปี นับแต่วันที่เริ่มมีรายได้จากการประกอบกิจการ ทั้งนี้ สิทธิประโยชน์ที่สำคัญประกอบด้วย

- (ก) ให้ได้รับยกเว้นอากรขาเข้าและภาษีสำหรับเครื่องจักรที่ได้รับอนุมัติ โดยคณะกรรมการส่งเสริมการลงทุน
- (ข) ให้ได้รับการยกเว้นภาษีเงินได้นิติบุคคลสำหรับกำไรสุทธิที่ได้จากการประกอบกิจการที่ได้รับการส่งเสริมรวมกันไม่เกินร้อยละ 100 ของเงินลงทุนไม่รวมค่าที่ดินและทุนหมุนเวียน มีกำหนดเวลา 8 ปี นับแต่วันที่เริ่มมีรายได้จากการประกอบกิจการนั้น ภาษีเงินได้นิติบุคคลที่ได้รับยกเว้นต้องมีมูลค่าไม่เกินจำนวนที่ระบุในบัตรส่งเสริม ทั้งนี้จะเปลี่ยนแปลงตามจำนวนเงินลงทุนโดยไม่รวมค่าที่ดินและทุนหมุนเวียนที่แท้จริงในวันเปิดดำเนินการตามโครงการที่ได้รับการส่งเสริม
- (ค) ในกรณีที่ประกอบกิจการขาดทุนในช่วงเวลาได้รับการยกเว้นภาษีเงินได้นิติบุคคลได้รับอนุญาตให้นำผลขาดทุนประจำปีที่เกิดขึ้นในช่วงเวลานั้นไปหักออกจากกำไรสุทธิที่เกิดขึ้นภายหลังระยะเวลาได้รับยกเว้นภาษีเงินได้นิติบุคคล มีกำหนดเวลาไม่เกิน 5 ปี นับแต่วันพ้นกำหนดเวลานั้น
- (ง) ให้ได้รับยกเว้นไม่ต้องนำเงินปันผลจากกิจการที่ได้รับการส่งเสริมซึ่งได้รับยกเว้นภาษีเงินได้นิติบุคคลไปรวมคำนวณเพื่อเสียภาษีเงินได้ตลอดระยะเวลาที่ผู้ได้รับการส่งเสริมได้รับยกเว้นภาษีเงินได้นิติบุคคลนั้น
- (จ) ให้ได้รับลดหย่อนภาษีเงินได้นิติบุคคลร้อยละ 50 สำหรับกำไรสุทธิที่ได้จากการประกอบกิจการที่ได้รับการส่งเสริมมีกำหนดเวลา 5 ปี นับแต่วันที่สิ้นสุดสิทธิประโยชน์ตามข้อ (ข)
- (ฉ) ได้รับอนุญาตให้หักค่าขนส่ง ค่าไฟฟ้าและค่าน้ำประปาเป็น 2 เท่า ของค่าใช้จ่ายดังกล่าวเป็นระยะเวลา 10 ปี นับแต่วันที่เริ่มมีรายได้จากการประกอบกิจการ

- (ช) ให้ได้รับอนุญาตให้หักเงินลงทุนในการติดตั้งหรือก่อสร้างสิ่งอำนวยความสะดวกร้อยละ 25 ของเงินลงทุน นอกเหนือไปจากการหักค่าเสื่อมราคาตามปกติ

สำหรับการลงทุนในเวียดนามได้รับสิทธิประโยชน์ที่สำคัญสำหรับการลงทุนและพัฒนาโครงการโรงไฟฟ้าพลังงานทดแทนที่สำคัญ ดังนี้

- (ก) ให้ได้รับยกเว้นอากรขาเข้าและภาษีสำหรับเครื่องจักรที่ได้รับอนุมัติ โดยคณะกรรมการส่งเสริมการลงทุน
- (ข) ให้ได้รับการยกเว้นภาษีเงินได้นิติบุคคลสำหรับกำไรสุทธิที่ได้จากการประกอบกิจการที่ได้รับการส่งเสริมเป็นกำหนดเวลา 4 ปี นับแต่วันที่เริ่มมีรายได้จากการประกอบกิจการนั้น
- (ค) ให้ได้รับลดหย่อนภาษีเงินได้นิติบุคคลร้อยละ 50 สำหรับกำไรสุทธิที่ได้จากการประกอบกิจการที่ได้รับการส่งเสริมมีกำหนดเวลา 9 ปี นับแต่วันที่สิ้นสุดสิทธิประโยชน์ตามข้อ (ข)
- (ง) สิทธิในการใช้ที่ดินในลักษณะสัญญาเช่าระยะยาว โดยเสียค่าธรรมเนียมในการใช้ที่ดิน และได้รับสิทธิในการใช้ที่ดินสูงสุด 50 ปี หรืออาจขยายถึง 70 ปี หากเป็นโครงการลงทุนที่ได้รับการส่งเสริมเป็นพิเศษ
- (จ) ให้สิทธิในการส่งผลกำไรกลับประเทศได้อย่างเสรี โดยเฉพาะอย่างยิ่งนักลงทุนไทยจะได้สิทธิยกเลิกการเก็บภาษีซ้อน

• ธุรกิจผลิตและจำหน่ายน้ำเพื่อการอุปโภคบริโภค

ประกอบธุรกิจผลิตและจำหน่ายน้ำเพื่อการอุปโภคบริโภค ได้แก่ น้ำประปา น้ำดิบ และน้ำเพื่ออุตสาหกรรม โดยเริ่มพัฒนาขึ้นโดยขยายพื้นที่การจำหน่ายน้ำไปยังภูมิภาคต่างๆ อาทิ เช่น การจำหน่ายน้ำเพื่ออุตสาหกรรมในพื้นที่นิคมอุตสาหกรรมสมุทรสาคร จำหน่ายน้ำดิบในพื้นที่นิคมอุตสาหกรรมอมตะชลบุรี จำหน่ายน้ำประปาในพื้นที่จังหวัดภูเก็ตและชลบุรี เป็นต้น ทั้งนี้เพื่อสร้างความมั่นคงและการเติบโตอย่างต่อเนื่องและยั่งยืนเพื่อตอบสนองความต้องการใช้น้ำที่เพิ่มขึ้นในทุกปี

ปัจจุบันบริษัทผลิตและจำหน่ายน้ำประปาให้กับการประปาส่วนภูมิภาค (กปภ.) ได้แก่พื้นที่ ตำบลกระทุ้ง ตำบลฉลอง และตำบลป่าตอง จังหวัดภูเก็ตรวมทั้งหมด 5 โครงการ และพื้นที่ตำบลสำนักบก และตำบลหนองบอนแดง จังหวัดชลบุรี รวม 2 โครงการ ดำเนินธุรกิจ ในนามของ บจ. ซูเปอร์ วอเตอร์ และสัญญาซื้อขายน้ำดิบและน้ำประปาให้กับอมตะวอเตอร์ ในนามของ บจ.ซูเปอร์ วอเตอร์ และ บจ.ซูเปอร์วอเตอร์ พีพีเอส นอกจากนี้ในพื้นที่สมุทรสาคร บริษัทได้ทำสัญญาจำหน่ายน้ำเพื่ออุตสาหกรรมให้แก่นิคมอุตสาหกรรมสมุทรสาคร รวมทั้งจำหน่ายน้ำดิบและน้ำประปาให้แก่ชุมชนในพื้นที่องค์การบริหารส่วนตำบลชัยมงคล โดยดำเนินธุรกิจ ในนามของบริษัท กิจการร่วมค้า ไทยพานิชานวา ก่อสร้างและแหล่งน้ำไทย จำกัด

ทั้งนี้บริษัทในเครือ ให้บริการผลิตและจำหน่ายน้ำให้แก่ผู้ประกอบการหลักๆ ดังนี้

บริษัท	โครงการ	ปริมาณน้ำ จำหน่ายขั้นต่ำ ตามสัญญา	อายุ สัญญา Year
SW	น้ำประปา จ.ภูเก็ต 5 โครงการ	16,300 ลบ.ม./วัน	5

บริษัท	โครงการ	ปริมาณน้ำ จำหน่ายขั้นต่ำ ตามสัญญา	อายุ สัญญา Year
SW	น้ำประปา จ.ชลบุรี 2 โครงการ	7,200 ลบ.ม./วัน	10
SW	น้ำดิบ นิคม อุตสาหกรรมอมตะนคร	5 ลบ.ม./ปี	10
TPN	น้ำอุตสาหกรรม นิคม อุตสาหกรรม สมุทรสาคร	3,000 ลบ.ม./วัน	2
TPN	น้ำประปา องค์การ บริหารส่วนตำบลชัย มงคล	13,000 ลบ.ม./วัน	30
PPS	น้ำประปา นิคม อุตสาหกรรมอมตะนคร	2.52 ล้าน ลบ.ม./ปี	20

ธุรกิจจำหน่ายน้ำของบริษัทได้กำหนดเป้าหมายโดยครอบคลุมทั้งในด้านเศรษฐกิจ สังคม สิ่งแวดล้อม โดยจะเน้นดำเนินธุรกิจกิจการประปาในรูปแบบสัญญาสัมปทานกับหน่วยงานรัฐ และองค์กรปกครองส่วนท้องถิ่น เพื่อตอบสนองนโยบายของรัฐบาลที่ต้องการให้ประชาชนมีน้ำประปาที่มีคุณภาพ และเพียงพอ บริษัทจึงได้คำนึงถึงคุณภาพของน้ำให้อยู่ในระดับมาตรฐาน โดยการนำเทคโนโลยี Scada มาช่วยควบคุมในการจ่ายน้ำแบบ Real Time ทำให้ปริมาณน้ำสูญเสีย น้อยมาก และสามารถควบคุมคุณภาพน้ำได้อย่างสม่ำเสมอ รวมถึงการใช้ระบบผลิตน้ำเพื่ออุตสาหกรรมแบบ Reverse Osmosis ซึ่งทำให้คุณภาพน้ำที่ได้สูงกว่ามาตรฐานของการประปาส่วนภูมิภาค และเหมาะสมสำหรับการนำไปใช้เพื่ออุตสาหกรรม

ที่ตั้งโครงการในปัจจุบัน

ปัจจุบันบริษัทมีโครงการอยู่ใน 3 จังหวัด 11 โครงการ ดังนี้

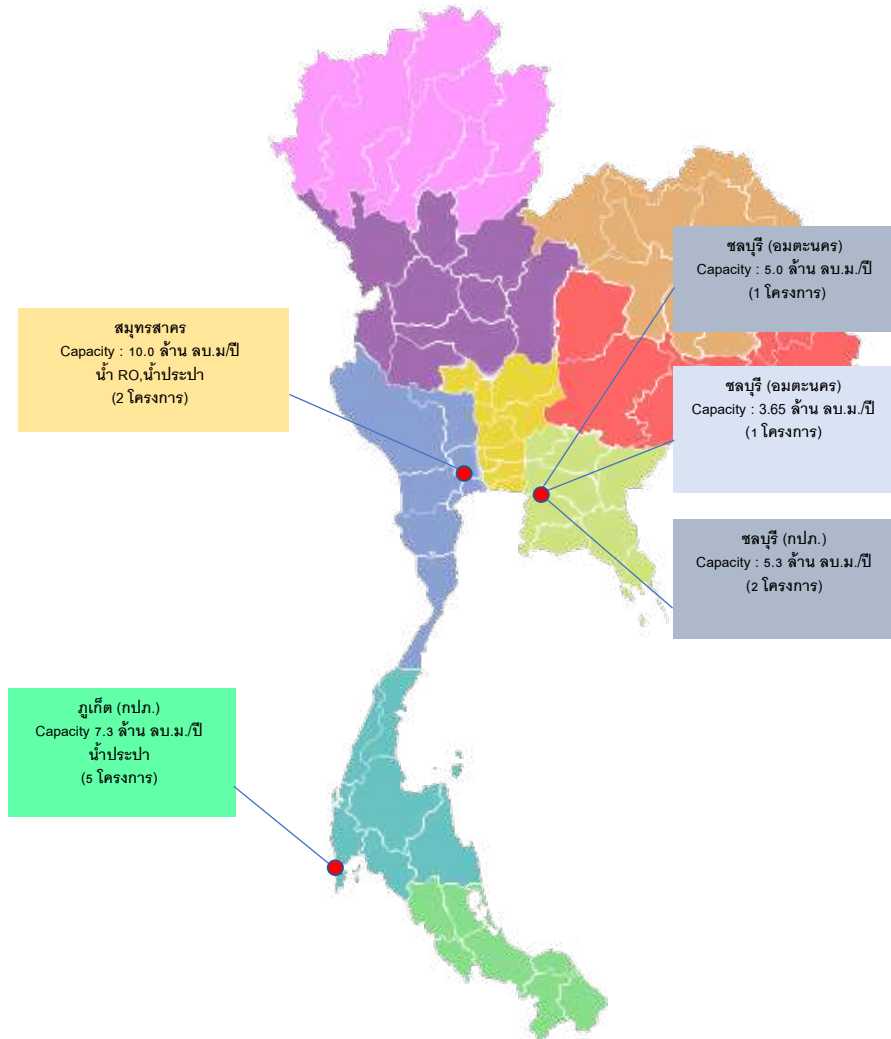

หมายเหตุ :

โครงการจำหน่ายน้ำประปาสำหรับการประปาส่วนภูมิภาคจังหวัดภูเก็ต ได้รับสัมปทานเมื่อวันที่ 31 สิงหาคม 2564 และวันที่ 7 กันยายน 2564 ซึ่งครอบคลุมสัญญาซื้อขายน้ำ 4 สัญญาที่บริษัท ซุปเปอร์วอเตอร์ จำกัด มีกับการประปาส่วนภูมิภาค(สัญญาซื้อขายน้ำฉบับที่ 1) วันที่ 26 มีนาคม 2562 ฉบับที่ 2) วันที่ 9 กรกฎาคม 2562 ฉบับที่ 3) วันที่ 8 กรกฎาคม 2562 และฉบับที่ 4) วันที่ 20 สิงหาคม 2562)

อย่างไรก็ตาม เมื่อวันที่ 15 มกราคม 2564 การประปาส่วนภูมิภาคได้มีการบอกเลิกสัญญาซื้อขายน้ำทั้ง 4 สัญญา โดยมีเงื่อนไขกำหนดให้บริษัท ซุปเปอร์วอเตอร์ จำกัด ต้องนำสัมปทานให้แก่ การประปาส่วนภูมิภาค โดยมีการขยายระยะเวลาให้ 3 ครั้ง รวมขยายระยะเวลา 270 วันนับจากวันที่ 15 มกราคม 2564 หรือภายในวันที่ 12 ตุลาคม 2564 ซึ่งตามข้อเท็จจริง สัมปทานที่บริษัทได้รับยังอยู่ในกรอบระยะเวลาที่ได้รับการขยายดังกล่าว

ทั้งนี้ ณ วันที่ 31 มีนาคม 2565 อยู่ระหว่างการพิจารณาของศาลปกครองว่าในกรณีการบอกเลิกสัญญาของการประปาส่วนภูมิภาค จะมีสภาพเป็นหนังสือบอกเลิกสัญญาที่ทำให้สัญญาซื้อขายน้ำสิ้นผลหรือไม่ อย่างไร

- ธุรกิจด้านเทคโนโลยีสารสนเทศและการสื่อสาร
(Information & Communications Technology)

ดำเนินการโดยบริษัท โอเพ่น เทคโนโลยี จำกัด(มหาชน) (“OPEN”) ได้แก่ งานพัฒนาและวางระบบสารสนเทศ งานด้านการบริการบำรุงรักษาอุปกรณ์คอมพิวเตอร์ระบบสารสนเทศ และจัดหาบุคลากรให้บริการแบบครบวงจร และงานด้านการบริหารงานและให้คำปรึกษาด้านธุรกิจ



โดยบริษัทดำเนินธุรกิจเน้นรูปแบบที่เอื้ออำนวยให้สอดคล้องกับความต้องการของลูกค้าในแต่ละกลุ่มเป็นปัจจัยหลัก ตั้งแต่การคัดสรรผลิตภัณฑ์และระบบงาน ซึ่งบริษัทเป็นผู้จัดจำหน่ายผลิตภัณฑ์ด้านเทคโนโลยีที่มีชื่อเสียง โดยผ่านตัวแทน หรือคู่ค้า (Distributors / Partners) เพื่อจัดหาผลิตภัณฑ์ด้านเทคโนโลยีที่เหมาะสมกับรูปแบบการใช้งานและลักษณะการดำเนินธุรกิจของลูกค้าในกลุ่มต่างๆ เช่น กลุ่มสถาบันการเงิน กลุ่มอุตสาหกรรม กลุ่มภาครัฐและรัฐวิสาหกิจ เพื่อให้เกิดประโยชน์สูงสุดต่อองค์กรและธุรกิจของลูกค้า ทั้งนี้บริษัทให้ความสำคัญในเรื่องการให้บริการแบบ Manage Services โดยการให้บริการจัดหาบุคลากรเจ้าหน้าที่เพื่อให้ปฏิบัติงานประจำ ณ จุดที่ลูกค้าต้องการ (Outsourcing Services) โดยที่วิศวกรผู้เชี่ยวชาญเฉพาะทาง ทำงานร่วมกับ ทีมวิศวกรของลูกค้าเสมือนเป็นทีมงานเดียวกันเพื่อให้เกิดความคล่องตัว และมีประสิทธิภาพสูงสุด ภายใต้เงื่อนไข ข้อตกลงของการให้บริการ (Services Level Agreement) นอกจากนี้บริษัทยังให้บริการในรูปแบบ On-Demand เช่น การให้บริการบำรุงรักษาอุปกรณ์

คอมพิวเตอร์ (Maintenance Services) เมื่ออุปกรณ์เกิดขัดข้อง หรือระบบมีปัญหา

การดำเนินธุรกิจอีกส่วนหนึ่งของ OPEN คือการให้บริการบริหารจัดการและดูแลทรัพย์สินส่วนกลางของอาคารพักอาศัยและอาคารสำนักงานในลักษณะของ นิติบุคคลอาคารชุด

สำหรับเป้าหมายทางธุรกิจของบริษัทในช่วงของการเปลี่ยนแปลงทางเทคโนโลยีซึ่งเป็นไปอย่างรวดเร็ว บริษัทได้มีการวางแผนในการดำเนินการเพิ่มศักยภาพให้แก่บุคลากรของบริษัทเพื่อเตรียมความพร้อมในการให้บริการทั้งในด้านการสื่อสาร การบริการและที่สำคัญอย่างยิ่งคือความสามารถเชิงเทคนิคเพื่อรองรับการให้บริการกลุ่มลูกค้าทั้งภาครัฐ และภาคเอกชนที่มีการจัดกระบวนการ และโครงสร้างพื้นฐานทางไอทีเพื่อให้สอดคล้องกับยุคเศรษฐกิจดิจิทัล

บริษัท โอเพ่น เทคโนโลยี จำกัด (มหาชน) ประกอบธุรกิจด้านเทคโนโลยีสารสนเทศและการสื่อสาร (Information & Communications Technology) โดยบริษัทดำเนินธุรกิจเน้นรูปแบบที่เอื้ออำนวยให้สอดคล้องกับความต้องการของลูกค้าในแต่ละกลุ่มเป็นปัจจัยหลัก ตั้งแต่การคัดสรรผลิตภัณฑ์และระบบงาน ซึ่งบริษัทเป็นผู้จัดจำหน่ายผลิตภัณฑ์ด้านเทคโนโลยีที่มีชื่อเสียง โดยผ่านตัวแทน หรือคู่ค้า (Distributors / Partners) เพื่อจัดหาผลิตภัณฑ์ด้านเทคโนโลยีที่เหมาะสมกับรูปแบบการใช้งานและลักษณะการดำเนินธุรกิจของลูกค้าในกลุ่มต่างๆ ทั้งภาครัฐ รัฐวิสาหกิจ เอกชน และองค์กรอิสระ เพื่อให้เกิดประโยชน์สูงสุดต่อองค์กรและธุรกิจของลูกค้า ทั้งนี้บริษัทให้ความสำคัญในเรื่องการให้บริการแบบ Manage Services โดยการให้บริการจัดหาบุคลากรเจ้าหน้าที่เพื่อให้ปฏิบัติงานประจำ ณ จุดที่ลูกค้าต้องการ (Outsourcing Services) โดยที่วิศวกรผู้เชี่ยวชาญเฉพาะทาง ทำงานร่วมกับ ทีมวิศวกรของลูกค้าเสมือนเป็นทีมงานเดียวกันเพื่อให้เกิดความคล่องตัว และมีประสิทธิภาพสูงสุด ภายใต้เงื่อนไข ข้อตกลงของการให้บริการ (Services Level Agreement) นอกจากนี้บริษัทยังให้บริการใน

แบบ On-Demand เช่น การให้บริการบำรุงรักษาอุปกรณ์คอมพิวเตอร์ (Maintenance Services) เมื่ออุปกรณ์เกิดขัดข้อง หรือระบบมีปัญหา รวมถึงการให้บริการด้านการพัฒนาและดูแลรักษาระบบซอฟต์แวร์ (Application Software) โดยมีทีมงานผู้เชี่ยวชาญการพัฒนาระบบทั้งภาครัฐ และ เอกชน เพื่อตอบสนองความต้องการของลูกค้าในทุกภาคส่วน นอกจากนี้ บริษัทฯ ยังได้พัฒนาระบบงาน เพื่อใช้ในการบริหารจัดการ Manage Services ผ่าน Cloud เพื่อให้เกิดประสิทธิภาพ และความคล่องตัวและรวดเร็ว ในการให้บริการลูกค้า

1) งานพัฒนาและวางระบบสารสนเทศ (System Integration: SI)

งานพัฒนาและวางระบบสารสนเทศ หรือธุรกิจการเชื่อมต่อระบบ (System Integration) เป็นธุรกิจการให้บริการแบบครบวงจรตั้งแต่การออกแบบระบบ การจัดหาฮาร์ดแวร์และซอฟต์แวร์ การพัฒนาระบบและให้คำปรึกษาในการติดตั้งระบบคอมพิวเตอร์และสารสนเทศที่เหมาะสม เพื่อตอบสนองความต้องการของลูกค้าภายใต้งบประมาณที่กำหนด การให้บริการเชื่อมต่อระบบ เช่น ระบบการจัดเก็บข้อมูล ระบบรักษาความปลอดภัยของข้อมูล ระบบเชื่อมต่อเครือข่ายภายในองค์กร ระบบเชื่อมต่อเครือข่ายอินเทอร์เน็ต เป็นต้น

2) งานด้านการบริการบำรุงรักษาอุปกรณ์คอมพิวเตอร์ และจัดหาบุคลากรแบบให้บริการครบวงจร (Maintenance Services and Outsourcing Services)

บริษัทมีรูปแบบในการให้บริการด้านซ่อมบำรุงหรือการบำรุงรักษาระบบงานของลูกค้า ยึดหยุ่นตามความต้องการของลูกค้า ตั้งแต่การส่งพนักงานของบริษัทไปที่บริษัทลูกค้าเพื่อแก้ไขปัญหาให้กับลูกค้า (On-Site Service หรือ On-Demand) และในรูปแบบการ Manage Services โดยส่งพนักงานไปประจำ ณ จุดที่ลูกค้าต้องการ (Outsourcing Services)และปฏิบัติงานเสมือนเป็นทีมงานเดียวกับลูกค้า ภายใต้เงื่อนไขข้อตกลงระหว่างกัน (Service Level Agreement) รวมถึงการจัดพนักงานคอย

ตอบคำถามเพื่อแก้ไขปัญหาที่เกิดขึ้นทางโทรศัพท์ (IT Help Desk) และประสานงานกรณีต้องใช้ผู้เชี่ยวชาญในการแก้ปัญหาเพื่อความสะดวกและรวดเร็ว ครอบคลุมถึงการแก้ไขพัฒนาและบำรุงรักษาระบบงาน หรือ โปรแกรมประยุกต์ (System Application)ในการให้บริการแก่ลูกค้า ทั้งภาครัฐ รัฐวิสาหกิจ และเอกชน

- รูปแบบการให้บริการบำรุงรักษาอุปกรณ์คอมพิวเตอร์ และจัดหาบุคลากรแบบให้บริการครบวงจร (Maintenance Services and Outsourcing Services)
- การให้บริการตลอดเวลา 24 ชั่วโมง ทุกวันโดยไม่มีวันหยุด
- การให้บริการ 8 ชั่วโมงต่อวัน ใน 5 วันทำการ
- การจัดส่งพนักงานไปประจำ ณ จุดที่ลูกค้าต้องการ ซึ่งให้บริการตาม รูปแบบที่ได้ตกลงกัน

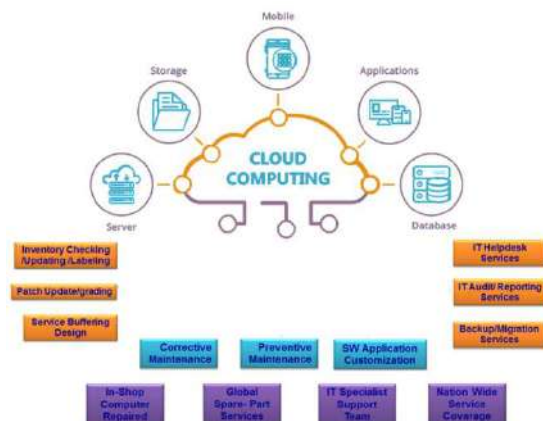

3) บริการด้านการบริหารงานและให้คำปรึกษาด้านธุรกิจ (Business Commercial)

บริการด้านการบริหารงานและให้คำปรึกษาด้านธุรกิจซึ่งเป็นธุรกิจตั้งแต่แรกเริ่มของบริษัท เช่น การบริหารอาคาร (Property Management) นอกจากนี้ บริษัทรับบริหารงานด้านสารสนเทศ (IT) และงานที่ปรึกษาในการวางระบบสารสนเทศ โดยบริษัทเป็นที่ปรึกษาด้านการสื่อสารโทรคมนาคม ที่จดทะเบียนกับศูนย์ข้อมูลที่ปรึกษาไทย กระทรวงการคลัง

► การตลาดและการแข่งขัน

● การผลิตและจำหน่ายกระแสไฟฟ้าจากพลังงานทดแทน

1. นโยบายการแข่งขัน

บริษัทมุ่งเน้นประกอบธุรกิจที่ได้รับสัมปทานจากภาครัฐ ดังนั้นกลุ่มลูกค้าหลักของบริษัทจะเป็นหน่วยงานราชการ เช่น กฟผ. กฟภ. กฟน. และ EVN เป็นต้น ซึ่งมีสัญญาระยะยาว 20-25 ปี ซึ่งสร้างความมั่นคงและทำให้บริษัทมีรายได้ได้อย่างต่อเนื่อง และลดการแข่งขันทางด้านราคา และผลิตภัณฑ์ เป็นต้น โดยปัจจุบันมีสัดส่วนลูกค้าในแต่ละหน่วยงานการไฟฟ้า ดังนี้

กำลังการผลิตตามสัญญา (MW)

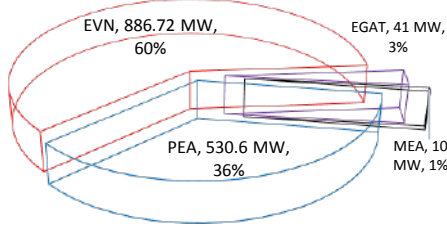

นอกจากนี้บริษัทยังขยายการลงทุนไปยังภาคเอกชนในรูปแบบสัญญาซื้อขายไฟฟ้าแบบ Private PPA เช่น มหาวิทยาลัยมหิดล , CP และ EAST WATER เป็นต้น ทั้งนี้เพื่อสนับสนุนและส่งเสริมการใช้พลังงานไฟฟ้าพลังงานสะอาดปราศจากมลพิษและเป็นมิตรกับสิ่งแวดล้อม

2. ภาวะการตลาดและการแข่งขัน

การประกอบธุรกิจผลิตและจำหน่ายกระแสไฟฟ้าจากพลังงานทดแทนถือได้ว่าเป็นธุรกิจที่ไม่มีการแข่งขันทางตรงกับผู้ประกอบการรายใด เนื่องจากการผลิตและจำหน่ายกระแสไฟฟ้านั้น ผู้ประกอบการที่ได้รับอนุญาตให้ผลิตและจำหน่ายกระแสไฟฟ้าจากพลังงานทดแทน ไม่ว่าจะใช้เชื้อเพลิงชนิดใดในแต่ละประเภท จะต้องจำหน่ายให้แก่หน่วยงานการไฟฟ้าของภาครัฐตามราคาและเงื่อนไขที่ได้ระบุตามสัญญาซื้อขายไฟฟ้าที่ได้ยื่นขออนุญาตไว้ ซึ่งมีระบุจำนวน ราคาซื้อขาย และ

ระยะเวลาที่ชัดเจน ทั้งนี้ ผู้ประกอบธุรกิจที่จะเข้ามาลงทุนในธุรกิจผลิตและจำหน่ายกระแสไฟฟ้าได้ ต้องมีคุณสมบัติตามที่หน่วยงานการไฟฟ้าและกระทรวงพลังงานได้กำหนดไว้ และจะต้องมีการพิจารณาข้อมูลในเชิงเทคนิคเพื่ออนุมัติการเข้าทำสัญญากับหน่วยงานการไฟฟ้าที่เกี่ยวข้อง ส่งผลให้การแข่งขันของตลาดการประกอบธุรกิจผลิตและจำหน่ายกระแสไฟฟ้าพลังงานทดแทนไม่รุนแรงมากนัก นอกจากนี้ การเข้ามาในธุรกิจนี้จะต้องผ่านขั้นตอนอีกหลายประการซึ่งอาจต้องใช้ระยะเวลาในการดำเนินการที่ค่อนข้างนาน อาทิเช่น การศึกษาความเป็นไปได้ของโครงการ การได้รับใบอนุญาตต่างๆ ความพร้อมทางด้านเทคโนโลยี ความพร้อมด้านเงินทุน และการได้รับการส่งเสริมการลงทุนในกิจการผลิตกระแสไฟฟ้าจากพลังงานทดแทน เป็นต้น

อย่างไรก็ดี การเติบโตในธุรกิจพลังงานทดแทน และการส่งเสริมจากภาครัฐในหลายประเทศ เพื่อพยายามลดผลกระทบต่อสิ่งแวดล้อม ส่งผลให้การแข่งขันและการเติบโตของผู้ประกอบการที่ผลิตวัสดุอุปกรณ์ที่จำเป็นต่อโรงไฟฟ้าพลังงานทดแทน มีการพัฒนาเทคโนโลยีให้มีประสิทธิภาพและมีราคาที่ถูกลง ส่งผลให้ราคาซื้อขายไฟฟ้ามีราคาถูกลง และรูปแบบการยื่นข้อเสนอเพื่อให้ได้สิทธิเป็นผู้ประกอบธุรกิจการผลิตและจำหน่ายกระแสไฟฟ้าจากพลังงานทดแทนเปลี่ยนแปลงไป เป็นการเสนอราคาส่วนลดจากราคาซื้อขายค่าไฟฟ้า เป็นต้น ทำให้การแข่งขันของภาคเอกชนที่จะเข้ามายื่นขออนุญาตประกอบธุรกิจผลิตและจำหน่ายกระแสไฟฟ้าจากพลังงานทดแทน มีแนวโน้มกลับมาเป็นที่สนใจ

สภาวะอุปสงค์-อุปทานการใช้ไฟฟ้า

ความต้องการใช้ไฟฟ้าภายในประเทศจะผันแปรตามภาวะเศรษฐกิจ สำหรับความต้องการใช้ไฟฟ้าในปี 2564 นั้นได้เริ่มขยายตัวเพิ่มขึ้นในช่วงปลายปี หลังจากมีการผ่อนคลายมาตรการควบคุมการแพร่ระบาดของโควิด-19 มีการฟื้นตัวของกิจกรรมทางเศรษฐกิจโดยเฉพาะอย่างยิ่งสาขาการผลิตสินค้าอุตสาหกรรมตามการขยายตัวของส่งออกสินค้าไปยังต่างประเทศ การบริโภคของภาคเอกชนรวมทั้งกลุ่มบ้านอยู่อาศัยที่มีการใช้ไฟฟ้าเพิ่มขึ้นจากมาตรการต่างที่ออกมาในช่วงการแพร่ระบาดของโรค COVID-19 ไม่ว่าจะเป็นการทำงานที่บ้าน (“Work from Home”) เป็นต้น

สำหรับสภาวะอุปทานของการจำหน่ายไฟฟ้า ขึ้นอยู่กับนโยบายภาครัฐเป็นสำคัญ ได้แก่

1) แผนพัฒนากำลังการผลิตไฟฟ้าของประเทศ (Power Development Plan: PDP) และแผนพัฒนาพลังงานทดแทนและพลังงานทางเลือก (Alternative Energy Development Plan: AEDP) ซึ่งกำหนดกำลังการผลิตไฟฟ้าสำหรับโรงไฟฟ้าแต่ละประเภท

ตามแผนพัฒนากำลังการผลิตไฟฟ้าของประเทศไทย พ.ศ. 2561-2580 เป็นแผนหลักในการจัดหาพลังงานไฟฟ้าของประเทศให้เพียงพอกับความต้องการใช้ เพื่อรองรับการเติบโตทางเศรษฐกิจของประเทศรวมถึงจำนวนประชากรที่เพิ่มขึ้น

2) นโยบายด้านราคาซื้อขายไฟฟ้าที่ผลิตจากพลังงานหมุนเวียน ซึ่งมีต้นทุนการผลิตสูงกว่าการผลิตไฟฟ้าจากเชื้อเพลิงฟอสซิล (ก๊าซธรรมชาติ ถ่านหิน และน้ำมัน) โดยปัจจุบันราคาซื้อขายอยู่ภายใต้ระบบ Feed-in Tariff (FIT) จากเดิมที่ใช้ระบบ Adder

3) แผนพัฒนาโครงข่ายสายส่งไฟฟ้าเพื่อรองรับกำลังการผลิตที่เพิ่มขึ้น โดยเฉพาะจากโรงไฟฟ้าพลังงานหมุนเวียน

แสดงสัดส่วนการใช้ประเภทเชื้อเพลิงของการจัดไฟฟ้ในระบบ ช่วงเดือนเม.ย.-ต.ค. 2564

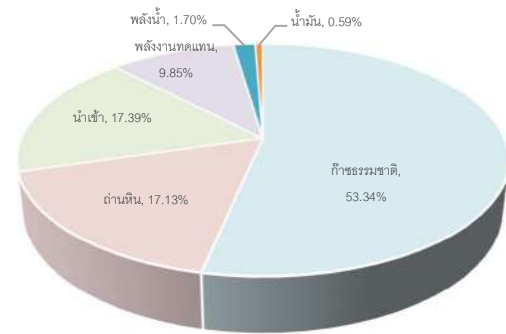

ที่มา : สำนักงานนโยบายและแผนพลังงาน กระทรวงพลังงาน

แน่นอนว่า ณ วันนี้ ระบบการจัดการไฟฟ้ายังคงพึ่งพิงก๊าซธรรมชาติเป็นหลักกว่าร้อยละ 50 รองลงมาเป็นการใช้ถ่านหิน และการนำเข้ากว่าร้อยละ 35-40 ขณะที่การใช้พลังงานสะอาดอย่างพลังงานทดแทน หรือพลังน้ำ คิดเป็นเพียงร้อยละ 10 ดังนั้น ด้วยเทรนด์ของการลดผลกระทบต่อสิ่งแวดล้อม บริษัทเชื่อว่าการปรับเปลี่ยนสัดส่วนของการใช้เชื้อเพลิงจะเกิดขึ้นอย่างรวดเร็วในอีก 2-3 ปีนับจากนี้ ด้วยการพัฒนาเทคโนโลยี และต้นทุนที่ต่ำลง นั่นจึงเป็นโอกาสที่บริษัทยังสามารถเติบโตในธุรกิจพลังงานทดแทนได้อีกในอนาคต

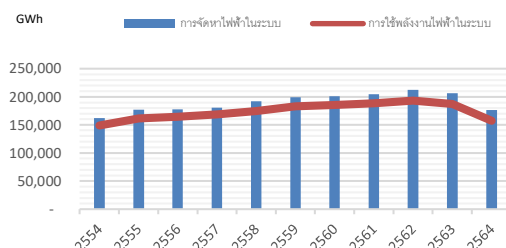

ที่มา : สำนักงานนโยบายและแผนพลังงาน กระทรวงพลังงาน

จากตารางแสดงการจัดการจัดหาไฟฟ้าในระบบ เทียบกับปริมาณการใช้ไฟฟ้าในระบบ 10 ปีที่ผ่านมา จะพบว่าช่วง 1-2 ปีมานี้ ความต้องการใช้ภาคอุตสาหกรรม ธุรกิจ ปรับตัวลดลง อันเนื่องมาจากปัญหาการแพร่ระบาดของโรคเชื้อไวรัสโควิด-19 อย่างไรก็ตาม พบว่าในภาคครัวเรือนมีอัตราการใช้ไฟฟ้าเพิ่มขึ้น เนื่องจากอุณหภูมิที่สูงขึ้นประกอบกับมาตรการอยู่บ้าน

หยุดเชื้อ เพื่อชาติ และมาตรการทำงานที่บ้าน เป็นต้น โดยหากไม่พิจารณาผลกระทบของการแพร่ระบาดของโรคเชื้อไวรัสโคโรนา-19 แล้ว จะพบว่าอัตราการใช้ไฟในอดีตมีทิศทางการเติบโตของการใช้ไฟฟ้าที่สูงขึ้น

สำหรับการคาดการณ์ปริมาณความต้องการใช้ไฟฟ้ามีอัตราการเพิ่มขึ้น จึงต้องมีการเพิ่มระดับการผลิตไฟฟ้าให้เพียงพอต่อความต้องการที่เพิ่มมากขึ้น โดยเพิ่มสัดส่วนการใช้พลังงานทดแทนในการผลิตกระแสไฟฟ้า เพื่อลดการพึ่งพิงจากแหล่งพลังงานฟอสซิล และการนำไฟฟ้าจากประเทศเพื่อนบ้าน อย่างไรก็ตามในอนาคต มีความพยายามเพิ่มสัดส่วนการใช้พลังงานหมุนเวียนเพิ่มมากขึ้น เพื่อการพัฒนาพลังงานอย่างยั่งยืนและเป็นมิตรต่อสิ่งแวดล้อม เพียงพอต่อความต้องการของประชาชน และเข้าถึงราคาที่เหมาะสม ทำให้ภาคเอกชนได้ให้ความสำคัญและเล็งเห็นถึงประโยชน์ในเชิงรุกจากการใช้พลังงานทดแทนมากขึ้น และเป็นโอกาสที่ดีในการขยายการลงทุนต่อไปในอนาคตของบริษัท ตามเทรนด์การเปลี่ยนแปลงของโลก

3. กลยุทธ์การแข่งขัน

แม้ว่าพลังงานไฟฟ้าจะเป็นสิ่งจำเป็นขั้นพื้นฐานต่อความเป็นอยู่ของประชาชน แต่ก็ไม่สามารถที่จะผลักดันและส่งเสริมปริมาณการใช้ให้เพิ่มขึ้นได้ และในทางตรงข้ามกลับเป็นสินค้าที่มีการรณรงค์ให้มีการประหยัดการใช้มากขึ้น และประกอบกับลักษณะการประกอบธุรกิจการผลิตและจำหน่ายกระแสไฟฟ้าให้กับ กฟผ. หรือ กฟภ. หรือ กฟน. จะมีการทำสัญญาซื้อขายไฟฟ้าระยะยาว ซึ่งภายใต้สัญญาดังกล่าวได้มีการกำหนดจำนวนหรือปริมาณ และราคารับซื้อไว้อย่างแน่นอนในแต่ละช่วงเวลา ทำให้ผู้ผลิตแต่ละรายมีรายได้ที่แน่นอน จึงทำให้ไม่มีการแข่งขันกันระหว่างผู้ผลิตไฟฟ้าเอกชนรายอื่นๆ อย่างมีนัยสำคัญ แต่ทั้งนี้ทั้งนั้น อัตราการเจริญเติบโตทางเศรษฐกิจนับเป็นตัวชี้วัดที่สำคัญของอัตราการเติบโตการใช้ไฟฟ้าในประเทศให้เพิ่มสูงขึ้น ดังนั้น บริษัทจึงได้กำหนดกลยุทธ์ในการดำเนินงาน โดยมุ่งเน้น

การผลิตไฟฟ้าให้เป็นไปตามเงื่อนไขในสัญญาซื้อขายไฟฟ้า และขยายการลงทุนตามนโยบายภาครัฐที่ส่งเสริมให้หันมาใช้พลังงานที่สะอาดและเป็นมิตรกับสิ่งแวดล้อมในการผลิตและจำหน่ายกระแสไฟฟ้าต่อไป โดยบริษัทได้กำหนดกลยุทธ์ในการแข่งขัน ดังนี้

1. คุณภาพของไฟฟ้า บริษัทให้ความสำคัญกับการควบคุมคุณภาพของไฟฟ้าที่ผลิตได้ นั่นคือความเสถียรภาพของระบบจำหน่ายไฟฟ้า โดยในการผลิตไฟฟ้าของบริษัทจะมีผู้เชี่ยวชาญที่มีความรู้ความชำนาญทางด้านการผลิตไฟฟ้าในแต่ละด้านมาเป็นผู้ผลิตและทำการควบคุมการผลิตให้มีคุณภาพ โดยเลือกใช้อุปกรณ์การผลิตไฟฟ้าที่มีเทคโนโลยีที่ทันสมัยควบคุมการทำงานด้วยระบบคอมพิวเตอร์ จึงทำให้สามารถควบคุมการผลิตไฟฟ้าได้อย่างมีประสิทธิภาพ เพื่อให้การผลิตไฟฟ้าได้คุณภาพตรงตามที่กำหนดไว้ในสัญญาซื้อขายไฟฟ้า

2. การส่งมอบไฟฟ้า บริษัทให้ความสำคัญกับการส่งมอบไฟฟ้าให้เป็นไปตามปริมาณและเวลาที่กำหนดไว้ในสัญญาซื้อขายไฟฟ้า เพื่อเป็นการสร้างความเชื่อมั่นและความต่อเนื่องในการดำเนินงาน

3. ความมั่นคงในการผลิต บริษัทให้ความสำคัญต่อความมั่นคงและมีเสถียรภาพสูงในการเป็นส่วนหนึ่งของการผลิตไฟฟ้าให้เพียงพอต่อความต้องการใช้ และเป็นไปตามเงื่อนไขและข้อกำหนดในสัญญาซื้อขายไฟฟ้า

● การผลิตและจำหน่ายน้ำเพื่อการอุปโภคบริโภค

1. นโยบายการแข่งขัน

บริษัท เป็นผู้ประกอบการธุรกิจผลิตและจำหน่ายน้ำดิบ น้ำเพื่ออุตสาหกรรม และน้ำประปา ให้แก่นิคมอุตสาหกรรมที่สำคัญของประเทศ รวมทั้งการประปาส่วนภูมิภาค ซึ่งจัดแบ่งประเภทของลูกค้าออกเป็น 3 กลุ่ม เพื่อให้ครอบคลุมกลุ่มเป้าหมายหลักของแต่ละพื้นที่ ประกอบด้วย

1. กลุ่มนิคมอุตสาหกรรม
2. การประปาส่วนภูมิภาค
3. กลุ่มผู้บริโภคครัวเรือน

บริษัท มีช่องทางจัดจำหน่ายทั้งน้ำดิบ น้ำประปา และน้ำเพื่ออุตสาหกรรม ให้แก่ลูกค้าทั้งในลักษณะผู้ค้าส่ง และผู้อุปโภคบริโภคโดยตรง โดยผ่านท่อส่งไปเพื่อจำหน่ายให้อุตสาหกรรมและครัวเรือนผู้ใช้น้ำ

นอกจากนี้บริษัทมีเป้าหมายในการขยายฐานลูกค้าเพิ่มเติม ทั้งในพื้นที่ใกล้เคียงกับจุดจำหน่ายเดิม และทั้งในพื้นที่จังหวัดอื่นๆ ทั้งในโซนภาคใต้และภาคกลาง ทั้งนี้ถือว่าบริษัทมีความพร้อมสูงทั้งด้านการลงทุนและการบริหารจัดการ ที่จะทำให้เกิดเสถียรภาพที่ครอบคลุมพื้นที่ตามข้างต้น

2. ภาวะการตลาดและการแข่งขัน

โดยสภาพการแข่งขันในพื้นที่ ณ ปัจจุบันยังมีผู้แข่งขันน้อยราย อีกทั้งโอกาสที่จะเกิดคู่แข่งเป็นไปได้ค่อนข้างน้อย ทั้งนี้ทางสภาอุตสาหกรรมจังหวัดสมุทรสาครยังแนะนำการซื้อน้ำ ให้กับโรงงานในพื้นที่สมุทรสาคร เพื่อเป็นการลดต้นทุนในกระบวนการผลิตภาคอุตสาหกรรมของผู้ประกอบการ และเป็นแหล่งน้ำสำรองสำหรับแผนความต่อเนื่องทางธุรกิจ แต่อย่างไรก็ตามสำหรับพื้นที่ใหม่ ยังคงมีการแข่งขันที่เปิดกว้างทุกรายที่จะต้องทำการประมูลโครงการกิจการประปาใหม่

3. กลยุทธ์การแข่งขัน

ลูกค้าของบริษัทแบ่งเป็น 2 รายหลัก คือ การประปาส่วนภูมิภาค และนิคมอุตสาหกรรม โดยในอนาคตจะเข้าประมูลแข่งขันเพื่อเข้าพัฒนาในโครงการใหม่ๆทั้งในภาครัฐและเอกชนอย่างต่อเนื่อง ดังนั้นเพื่อสร้างความไว้วางใจและน่าเชื่อถือ บริษัทจึงเน้นไปที่การรักษาคุณภาพน้ำจำหน่ายที่ได้มาตรฐานและเพียงพอต่อความต้องการของผู้บริโภคทุกขณะ โดยมีแนวทางดังนี้

1. การตรวจวัดคุณภาพของน้ำประปา ณ จุดรับน้ำของลูกค้าทุกสัปดาห์ และส่งผลตรวจวัดคุณภาพน้ำจาก LAB ทุกเดือนเพื่อให้มั่นใจได้ว่าจะได้น้ำที่มีคุณภาพตามมาตรฐานที่กำหนดไว้
2. ความรวดเร็วในการให้บริการ โดยจะต้องอำนวยความสะดวกในความต้องการใช้น้ำได้ทุกขณะ
3. การแก้ไขปัญหาทุกปัญหาที่ลูกค้าร้องขอ แม้จะมีข้อขอบเขตของการให้บริการ
4. การรักษาความสัมพันธ์อันดีอย่างต่อเนื่อง ทั้งในชุมชนและหน่วยงานที่เกี่ยวข้อง

- ธุรกิจด้านเทคโนโลยีสารสนเทศและการสื่อสาร
(Information & Communications Technology)

ในปีที่ผ่านมาจะเห็นได้ชัดเกี่ยวกับการเปลี่ยนแปลงของการเข้าสู่ยุค Digital Transformation ทั้งด้านการเมือง การพาณิชย์ และ life style ของผู้คนทั่วโลก รวมถึงประเทศไทยที่ได้นำเทคโนโลยีต่างๆ เข้ามาใช้ในการดำเนินธุรกิจ เพื่อเพิ่มความสามารถขององค์กรทางด้านดิจิทัล ทั้งรูปแบบการทำงาน การพัฒนาผลิตภัณฑ์ และการปฏิสัมพันธ์กับลูกค้า และลูกค้า เพื่อก้าวเข้าสู่เศรษฐกิจดิจิทัลอย่างเต็มตัว แม้ว่าความผันผวนทางการเมือง การแพร่ระบาดของเชื้อไวรัส COVID - 19 จะส่งผลให้เศรษฐกิจทั่วโลกเข้าสู่ภาวะถดถอย แต่จากการคาดการณ์การใช้จ่ายด้านไอทีทั่วโลกในปี 2565 ของ การ์ทเนอร์ อิงค์ (บริษัทผู้ให้บริการด้านการวิจัยตลาดและการวิเคราะห์สำหรับอุตสาหกรรม IT) ยังคาดการณ์ว่าจะเติบโตสูงถึง 4.5 ล้านล้านดอลลาร์สหรัฐ โดยเพิ่มขึ้น 5.5% จากปี 2564 โดยเฉพาะการใช้จ่ายด้านไอทีขององค์กรที่ใช้บริการผ่าน ระบบคลาวด์ (Cloud) จะมีอัตราการเติบโตอย่างรวดเร็วและต่อเนื่อง การสร้างสรรคเทคโนโลยีดิจิทัลยังเป็นกลยุทธ์ทางธุรกิจที่สำคัญอันดับต้น ๆ ขององค์กรต่าง ๆ เพื่อเสริมความปลอดภัย รวมถึงรองรับการทำงานในรูปแบบที่เปลี่ยนแปลงไป อย่างไรก็ตาม สิ่งเปลี่ยนแปลงที่เกิดขึ้นไม่ใช่การพัฒนาเทคโนโลยีเพียงอย่างเดียว แต่เป็นการปรับเปลี่ยนของผู้คนในการนำเทคโนโลยีมาปรับใช้ในการทำงานและการดำเนินชีวิตในรูปแบบต่าง ๆ



ทั้งนี้ ในประเทศไทยเริ่มเห็นการก้าวเข้าสู่ ดิจิทัลทรานส์ฟอร์มเมชัน และ สมาร์ทซิตี้ ซึ่งเป็นสังคมของการเชื่อมต่อกันอย่างสมบูรณ์ด้วยเทคโนโลยี ซึ่งทุกภาคส่วนจะต้องปรับตัวและหันมาใช้เทคโนโลยีสารสนเทศเพื่อเพิ่มประสิทธิภาพในการทำงาน สื่อสาร อย่างหลีกเลี่ยงไม่ได้ รวมไปถึงการเติบโตและขยายตัวในธุรกิจที่เกี่ยวข้องกับดิจิทัลมากขึ้น ทั้งนี้ การเปลี่ยนผ่านดังกล่าวยังช่วยยกระดับคุณภาพชีวิตให้ดีขึ้น

สำหรับประเทศไทยนับว่ามีโครงสร้างพื้นฐานทั้งทางด้านเทคโนโลยี ระบบ และบริการที่พร้อมอยู่แล้ว ความท้าทายอยู่ที่การเชื่อมต่อบริษัทต่างๆ ให้ทำงานร่วมกันเพื่อตอบรับกับดิจิทัลทรานส์ฟอร์มเมชันได้อย่างไร

ด้วยเหตุนี้บริษัทยังมีความเชื่อมั่นที่จะพัฒนาและขยายการให้บริการที่สามารถตอบสนองกับการเปลี่ยนแปลงดังที่ได้กล่าว ในภาวะการณ์ที่มีการแข่งขันสูง อย่างไรก็ตามด้วยข้อได้เปรียบด้านบุคลากร ลูกค้า และการให้บริการที่ครบถ้วน จะทำให้บริษัทยังสามารถสร้างโอกาสในธุรกิจนี้ได้อย่างต่อเนื่องในอนาคต



► การจัดหาผลิตภัณฑ์หรือบริการ

(1) การผลิตและจำหน่ายกระแสไฟฟ้าจากโรงไฟฟ้าพลังงานแสงอาทิตย์ (“Solar Energy”)

ผังกระบวนการผลิตไฟฟ้าจากพลังงานแสงอาทิตย์



• การผลิตและจำหน่ายกระแสไฟฟ้าจากพลังงานทดแทน

กฎหมาย ปัญหาข้อพิพาท และ/หรือ ไม่อยู่ในเขตป่าสงวนแห่งชาติ

ก. การจัดหาที่ดิน

สำหรับการผลิตไฟฟ้าจากพลังงานแสงอาทิตย์ สิ่งสำคัญที่บริษัทให้ความสำคัญกับการผลิตคือ การเลือกทำเลที่ตั้งของโครงการ ซึ่งมีความสำคัญต่อการผลิตพลังงานจากแสงอาทิตย์ โดยพิจารณาพื้นที่ที่เหมาะสมสอดคล้องกับศักยภาพของความเข้มแสงอาทิตย์ของประเทศไทย โดยมีหลักในการจัดหาที่ดินสำหรับพัฒนาโครงการพลังงานไฟฟ้าจากแสงอาทิตย์ดังนี้

- ที่ดินติดถนนใหญ่ และอยู่ใกล้กับจุดเชื่อมต่อบริษัทไฟฟ้าของ กฟภ. และ/หรือ กฟน. และ/หรือ กฟผ. เพื่อลดต้นทุนค่าใช้จ่ายในการเชื่อมต่อกับสายส่งไฟฟ้า และลดอัตราการสูญเสียไฟฟ้าจากระยะทางที่ใช้ในการเชื่อมต่อกับระบบของ กฟภ. และ/หรือ กฟน. และ/หรือ กฟผ.

- ที่ดินที่อยู่ในที่สูง ไม่มีประวัติน้ำท่วม และมีรูปร่างที่ดินที่เหมาะสมต่อการก่อสร้างโรงไฟฟ้าพลังงานแสงอาทิตย์

- ที่ดินมีราคาที่ไม่สูงมากนัก เนื่องจากจะมีผลกระทบต่อระยะเวลาในการคืนทุนของโครงการ

- พื้นที่ตั้งโครงการต้องไม่ก่อให้เกิดผลกระทบด้านแสงสะท้อนต่อบริเวณใกล้เคียงสนามบิน หรือต้องห้ามตามข้อ

ข. การขออนุญาตก่อสร้าง

ในการขออนุญาตก่อสร้างโรงไฟฟ้าพลังงานทดแทนแต่ละโครงการ จะต้องปฏิบัติตามขั้นตอนดังต่อไปนี้

- จัดทำประชาคมรับฟังความคิดเห็นในรัศมีที่กำหนด และจัดทำรายงานผลกระทบสิ่งแวดล้อม / รายงานหลักปฏิบัติด้านสิ่งแวดล้อม
- ขออนุญาตก่อสร้างโรงไฟฟ้าฯ จากคณะกรรมการกำกับกิจการพลังงาน เพื่อขอใบอนุญาตก่อสร้าง (อ.1) (ถ้ามี) โดยพิจารณาจากกฎหมาย พรบ.ผังเมือง ที่มีผลบังคับใช้
- นำใบอนุญาตก่อสร้าง(อ.1) ไปยื่นขอรับใบอนุญาตประกอบกิจการโรงงานจากสำนักงานอุตสาหกรรมจังหวัดเพื่อขอรับใบอนุญาตประกอบกิจการโรงงาน (รง.3 และ รง.4)
- นำใบอนุญาต รง.4 ไปยื่นขออนุญาตประกอบกิจการผลิตไฟฟ้า และผลิตพลังงานควบคุม จากสำนักงานคณะกรรมการกำกับกิจการพลังงาน
- เมื่อได้รับใบอนุญาตดังกล่าวทั้งหมดแล้ว จึงจะสามารถเริ่มก่อสร้างโรงไฟฟ้าพลังงานทดแทนได้

ซึ่งแต่ละโครงการที่บริษัทเข้าลงทุนและพัฒนาโรงไฟฟ้าพลังงานทดแทน ได้ปฏิบัติตามขั้นตอนข้างต้นอย่างถูกต้องและเคร่งครัด โดยในการก่อสร้างโรงไฟฟ้าพลังงานทดแทนทุกโครงการของบริษัท ได้รับใบอนุญาตจากหน่วยงานต่างๆข้างต้นอย่างถูกต้อง และครบถ้วน

ค. การจัดหาอุปกรณ์และขั้นตอนการผลิต

(1) การผลิตและจำหน่ายกระแสไฟฟ้าจากโรงไฟฟ้าพลังงานแสงอาทิตย์ (“Solar Energy”)

ระบบผลิตไฟฟ้า

อุปกรณ์หลักที่ใช้ในการผลิตกระแสไฟฟ้าแบบ PHOTOVOLTAICS คือ แผงพลังงานแสงอาทิตย์ และเครื่องแปลงกระแสไฟฟ้า (Inverter) เนื่องจากอุปกรณ์ของโรงไฟฟ้าพลังงานแสงอาทิตย์โดยทั่วไปจะมีอายุการใช้งานยาวนานกว่า 25 ปี บริษัทจึงได้คัดเลือกอุปกรณ์การผลิตไฟฟ้าที่มีคุณภาพเป็นไปตามมาตรฐานของโรงไฟฟ้าพลังงานแสงอาทิตย์ โดยเลือกใช้อุปกรณ์การผลิตดังนี้

1) แผงเซลล์แสงอาทิตย์ เมื่อแสงอาทิตย์ตกกระทบกับแผงโซลาร์เซลล์ที่ติดตั้งอยู่ แผงโซลาร์เซลล์ทั้งหมดจะทำการผลิตกระแสไฟฟ้าโดยตรงผ่านระบบควบคุมเข้าสู่อินเวอร์เตอร์ โดยเทคโนโลยีของแผงพลังงานแสงอาทิตย์ที่บริษัทนำมาใช้ในโรงไฟฟ้าพลังงานแสงอาทิตย์ ดังต่อไปนี้



• Crystalline ซึ่งแบ่งเป็นประเภทย่อยๆ ได้ 2 ประเภท ได้แก่ แผงพลังงานแสงอาทิตย์ที่ทำจากซิลิคอนชนิดผลึกเดี่ยว หรือที่รู้จักกันในชื่อ Monocrystalline Silicon Solar Cell และ ชนิดผลึกรวม Polycrystalline Silicon Solar Cell ซึ่งเทคโนโลยี

แผงพลังงานแสงอาทิตย์ประเภทดังกล่าว เป็นเทคโนโลยีที่ใช้มาเป็นระยะเวลานานกว่า 40 ปี และเป็นเทคโนโลยีที่ได้รับการยอมรับจากทั่วโลก

• फिल्์มบาง (Thin Film) ซึ่งแบ่งเป็นประเภทย่อยๆ ได้ 2 ประเภท ได้แก่ แผงพลังงานแสงอาทิตย์ที่ทำจากซิลิกอน และแผงพลังงานแสงอาทิตย์ที่ทำจากสารกึ่งตัวนำชนิดอื่น ๆ เช่น แกลเลียม อาร์เซไนด์ แคดเมียม เทลเลอไรด์ และคอปเปอร์ อินเดียม ไดเซเลไนด์ เป็นต้น ซึ่งเทคโนโลยีแผงพลังงานแสงอาทิตย์ประเภทดังกล่าวจะมีราคาถูกกว่า Crystalline แต่เป็นเทคโนโลยีใหม่ ซึ่งยังไม่สามารถพิสูจน์ถึงประสิทธิภาพของแผงพลังงานแสงอาทิตย์ชนิดนี้ได้ในระยะยาว รวมทั้งอาจต้องใช้เนื้อที่ในการวางแผงมากกว่าเมื่อเทียบกับเทคโนโลยีอื่น และ फिल्์มบาง (Thin Film) บางประเภทเช่น แคดเมียม เทลเลอไรด์ ยังมีส่วนประกอบที่มีสารพิษผสมอยู่ด้วย

	ข้อดี	ข้อเสีย
Monocrystalline Silicon Solar Cell	- มีประสิทธิภาพสูง	- ราคาสูงกว่าเมื่อเปรียบเทียบกับซิลิคอนชนิดผลึกรวมและ ออโมร์ฟัสซิลิคอน
	- เนื่องจากผลิตจากซิลิคอนคุณภาพสูง	- เนื่องจากมีขั้นตอนการผลิตที่ซับซ้อน
	- มีประสิทธิภาพต่อพื้นที่สูงกว่าแผงพลังงานแสงอาทิตย์แบบซิลิคอนชนิดผลึกรวม และอะโมร์ฟัสซิลิคอน	- มีประสิทธิภาพต่ำกว่าอะโมร์ฟัสซิลิคอน
	- ทำงานได้ดีแม้ในสภาวะที่มีแสงน้อย	- แต่สูงกว่า ซิลิคอนชนิดผลึกรวม ในสภาวะที่มีอุณหภูมิสูง
Polycrystalline Silicon Solar Cell	- ราคาถูกกว่าแผงพลังงานแสงอาทิตย์แบบซิลิคอนชนิดผลึกเดี่ยวเนื่องจากมีขั้นตอนการผลิตที่ไม่ซับซ้อน	- มีประสิทธิภาพต่ำกว่าซิลิคอนชนิดผลึกเดี่ยวเล็กน้อย

Thin Film	- ราคาถูกกว่าแผงพลังงานแสงอาทิตย์ประเภทคริสตอลไลน์ เนื่องจากสามารถผลิตได้ง่ายกว่า	- ประสิทธิภาพต่อพื้นที่ต่ำกว่าแผงพลังงานแสงอาทิตย์ประเภทคริสตอลไลน์
	- มีความยืดหยุ่นกว่า	- มีอัตราการถดถอยของประสิทธิภาพ
	- ประสิทธิภาพการทำงานยังอยู่ในระดับดีแม้อยู่ในสภาวะที่มีอุณหภูมิสูงและสภาวะที่มีแสงน้อย	(Degradation Rate) สูงในช่วง 6 เดือนแรกที่ได้รับแสง

2) เครื่องแปลงกระแสไฟฟ้า(Inverter)

สำหรับการแปลงกระแสไฟฟ้าจะต้องผ่านเครื่องแปลงกระแสไฟฟ้า หรือ Inverter ที่ทำหน้าที่เปลี่ยนไฟฟ้ากระแสตรงให้กลายเป็นไฟฟ้ากระแสสลับเพื่อจ่ายเข้าสู่ระบบไฟฟ้าต่างๆ โดยหลักการทำงานของ Inverter คือ จะเริ่มทำงานเมื่อแผงโซลาร์เซลล์มีพลังงานมากพอ จากนั้นมันจะทำการแปลงกระแสไฟฟ้าจากแผงโซลาร์เซลล์ที่เป็นกระแสไฟฟ้ากระแสตรงให้กลายเป็นไฟฟ้ากระแสสลับ แล้วจึงทำการเชื่อมเข้ากับระบบของการไฟฟ้า นอกจากนี้หากเข้าสู่ช่วงแดดอ่อนหรือเมื่อไม่มีแสงแดด อินเวอร์เตอร์ก็จะปรับไปใช้ไฟฟ้าจากการไฟฟ้ามาจ่ายแทนโดยอัตโนมัติ

บริษัทเลือกใช้ Inverter ที่มีคุณภาพและเชื่อถือได้ มีการรับประกันเครื่องแปลงกระแสไฟฟ้าเป็นเวลา 5 ปี โดยหากเกิดการชำรุด ทางผู้ผลิตจะดำเนินการแก้ไขหรือเปลี่ยนเครื่องแปลงกระแสไฟฟ้าให้ภายในระยะเวลาที่รับประกัน

3) หม้อแปลงไฟฟ้า(Transformer)

หม้อแปลงไฟฟ้า หรือ Transformer เป็นอุปกรณ์ที่ทำหน้าที่แปลงพลังงานไฟฟ้าในวงจรหนึ่งให้เป็นพลังงานไฟฟ้าที่มีความถี่เท่ากันในอีกวงจรหนึ่ง ซึ่งจะแปลงด้วยไฟฟ้ากระแสสลับ และยังสามารถทำหน้าที่ในการเพิ่มหรือลดแรงดันไฟฟ้าภายใน

วงจร แต่ไม่สามารถเพิ่มหรือลดกำลังไฟฟ้าและความถี่ได้ ทั้งนี้ บริษัทฯ ได้ดำเนินการเลือกสรรเป็นอย่างดี โดยใช้หม้อแปลงไฟฟ้าจากผู้ผลิตและจำหน่ายหม้อแปลงไฟฟ้าที่ได้รับการยอมรับมายาวนานและเป็นผู้ผลิตหม้อแปลงไฟฟ้าที่ได้รับรองมาตรฐานผลิตภัณฑ์อุตสาหกรรม มอก.384-2524

4) วัสดุอุปกรณ์อื่นๆ

วัสดุอุปกรณ์อื่นๆ เช่น สายไฟฟ้า ซึ่งเลือกใช้สายไฟคุณภาพดีหลายขนาดเพื่อการใช้งานที่เหมาะสมและลดการสูญเสียปริมาณไฟฟ้าน้อยที่สุด นอกจากหม้อแปลงไฟฟ้าและสายไฟฟ้าแล้ว ในการคัดเลือกอุปกรณ์อื่นๆที่ใช้ในโรงไฟฟ้าพลังงานแสงอาทิตย์ บริษัทฯจะคำนึงถึงประสิทธิภาพในการใช้งานและความสมเหตุสมผลเป็นสำคัญ

ข้อดีของโรงไฟฟ้าพลังงานแสงอาทิตย์

1. เป็นพลังงานที่มีอย่างต่อเนื่อง และไม่มีต้นทุน
2. เป็นพลังงานสะอาดที่ไม่ก่อให้เกิดมลภาวะ
3. ระบบไม่ซับซ้อน และมีการบำรุงรักษาน้อยมากสามารถใช้งานแบบอัตโนมัติได้โดยง่าย

ข้อจำกัดของโรงไฟฟ้าพลังงานแสงอาทิตย์

1. ปริมาณพลังงานที่ผลิตได้จะไม่คงที่เนื่องจากสภาพอากาศที่ไม่แน่นอน
2. การผลิตไฟฟ้าทำได้เฉพาะตอนกลางวันเนื่องจากต้องใช้แสงจากดวงอาทิตย์ในการผลิตพลังงาน

(2) การผลิตและจัดจำหน่ายกระแสไฟฟ้าจากโรงไฟฟ้าพลังงานลม (“Wind Energy”)

ผังกระบวนการผลิตไฟฟ้าพลังงานลม

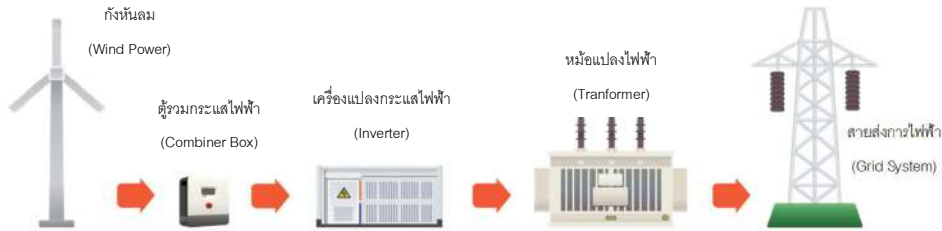

ระบบผลิตไฟฟ้า

ลมมีศักยภาพในการผลิตเป็นกระแสไฟฟ้าได้เป็นอย่างดี โดยจะต้องอาศัยเครื่องจักรกลสำคัญคือ “กังหันลม” ในการเปลี่ยนพลังงานจลน์เป็นพลังงานกลก่อนนำไปใช้ประโยชน์ที่สำคัญกระบวนการผลิตไฟฟ้าจากลมไม่ปลอดภัยของเสียที่เป็นอันตรายต่อสภาพแวดล้อม โดยอุปกรณ์สำหรับใช้ในกระบวนการผลิตไฟฟ้าจากลมดังนี้

1) เทคโนโลยีกังหันลม

กังหันลม คือเครื่องจักรกลอย่างหนึ่งถูกนำมาใช้สกัดพลังงานจลน์ของกระแสลม และเปลี่ยนให้เป็นพลังงานกล จากนั้นจึงนำพลังงานกลมาใช้ประโยชน์ กล่าวคือ เมื่อกระแสลมพัดผ่านใบกังหัน จะเกิดการถ่ายเทพลังงานจลน์ไปสู่ใบกังหัน ทำให้กังหันหมุนรอบแกน สามารถนำพลังงานจากการหมุนนี้ไปใช้งานได้ โดยเครื่องกำเนิดไฟฟ้าที่เชื่อมต่ออยู่กับแกนหมุนของกังหันลมจ่ายกระแสไฟฟ้าผ่านระบบควบคุมไฟฟ้า และจ่ายกระแสไฟฟ้าเข้าสู่ระบบต่อไป โดยปริมาณไฟฟ้าที่ผลิตได้จะขึ้นอยู่กับความเร็วของลม ความยาวของใบพัด และระยะห่างของการติดตั้งในแต่ละพื้นที่เป็นองค์ประกอบ

สำหรับรูปแบบกังหันลมที่บริษัทใช้เป็นแบบแนวแกนนอน (Horizontal Axis Turbine (HAWT)) เป็นกังหันลมที่มีแกนหมุน

ขนานกับทิศทางของลมโดยมีใบพัดเป็นตัวตั้งฉากกับแรงลม มีอุปกรณ์ควบคุมกังหันให้หันไปตามทิศทางของกระแสลม เรียกว่าหางเสือ และมีอุปกรณ์ป้องกันกังหันชำรุดเสียหายขณะเกิดลมพัดแรง เช่น ลมพายุ และตั้งอยู่บนเสาที่แข็งแรง

ในส่วนอุปกรณ์ที่สำคัญอื่นๆ ได้แก่ อินเวอร์เตอร์ หม้อแปลงไฟฟ้า สามารถศึกษาได้จากที่กล่าวไว้ในหัวข้อ การจัดหาอุปกรณ์และขั้นตอนการผลิต ของโรงไฟฟ้าพลังงานแสงอาทิตย์

ข้อดีของโรงไฟฟ้าพลังงานลม

1. เป็นแหล่งพลังงานที่ได้จากธรรมชาติ ไม่มีต้นทุน
2. เป็นพลังงานสะอาด และเป็นมิตรต่อสิ่งแวดล้อม
3. กินเนื้อที่ โดยที่ด้านล่างยังใช้พื้นที่ได้อยู่

ข้อจำกัดของโรงไฟฟ้าพลังงานลม

1. ความไม่แน่นอนของสภาพอากาศและกระแสลม
2. เนื่องจากลักษณะกังหันลมติดตั้งบนเสาที่มีความสูง การดูแลบำรุงรักษาจำเป็นต้องใช้ผู้เชี่ยวชาญเฉพาะ
3. บริเวณพื้นที่ใกล้เคียงอาจก่อให้เกิดเสียงดัง

(3) การผลิตและจัดจำหน่ายกระแสไฟฟ้าจากโรงไฟฟ้าพลังงานความร้อนจากขยะ (“Waste Energy”)

ผังกระบวนการผลิตไฟฟ้าพลังงานความร้อนจากขยะ

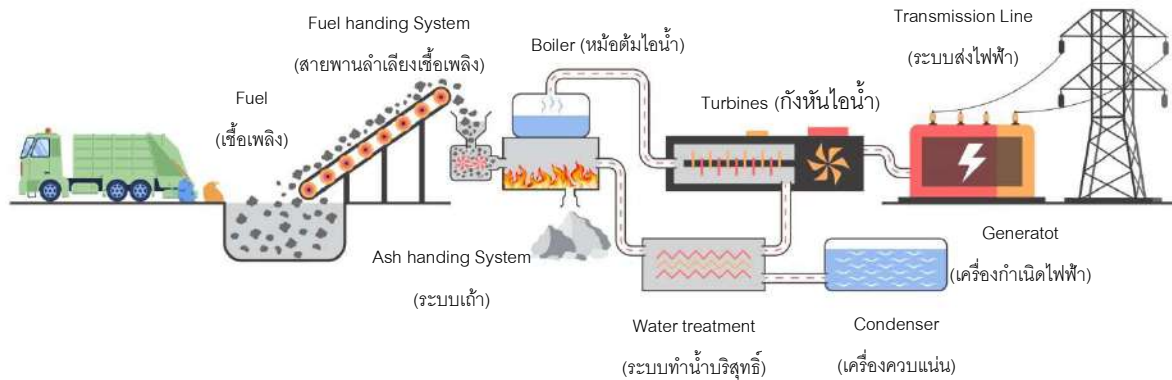

1. ระบบการเตรียมเชื้อเพลิง

สำหรับการเตรียมเชื้อเพลิงนั้น เชื้อเพลิงที่นำมาใช้จะต้องมีขนาดเหมาะสมตามข้อกำหนดของเตาเผาโดยบริษัทได้มีการจัดเตรียมเชื้อเพลิงในแต่ละส่วนอยู่ในอาคารปิด เพื่อไม่เกิดมลพิษต่อสิ่งแวดล้อม โดยกระบวนการเตรียมเชื้อเพลิงของโครงการ แบ่งเป็นประเภทแหล่งที่มาของเชื้อเพลิงเป็น 2 ประเภท

1) ขยะอุตสาหกรรม ซึ่งเกิดจากกระบวนการทางอุตสาหกรรมหลายประเภท เช่น อุตสาหกรรมพลาสติก อุตสาหกรรมบรรจุภัณฑ์ อุตสาหกรรมยาง เป็นต้น ลักษณะเชื้อเพลิงดังกล่าวจะมีค่าความร้อนสูง (High Heating Value: HHV)

2) ขยะชุมชน ที่ไม่เป็นขยะอันตรายวัตถุ และสามารถนำมาเป็นเชื้อเพลิงได้ ซึ่งเกิดจากขยะชุมชนจำพวกขยะมูลฝอย รวมไปถึงเศษพลาสติก เศษไม้ เศษกระดาษ และเศษวัสดุอื่นๆ เป็นต้น ลักษณะเชื้อเพลิงดังกล่าวจะมีค่าความร้อนต่ำ (Low Heating Value: LHV)

ขยะทั้ง 2 ประเภทจะต้องผ่านการแปรรูปเป็นเชื้อเพลิง (RDF) เช่น การคัดแยกวัสดุที่เผาไหม้ได้ออกมา การฉีกหรือตัดออกเป็นชิ้นเล็กๆ ซึ่งจะได้เชื้อเพลิงที่มีคุณสมบัติในด้านค่าความร้อน มาใช้เป็นเชื้อเพลิงหลัก โดยเชื้อเพลิงดังกล่าวโครงการจะรับมาจากบริษัทผู้ผลิตเชื้อเพลิง ซึ่งเป็นผู้ให้บริการกำจัดขยะ

มูลฝอยจากชุมชน ส่วนเชื้อเพลิง RDF จะรับมาจากบริษัทผู้ผลิตเชื้อเพลิงซึ่งเป็นผู้ให้บริการกำจัดสิ่งปฏิกูลหรือวัสดุที่ไม่ใช้แล้วจากโรงงานอุตสาหกรรมภายในประเทศ โดยจะขนส่งด้วยรถบรรทุกเมื่อเข้าสู่พื้นที่โครงการจะถูกเก็บไว้ในอาคารกักเก็บเชื้อเพลิง หรืออาคารเตรียมเชื้อเพลิงที่ถูกออกแบบให้มีผนังคอนกรีตปิดมิดชิด โดยเชื้อเพลิงที่บ่อนขึ้นสู่เตาเผาจะถูกลำเลียงด้วยระบบสายพานลำเลียงพร้อมทั้งมีฝาดมปิดมิดชิด (Cover) เพื่อป้องกันฝุ่นของเชื้อเพลิงกระจ่ายไปในอากาศ

2. ระบบการเผาไหม้

สำหรับระบบการเผาไหม้บริษัทใช้เทคโนโลยีเตาเผาที่จะต้องมีการควบคุมที่ดีเพื่อป้องกันไม่ให้เกิดมลพิษและรบกวนต่อสิ่งแวดล้อม เช่น ก๊าซพิษ เขม่า กลิ่น เป็นต้น โดยเทคโนโลยีเตาเผาที่บริษัทใช้แบ่งเป็น 2 ประเภทดังนี้

1.1 เทคโนโลยีเตาเผาแบบ (Moving Grate) เป็นระบบที่

ใช้กันอย่างแพร่หลาย โดยระบบการทำงานของเตาเผาแบบ Moving Grate ประกอบด้วยตะแกรงที่สามารถเคลื่อนที่ได้และมีการเผาไหม้อยู่บนตะแกรงนี้ โดยขณะเผาไหม้ตะแกรงจะเคลื่อนที่และลำเลียงจากจุดเริ่มต้นถึงจุดสุดท้าย ตะแกรงอาจถูกจัดแบ่งให้เป็นพื้นที่ย่อยเฉพาะ ซึ่งทำให้สามารถปรับปริมาณอากาศเพื่อใช้

ในการเผาไหม้ได้อย่างอิสระ และทำให้สามารถเผาไหม้ได้แม้ขยะที่มีค่าความร้อนต่ำ

1.2 เทคโนโลยีเตาเผาแบบฟลูอิดไดซ์เบด (Fluidized Bed) เตาเผาแบบฟลูอิดไดซ์เบดทำงานโดยอาศัยหลักการที่อนุภาคของแข็งที่รวมตัวเป็น Bed (วัสดุที่เติมเข้าไปในเตาเพื่อช่วยให้เกิดการเผาไหม้ต่อเนื่อง) ทำหน้าที่เป็นเชื้อเพลิงสำหรับการเผาไหม้ที่ถูกทำให้ลอยตัวขึ้นอันเนื่องมาจากอากาศที่เป่าเข้าด้านข้างทำให้มันมีพฤติกรรมเหมือนกับของไหล เตาเผาประเภทนี้โดยทั่วไปจะมีรูปร่างเป็นทรงกระบอกตั้ง และวัสดุที่ทำ Bed มักทำมาจากทราย ซิลิกา หินปูน หรือวัสดุเซรามิก โดยเตาเผาที่มีข้อได้เปรียบที่สามารถลดปริมาณสารอันตรายได้ใน Bed และมีประสิทธิภาพเชิงความร้อนสูง สามารถใช้ได้กับเชื้อเพลิงหลากหลายประเภท

3. ระบบการผลิตไอน้ำ

1) หม้อต้มไอน้ำ (Steam Boiler) เป็นอุปกรณ์ต้นกำเนิดของกระบวนการผลิตไฟฟ้า โดยน้ำที่ระเหยให้กลายเป็นไอ จะอยู่ในท่อหรือหลอดน้ำที่จะรับความร้อนจากการนำพา และการแผ่รังสีความร้อนจากห้องเผาไหม้ที่ทำการเผาไหม้เชื้อเพลิงที่ถูกป้อนเข้ามาจากเชื้อเพลิงที่อยู่หน้าหม้อต้มไอน้ำ ซึ่งมีการควบคุมการป้อนให้มีปริมาณสม่ำเสมอตามความต้องการพลังงานของระบบไอน้ำ ไอน้ำที่เกิดจากการรับความร้อนจากห้องเผาไหม้จะถูกแยกออกจากน้ำ และจะรับความร้อนอีกครั้งหนึ่งจนกลายเป็นไอแห้งที่อุณหภูมิสูงก่อนที่จะถูกส่งไปยังกังหันไอน้ำ

2) กังหันไอน้ำ (Steam Turbine) เป็นอุปกรณ์ที่จะเปลี่ยนพลังงานความร้อนให้เป็นพลังงานกล โดยไอน้ำที่ได้จากหม้อต้มไอน้ำ ซึ่งเป็นไอน้ำแรงดันสูงจะถูกส่งเข้ามายังกังหันไอน้ำทางท่อ และจะถูกฉีดเข้าไปยังกังหันไอน้ำด้วยหัวฉีดที่จะไปทำให้ตัวกังหันหมุนรอบตัวเอง การหมุนของกังหันไอน้ำ นี้จะถูกควบคุมความเร็วตามต้องการได้ โดยอุปกรณ์ควบคุมที่มีความเที่ยงตรงสูงมาก กังหันไอน้ำนี้จะมีกำลังขับตามขนาดและข้อกำหนดที่

ระบุไว้สำหรับการทำงานที่ต้องการ เพื่อการส่งกำลังไปยังเครื่องกำเนิดไฟฟ้า

3) เครื่องควบแน่นไอน้ำ (Condenser) เป็นอุปกรณ์ที่ใช้รับไอน้ำที่ออกจากกังหันไอน้ำ ซึ่งเป็นไอน้ำแรงดันต่ำ โดยจะมีท่อน้ำเย็นผ่านเพื่อลดอุณหภูมิและทำการเปลี่ยนสถานะของไอน้ำให้กลับเป็นน้ำ (การควบแน่น) ดังเดิม น้ำนี้เรียกว่าน้ำ คอนเดนเสท (Condensate Water) และจะถูกสูบกลับไปยังถังน้ำเติมหม้อไอน้ำ เพื่อเริ่มกระบวนการใหม่อีกครั้งหนึ่ง เป็นเช่นนี้เสมอไป

4. ระบบผลิตไฟฟ้า

1) เครื่องกำเนิดไฟฟ้า (Generator) เป็นอุปกรณ์ที่จะเปลี่ยนพลังงานกลเป็นพลังงานไฟฟ้า เป็นอุปกรณ์สำคัญสำหรับโครงการที่จะผลิตไฟฟ้าเพื่อจำหน่ายออกไป โดยตัวเครื่องมีหน้าที่เหนี่ยวนำแม่เหล็กไฟฟ้าเพื่อแปลงการหมุนทางเครื่องกลเป็นไฟฟ้ากระแสตรง เพื่อส่งต่อไปยังเครื่องแปลงกระแสไฟฟ้า (“Inverter”) และส่งผ่านไปยังหม้อแปลงไฟฟ้า (“Transformer”) เพื่อจำหน่ายเข้าสู่ระบบสายส่งของการไฟฟ้าต่อไป

ดังนั้น เทคโนโลยีที่บริษัทเลือกใช้ได้รับการออกแบบให้มีการจัดการสิ่งแวดล้อมในภาพรวมอย่างเป็นระบบ กล่าวคือ 1) ออกแบบระบบจัดเก็บและระบบป้อนเชื้อเพลิงเข้าสู่ห้องเผาไหม้เป็นระบบปิดเพื่อป้องกันการปลิวหรือหกหล่นของเชื้อเพลิง RDF 2) ออกแบบควบคุมอัตราการระบายมลพิษที่เกิดจากการเผาไหม้เชื้อเพลิงให้มีค่าไม่เกินที่มาตรฐานกำหนดเป็นต้น นอกจากนี้โครงการได้มีการออกแบบให้มีการติดตั้งระบบตรวจวัดการปล่อยมลพิษจากปล่องระบายแบบต่อเนื่อง (Continuous Emission Monitoring System :CEMs) ซึ่งสามารถส่งข้อมูลการตรวจวัดไปแสดงค่าที่ห้องควบคุมการผลิตและที่หน่วยงานราชการตามที่กฎหมายกำหนด ส่วนเถ้าที่เกิดจากการเผาไหม้จะถูกลำเลียงเพื่อส่งต่อไปยังบริษัทที่ได้รับอนุญาตจากหน่วยงานราชการไปดำเนินการกำจัดต่อไป

ข้อดีของโรงไฟฟ้าพลังงานขยะ

1. เป็นแหล่งพลังงานราคาถูกลง ช่วยลดปัญหาการบริหารจัดการในการกำจัดขยะ
2. เป็นการเพิ่มมูลค่าให้ขยะ จากการนำกลับมาใช้ใหม่ ด้วยการเปลี่ยนเป็นพลังงาน

ข้อจำกัดโรงไฟฟ้าพลังงานขยะ

1. เงินลงทุนและค่าใช้จ่ายการดำเนินงานและบำรุงรักษาค่อนข้างสูง
2. การก่อสร้างโรงไฟฟ้ายังต้องอาศัยการให้ข้อมูลและการทำความเข้าใจกับชุมชน

(4) การผลิตและจำหน่ายน้ำเพื่อการอุปโภคบริโภค

ผังการทำงานของระบบผลิตน้ำประปา

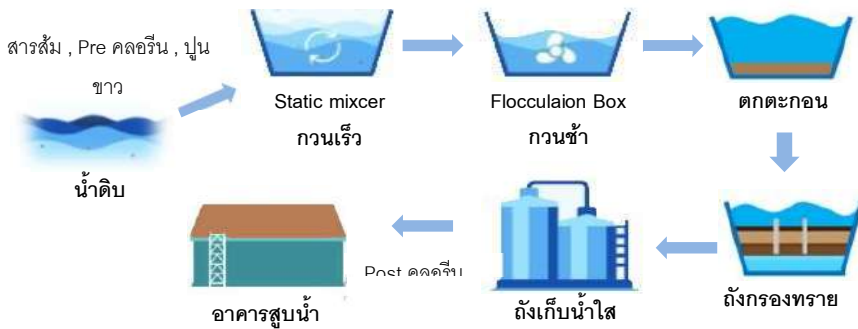

น้ำดิบเป็นวัตถุดิบที่สำคัญในการประกอบธุรกิจให้บริการด้านสาธารณูปโภค โดยมีการจัดการวัตถุดิบประเภทต่างๆ ดังนี้

1. การจัดหาแหล่งน้ำ ธุรกิจผลิตและจำหน่ายน้ำ เป็นธุรกิจที่จำเป็นต้องมีแหล่งน้ำดิบที่เพียงพอไว้สำหรับการจำหน่าย โดยบริษัทได้จัดหาวัตถุดิบจาก 3 แหล่ง เพื่อให้บริการ ได้แก่

2. บ่อเก็บน้ำของกลุ่มบริษัท ซึ่งเป็นบ่อเก็บน้ำที่รับน้ำทั้งจากน้ำฝนและน้ำท่าที่ไหลเข้าแหล่งเก็บน้ำ ทั้งนี้ได้มีการศึกษาถึงความพอเพียงของน้ำดิบให้เพียงพอต่อความต้องการทั้งในปัจจุบันและอนาคต โดยต้องจัดหาวัตถุดิบที่มีคุณภาพตามมาตรฐานที่กำหนด รวมถึงการศึกษาถึงปริมาณน้ำฝน และปริมาณน้ำท่าที่ไหลเข้าแหล่งเก็บน้ำเพื่อพิจารณาความสมดุลน้ำของสระเก็บน้ำ

3. เช่าที่ดินซึ่งมีบ่อน้ำจากแหล่งใกล้เคียง หรือการทำสัญญาให้สิทธิใช้น้ำ ซึ่งบริษัทได้ประเมินถึงความเพียงพอของความต้องการใช้น้ำ โดยต้องพิจารณาความจุเก็บกักของบ่อน้ำ ขนาดพื้นที่ รวมถึงการคำนวณสมดุลน้ำจากวิธีการคำนวณปริมาณน้ำท่าที่ไหลเข้าบ่อเก็บน้ำจากสถิติของปริมาณน้ำฝนรายเดือน

4. การจัดหาอุปกรณ์และขั้นตอนการผลิต

1) การผลิตน้ำประปา

โรงสูบน้ำจะสูบน้ำดิบจากแหล่งน้ำขึ้นมาโดยจะกำจัดเศษวัชพืชหรือสิ่งแขวงลอย ก่อนนำน้ำดิบเข้าสู่กระบวนการผลิตน้ำประปา โดยเติมสารเคมีเพื่อปรับสภาพความเป็นกรดและช่วยให้เกิดการตกตะกอนที่เร็วขึ้น ผ่านกระบวนการกรองและการเติมคลอรีนเพื่อฆ่าเชื้อโรคก่อนตรวจสอบคุณภาพและส่งจ่ายเป็นน้ำประปาต่อไป

2) การผลิตและจำหน่ายน้ำเพื่ออุตสาหกรรม

สำหรับระบบผลิตน้ำเพื่ออุตสาหกรรม บริษัทใช้ระบบ Reverse Osmosis ที่มีกำลังการผลิต 13,000 ลูกบาศก์เมตรต่อวัน แบ่งเป็น 2 Phase คือ Phase 1 มีกำลังการผลิต 5,000 ลบ.ม./วัน และ Phase 2 มีกำลังการผลิต 8,000 ลบ.ม./วัน ซึ่งเป็นระบบการกรองที่ใช้เยื่อกรองที่มีความละเอียดสูง ทำให้สารละลาย สิ้นปนเปื้อน รวมทั้งเชื้อโรคต่างๆ ที่มีขนาดใหญ่กว่าเยื่อกรอง ไม่สามารถแทรกตัวผ่านไปได้ โดยสารละลายและสิ่งปนเปื้อนจะถูกแยกออกจากน้ำดี และกำจัดออกจากระบบ เพื่อป้องกันการตกค้างและสะสมในเยื่อเมมเบรน ทั้งนี้มีระบบท่อน้ำเพื่อระบบประปาและอุตสาหกรรม เป็นระยะทางประมาณ 11 กิโลเมตร ระบบ RO ผ่านกระบวนการกรอง 4 ขั้นตอน ดังนี้

1. Sediment Filter เป็นการกรองตะกอนหยาบขั้นต้น โดยตะกอนหยาบสิ่งสกปรกที่ปะปนมากับน้ำทุกชนิด เช่น ทรายละเอียด สนิมเหล็ก เศษผง จุลินทรีย์ และสามารถกรองสิ่งเล็กกว่าเส้นผมได้ถึง 5 เท่า โดยเยื่อกรองเป็น Polypropylene Filter ขนาด 5 ไมครอน เป็นการปรับสภาพน้ำระดับหนึ่ง เพื่อยืดอายุการใช้งานของเยื่อกรองเมมเบรน

2. Pre-Carbon Filter สารกรองจะเป็นถ่านกัมมันต์ (Activated carbon) ซึ่งจะลดปริมาณคลอรีนในน้ำที่จะทำลายเยื่อเมมเบรนนอกจากนี้ยังสามารถปรับปรุง สี กลิ่น และรสชาติของน้ำ

3. RO Membrane จะสามารถขจัดสิ่งปนเปื้อนในน้ำ เป็นกระบวนการที่ใช้แรงดันน้ำผ่านเยื่อกรอง ซึ่งเป็นเยื่อกรองที่สามารถให้น้ำซึมผ่านได้ มีรูขนาด 0.0001 ไมครอน มีสัดส่วนในการแยกสารละลาย (Salt Rejection) สามารถแยก สารเคมีโลหะหนัก เช่น ตะกั่ว ปรอท แคดเมียม ฯลฯ และเชื้อโรคต่างๆ ออกจากน้ำได้มากถึง 95%-99.8%

4. Post – carbon Filter สารกรองจะเป็นถ่านกัมมันต์ (Activated carbon) เป็นขั้นตอนสุดท้ายของระบบการกรอง ขจัดกลิ่น หรือก๊าซที่ยังคงเหลือในน้ำและปรับรสชาติของน้ำให้เป็นธรรมชาติ

ผังการทำงานของระบบผลิตน้ำ Reverse Osmosis

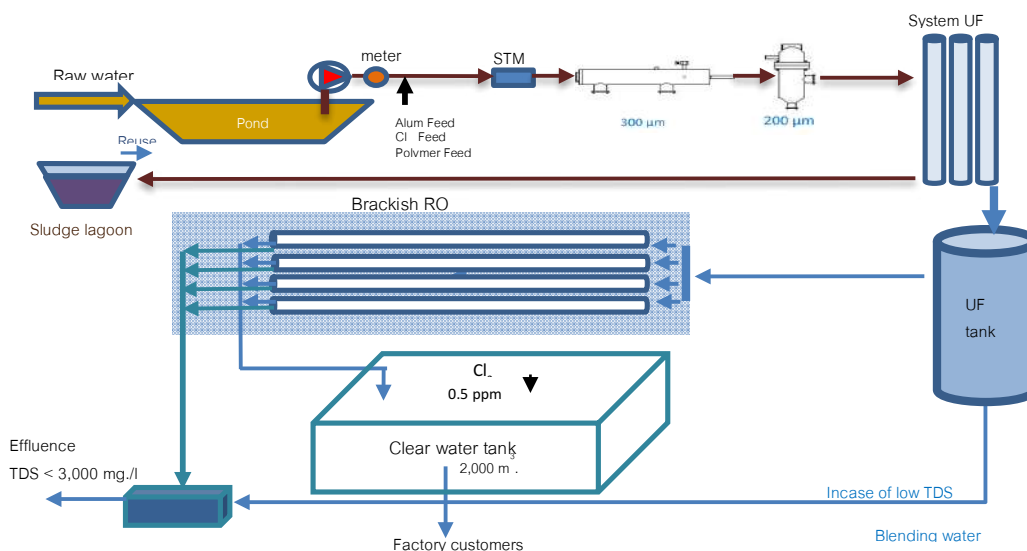

(5) ธุรกิจด้านเทคโนโลยีสารสนเทศและการสื่อสาร (Information & Communications Technology)

กลยุทธ์ในการดำเนินธุรกิจ

การดำเนินธุรกิจด้านเทคโนโลยีสารสนเทศให้ประสบความสำเร็จนั้น จำเป็นต้องสร้างจุดแข็งขององค์กร เป็นแนวทางที่บริษัท ยึดมั่นมาตลอด เนื่องจากเป็นตลาดที่มีการแข่งขันสูง และมีการเปลี่ยนแปลงเทคโนโลยีอยู่ตลอดเวลา ซึ่งบริษัทได้เล็งเห็นและตระหนักถึงข้อสำคัญดังกล่าว จึงมีการวางนโยบายและเป้าหมายที่ชัดเจนในการดำเนินธุรกิจ จึงทำให้บริษัท ยังคงดำเนินธุรกิจได้อย่างยั่งยืน โดยยังคงเน้นกลยุทธ์ในการดำเนินธุรกิจด้านต่างๆ เหมือนเช่นที่ผ่านมา แต่จะปรับเปลี่ยนเนื้อหาขั้นตอนและ แนวทาง ไปตามยุคสมัย และการเปลี่ยนแปลงของเทคโนโลยี

ความชัดเจนในการดำเนินธุรกิจ

ดังที่กล่าวไว้ข้างต้นการดำเนินธุรกิจนั้น จำเป็นต้องสร้างจุดแข็งให้กับองค์กรเพื่อพัฒนาให้สามารถแข่งขันกับคู่แข่งในตลาดได้อย่างมีประสิทธิภาพ ซึ่งในช่วงระยะเวลาที่ผ่านมา บริษัท ได้วางแผนงานและนโยบายที่ชัดเจนในการพัฒนาธุรกิจ ใน ด้าน การ ให้ บริการ Maintenance Services and Outsourcing Services เป็นหลัก นอกจากการให้บริการกับองค์กรภายนอกแล้ว ภารกิจอีกส่วนหนึ่งคือการเพิ่มศักยภาพในด้านเทคโนโลยีให้แก่องค์กรภายใน เพื่อให้มีความคล่องตัว สอดรับกับการเปลี่ยนแปลงในยุค Digital Transformer

ทั้งนี้ในปีที่ผ่านมาบริษัท ได้พัฒนาระบบงานที่จะช่วยให้การบริหารจัดการระบบเครือข่ายขององค์กร และการให้บริการลูกค้าในรูปแบบออนไลน์ ผ่าน Cloud เพื่อเพิ่มความรวดเร็ว และมีประสิทธิภาพในการบริหารจัดการ

การสรรหาบุคลากรที่มีคุณภาพ

จากความชัดเจนในการบริหารธุรกิจ จึงทำให้ บริษัท สามารถวางแผนการดำเนินการในด้านต่างๆ ให้สอดคล้องกับนโยบายหลักได้อย่างมีประสิทธิภาพ ซึ่งในการเพิ่มศักยภาพ

ให้แก่องค์กรภายใน และลูกค้า ในยุค Digital Transformer นี้ จำเป็นต้องคัดสรรบุคลากรที่มีคุณภาพและเหมาะสมกับ Function งาน จึงจะทำให้การดำเนินธุรกิจด้าน Maintenance Services and Outsourcing Services เกิดประสิทธิภาพอย่างสูงสุด บริษัทมีนโยบายที่รัดกุมในการสรรหาบุคลากรผู้มีความรู้เพื่อเข้าร่วมงานในองค์กร พร้อมทั้งจัดให้มีการอบรมทั้งภายในและภายนอกองค์กรทั้งในเชิงเทคนิคและทักษะในด้านอื่นๆ (Soft Skill) รวมถึงมีการทบทวนและปรับปรุงผลประโยชน์และสวัสดิการต่างๆของพนักงานอย่างสม่ำเสมอ เพื่อให้บุคลากรที่คัดสรรมานั้นมีคุณภาพชีวิตที่ดี และ มีความพร้อมที่จะให้บริการเพื่อสร้างความพึงพอใจ และมูลค่าเพิ่มทางธุรกิจแก่กลุ่มบริษัท และลูกค้า

การพัฒนาคุณภาพและความสม่ำเสมอในการให้บริการ

ส่วนสำคัญในการดำเนินธุรกิจการให้บริการที่ดีนั้น จำเป็นต้องให้ความใส่ใจและให้บริการแก่ลูกค้าอย่างใกล้ชิดและสม่ำเสมอ นอกจากนี้ยังต้องมีการพัฒนาคุณภาพการให้บริการเพื่อประโยชน์เพิ่มของลูกค้า โดยร่วมกับลูกค้าในการให้คำปรึกษาและสนับสนุนในด้านเทคนิค และ Man Power ในการพัฒนาองค์กรของลูกค้า ซึ่งเป็นกลยุทธ์ในการรักษารฐานลูกค้าเดิมให้ยังคงพึงพอใจในการใช้บริการของบริษัทฯ เสมอมา นอกจากนี้ยังจัดให้มีวิศวกรผู้บริหารงานโครงการ (Project Manager) คอยให้คำปรึกษาและประสานงานระหว่างลูกค้า ทีมงานและสำนักงานเพื่อให้เกิดความคล่องตัว และรวดเร็วในการดูแลลูกค้าแต่ละโครงการ รวมถึงการจัดให้มี IT Help Desk ในส่วนกลางเพื่อคอยแก้ปัญหาเบื้องต้น และคอยประสานงานกับหน่วยงานต่างๆ เพื่อความสะดวกรวดเร็วในการให้บริการแก่ลูกค้า

การรักษาฐานลูกค้าเดิมและการต่อยอดธุรกิจ

จากกลยุทธ์ข้างต้นทำให้ บริษัทฯยังคงรักษาฐานลูกค้าเดิมไว้ได้อย่างเหนียวแน่น ในปีที่ผ่านมาบริษัทฯ ได้ขยายประเภทธุรกิจที่เกี่ยวข้องกับงานไอทีในการให้บริการด้าน Maintenance Services and Outsourcing Services โดยเฉพาะกลุ่มภาครัฐ

ลักษณะลูกค้าและกลุ่มลูกค้าเป้าหมาย

บริษัทมีฐานลูกค้าจำนวนมากในแต่ละกลุ่มธุรกิจ ทั้งนี้สามารถแบ่งกลุ่มลูกค้าเป้าหมายของบริษัทเป็น 4 กลุ่มหลัก คือ กลุ่มหน่วยงานรัฐบาลและรัฐวิสาหกิจ กลุ่มหน่วยงานภาคเอกชน และการค้าระหว่างประเทศ กลุ่มสถาบันการเงิน หลักทรัพย์ และประกันภัย กลุ่มองค์กรและหน่วยงานอิสระ และอื่นๆ

กลุ่มหน่วยงานรัฐบาลและรัฐวิสาหกิจ ยังคงถือเป็นกลุ่มลูกค้าหลัก ในการดำเนินธุรกิจของบริษัท ในปี 2564 บริษัทมีสัดส่วนของรายได้ในกลุ่มดังกล่าวคิดเป็นอัตรา 72.61% ของรายได้รวม

กลุ่มหน่วยงานภาคเอกชนและการค้าระหว่างประเทศ ประกอบด้วย ธุรกิจทางด้านเทคโนโลยี และ บริการทางการแพทย์ กลุ่มอุตสาหกรรมและค้าปลีก กลุ่มธุรกิจการบิน และกลุ่มธุรกิจรถยนต์ เป็นต้น ถือเป็นกลุ่มลูกค้าหลักอีกกลุ่มหนึ่งซึ่งบริษัท ได้ให้บริการอย่างต่อเนื่อง และยังคงให้ความไว้วางใจในการใช้บริการ โดยที่ทีมงานของ บริษัทมีการปฏิบัติงานร่วมกันกับลูกค้าในลักษณะ Partnership มีการร่วมวางแผนงานการประชุมหารือร่วมกันอย่างต่อเนื่อง ทำให้เข้าใจถึงลักษณะงาน ปัญหาต่างๆ และเกิดความรวดเร็วและคล่องตัวในการบริหารโครงการ ซึ่งในปี 2564 บริษัทมีรายได้จากกลุ่มหน่วยงานภาคเอกชนและการค้าระหว่างประเทศ คิดเป็นอัตรา 24.53% ของรายได้รวม

กลุ่มสถาบันการเงิน หลักทรัพย์ และประกันภัย เป็นกลุ่มลูกค้า ซึ่งบริษัท ได้ให้บริการอย่างต่อเนื่องเช่นกัน มีสัดส่วนรายได้ในกลุ่มดังกล่าวคิดเป็นอัตรา 2.86% ของรายได้ทั้งหมด

กลุ่มองค์กรและหน่วยงานอิสระ และอื่นๆ ประกอบด้วย องค์กรสาธารณกุศล และหน่วยงานเพื่อสาธารณะทั้งในประเทศและระหว่างประเทศ ซึ่งบริษัทได้ให้บริการ โดยมีได้มุ่งคำกำไร เพื่อเป็นการช่วยเหลือองค์กรและหน่วยงานสาธารณะดังกล่าว ถือเป็นการทำประโยชน์ต่อสังคมในทางอ้อม

▶ ทรรศนะที่ใช้ในการประกอบธุรกิจ

ณ วันที่ 31 ธันวาคม 2564 ลักษณะสำคัญของสินทรัพย์หลักที่ใช้ในการประกอบธุรกิจผลิตไฟฟ้าจากพลังงานทดแทน ที่ผ่านมาจากบริษัทและบริษัทย่อย ประกอบไปด้วยรายการสินทรัพย์หลักอยู่ 3 ประเภท คือ

1. ที่ดินและส่วนปรับปรุงที่ดินที่ใช้เป็นที่ตั้งโรงไฟฟ้าพลังงานทดแทน
2. เครื่องจักรและอุปกรณ์ในการผลิตไฟฟ้า ได้แก่ แผงโซลาร์เซลล์ อินเวอร์เตอร์ กังหัน เครื่องจักรกลต่างๆ เป็นต้น
3. สินทรัพย์ไม่มีตัวตน ได้แก่ สิทธิในใบอนุญาตซื้อขายไฟฟ้า เป็นต้น

ตารางแสดงลักษณะสินทรัพย์ที่ใช้ในการดำเนินงาน

ประเภท / ลักษณะทรัพย์สิน	กรรมสิทธิ์	มูลค่าสุทธิ	มูลค่าสุทธิ	ภาระผูกพัน
		ในประเทศ (ลบ.)	ในต่างประเทศ (ลบ.)	
ที่ดินและส่วนปรับปรุงที่ดิน	บริษัทและบริษัทย่อย	5,708.60	-	ติดภาระจำนองกับสถาบันการเงิน เป็นส่วนใหญ่
อาคารและส่วนปรับปรุงอาคาร	บริษัทและบริษัทย่อย	2,704.14	1,790.40	ติดภาระจำนองกับสถาบันการเงิน
ห้องชุดสำนักงานและส่วนปรับปรุง	บริษัทและบริษัทย่อย	25.22	-	ติดภาระจำนองกับสถาบันการเงิน
งานระหว่างก่อสร้าง	บริษัทและบริษัทย่อย	1,105.25	4,816.18	ไม่มีภาระผูกพัน
เครื่องจักรและอุปกรณ์	บริษัทและบริษัทย่อย	21,327.05	18,948.55	ติดภาระจำนองกับสถาบันการเงิน
ระบบสาธารณูปโภค	บริษัทและบริษัทย่อย	910.76	61.71	ติดภาระจำนองกับสถาบันการเงิน
เครื่องตกแต่งและอุปกรณ์สำนักงาน	บริษัทและบริษัทย่อย	166.68	16.84	ไม่มีภาระผูกพัน
ยานพาหนะ	บริษัทและบริษัทย่อย	24.09	0.57	ติดภาระสัญญาเช่าซื้อ
รวม		31,971.80	25,634.26	

การดำเนินธุรกิจผลิตและจำหน่ายไฟฟ้าจากพลังงานทดแทน มีความจำเป็นต้องลงนามในสัญญาซื้อขายไฟฟ้า ซึ่งเป็นสัญญาสิทธิในการดำเนินธุรกิจผลิตและจำหน่ายไฟฟ้า ซึ่งมีลักษณะผูกพันระยะยาว โดยมีสาระสำคัญ ณ วันที่ 31 ธันวาคม 2564 ดังนี้

ลำดับ	ปริมาณพลังงานไฟฟ้ารวมสูงสุดตามสัญญาซื้อขายไฟฟ้า(MW)	พลังงานไฟฟ้ารวม (MW)	COD แล้ว	ระยะเวลา (ปี)
สัญญาซื้อขายไฟฟ้าในประเทศไทย				
1	กลุ่มสัญญารับซื้อไฟฟ้าที่ได้รับการสนับสนุนส่วนเพิ่มรับซื้อไฟฟ้า โครงการโรงไฟฟ้าพลังงานแสงอาทิตย์ ในรูปแบบ Adder 8.00 บาท/หน่วย	7.00	7.00	10
2	กลุ่มสัญญารับซื้อไฟฟ้าที่ได้รับการสนับสนุนส่วนเพิ่มรับซื้อไฟฟ้า โครงการโรงไฟฟ้าพลังงานแสงอาทิตย์ ในรูปแบบ Adder 6.50 บาท/หน่วย	5.95	5.95	10
3	กลุ่มสัญญารับซื้อไฟฟ้าที่ได้รับการสนับสนุนส่วนเพิ่มรับซื้อไฟฟ้า โครงการโรงไฟฟ้าพลังงานแสงอาทิตย์ ในรูปแบบ Feed-in Tariff 5.66 บาท/หน่วย	524.15	522.65	25
4	กลุ่มสัญญารับซื้อไฟฟ้าที่ได้รับการสนับสนุนส่วนเพิ่มรับซื้อไฟฟ้า โครงการโรงไฟฟ้าพลังงานแสงอาทิตย์	28.00	28.00	25

ลำดับ	ปริมาณพลังงานไฟฟ้ารวมสูงสุดตามสัญญาซื้อขายไฟฟ้า(MW)	พลังงานไฟฟ้ารวม (MW)	COD แล้ว	ระยะเวลา (ปี)
	ในรูปแบบ Feed-in Tariff 4.12 บาท/หน่วย			
5	กลุ่มสัญญาซื้อขายไฟฟ้าที่ได้รับการสนับสนุนส่วนเพิ่มรับซื้อไฟฟ้า โครงการโรงไฟฟ้าพลังงานความร้อน(จากขยะ) ในรูปแบบ Adder 3.50 บาท/หน่วย	26.00	18	7
6	กลุ่มสัญญาซื้อขายไฟฟ้าที่ได้รับการสนับสนุนส่วนเพิ่มรับซื้อไฟฟ้า โครงการโรงไฟฟ้าพลังงานความร้อน(จากขยะ) ในรูปแบบ FIT 5.08 บาท/หน่วย	6	-	20
7	กลุ่มสัญญาซื้อขายไฟฟ้าที่ได้รับการสนับสนุนส่วนเพิ่มรับซื้อไฟฟ้า โครงการโรงไฟฟ้าพลังงานแสงอาทิตย์แบบ SPP Hybrid Firm ในรูปแบบ Feed-in Tariff Fit 1.03+Fit V บาท / หน่วย	16	-	20
	รวม	613.10	581.60	
สัญญาซื้อขายไฟฟ้าในประเทศไทย				
1	กลุ่มสัญญาซื้อขายไฟฟ้าโครงการโรงไฟฟ้าพลังงานแสงอาทิตย์ ในรูปแบบ Feed-in Tariff 9.35 UScents/kWh	286.72	286.72	20
2	กลุ่มสัญญาซื้อขายไฟฟ้าโครงการโรงไฟฟ้าพลังงานแสงอาทิตย์ ในรูปแบบ Feed-in Tariff 7.09 UScents/kWh	550.00	550.00	20
3	กลุ่มสัญญาซื้อขายไฟฟ้าโครงการโรงไฟฟ้าพลังงานลม ในรูปแบบ Feed-in Tariff 9.8 UScents/kWh	171.00	-	20
4	กลุ่มสัญญาซื้อขายไฟฟ้าโครงการโรงไฟฟ้าพลังงานลม ในรูปแบบ Feed-in Tariff 8.5 UScents/kWh	250.0	50	20
	รวม	1,257.72	886.72	
รวมในประเทศไทยและที่ประเทศเวียดนาม		1,870.82	1,468.32	

- หมายเหตุ:
1. ไม่รวมโครงการที่อยู่ระหว่างดำเนินการยื่นขอรับสัญญาซื้อขายไฟฟ้า และโครงการสัญญาซื้อขายไฟฟ้ากับภาคเอกชน กำลังการผลิตรวม 96.90 เมกะวัตต์ และ 51.28 เมกะวัตต์ ตามลำดับ
 2. ไม่รวมโครงการที่มีการโอนสิทธิรายได้สุทธิเข้า SUPEREIF จำนวน 19 โครงการ 118 เมกะวัตต์
 3. อัตราค่าซื้อไฟฟ้าบางโครงการอยู่ระหว่างการดำเนินการเรื่องสัญญาซื้อขายไฟฟ้า ซึ่งจะได้มีการกำหนดอัตราค่าซื้อไฟฟ้าที่แน่นอนในสัญญาต่อไป

การดำเนินธุรกิจผลิตและจำหน่ายน้ำเพื่อการอุปโภคบริโภค โดยเฉพาะน้ำประปา จำเป็นต้องได้รับสัมปทานประกอบกิจการประปา และมีสัญญาซื้อขายที่เกี่ยวข้องซึ่งมีลักษณะผูกผันระยะยาว โดยมีสาระสำคัญ ณ วันที่ 31 ธันวาคม 2564 ดังนี้

ลำดับ	สัญญาซื้อขายน้ำ	ปริมาณจำหน่ายขั้นต่ำ	อัตราค่าน้ำ บาท/ลบ.ม.	ระยะเวลา
1	สัญญาซื้อขายน้ำประปา ณ พื้นที่จ่ายน้ำตำบลสำนักบก การประปาส่วนภูมิภาคสาขาบ้านบึง	3,600 - 7,200 ลบ.ม./วัน	11.53	10 ปี
2	สัญญาซื้อขายน้ำประปาในพื้นที่ กปภ.สาขาภูเก็ต สถานีผลิตน้ำบางวาด	6,100 ลบ.ม./วัน	13.36	5 ปี
3	สัญญาซื้อขายน้ำประปาในพื้นที่ ต.กระทุ้ง(ฝั่งตะวันตก) กปภ.สาขาภูเก็ต	2,400 ลบ.ม./วัน	13.00	5 ปี
4	สัญญาซื้อขายน้ำประปาในพื้นที่ ต.กระทุ้ง(ฝั่งตะวันออก) กปภ.สาขาภูเก็ต	2,400 ลบ.ม./วัน	11.40	5 ปี
5	สัญญาซื้อขายน้ำประปาในพื้นที่ ต.ฉลอง (DMA18) กปภ.สาขาภูเก็ต	3,000 ลบ.ม./วัน	11.35	5 ปี
6	สัญญาซื้อขายน้ำประปาในพื้นที่ ต.ฉลอง กปภ.สาขาภูเก็ต	2,400 ลบ.ม./วัน	12.00	5 ปี
7	สัญญาซื้อ-ขาย น้ำดิบเพื่ออุตสาหกรรม นิคมอุตสาหกรรมอมตะนคร	5,000,000 ลบ.ม./ปี	7.20	25 ปี
8	สัญญาซื้อขายน้ำเพื่ออุตสาหกรรม สำหรับนิคมอุตสาหกรรมสมุทรสาคร	3,000 ลบ.ม./วัน	18.00	2 ปี
9	สัญญาดำเนินการน้ำเพื่อการอุปโภค ต.ชัยมงคล จ.สมุทรสาคร	13,000 ลบ.ม./วัน	19.23	30 ปี
10	สัญญาซื้อขายน้ำประปา นิคมอุตสาหกรรมอมตะนคร	2.52 ล้าน ลบ.ม./ปี	5.28	20 ปี
11	สัญญาซื้อขายน้ำประปา ณ พื้นที่จ่ายน้ำตำบลหนองบอนแดง การประปาส่วนภูมิภาคสาขาบ้านบึง	3,600-7,200 ลบ.ม./ปี	10.49	10 ปี

▶ งานที่ยังไม่ได้ส่งมอบ

เนื่องจากลักษณะธุรกิจพลังงานทดแทนของบริษัทเป็น ลักษณะสัญญาสัมปทานระยะยาว อายุสัญญาอยู่ระหว่าง 20-25 ปี โดยมีสัญญาที่สิ้นสุดระหว่างปี 2565-2586 ดังนั้น อายุสัญญาของโครงการจำหน่ายไฟฟ้าพลังงานทดแทนที่เหลือเป็น ดังนี้

อายุสัญญา ที่เหลือ	จำนวน โครงการ	จำนวน เมกะวัตต์
1-4 ปี (ต่ออายุอัตโนมัติครั้งละ 5 ปี)	8	30.952
17 ปี	6	286.72
18 ปี	80	1,025.95
19 ปี	12	96.70
21 ปี	6	28.00
	112	1,468.32

หมายเหตุ ไม่รวมโครงการที่มีการโอนสิทธิ์รายได้สุทธิเข้า SUPEREIF

1.3 โครงสร้างการถือหุ้นของกลุ่มบริษัท

1.3.1 โครงสร้างการถือหุ้นของกลุ่มบริษัท

โครงสร้างการถือหุ้นของบริษัท สำหรับโครงการโรงไฟฟ้าพลังงานทดแทนในประเทศไทย

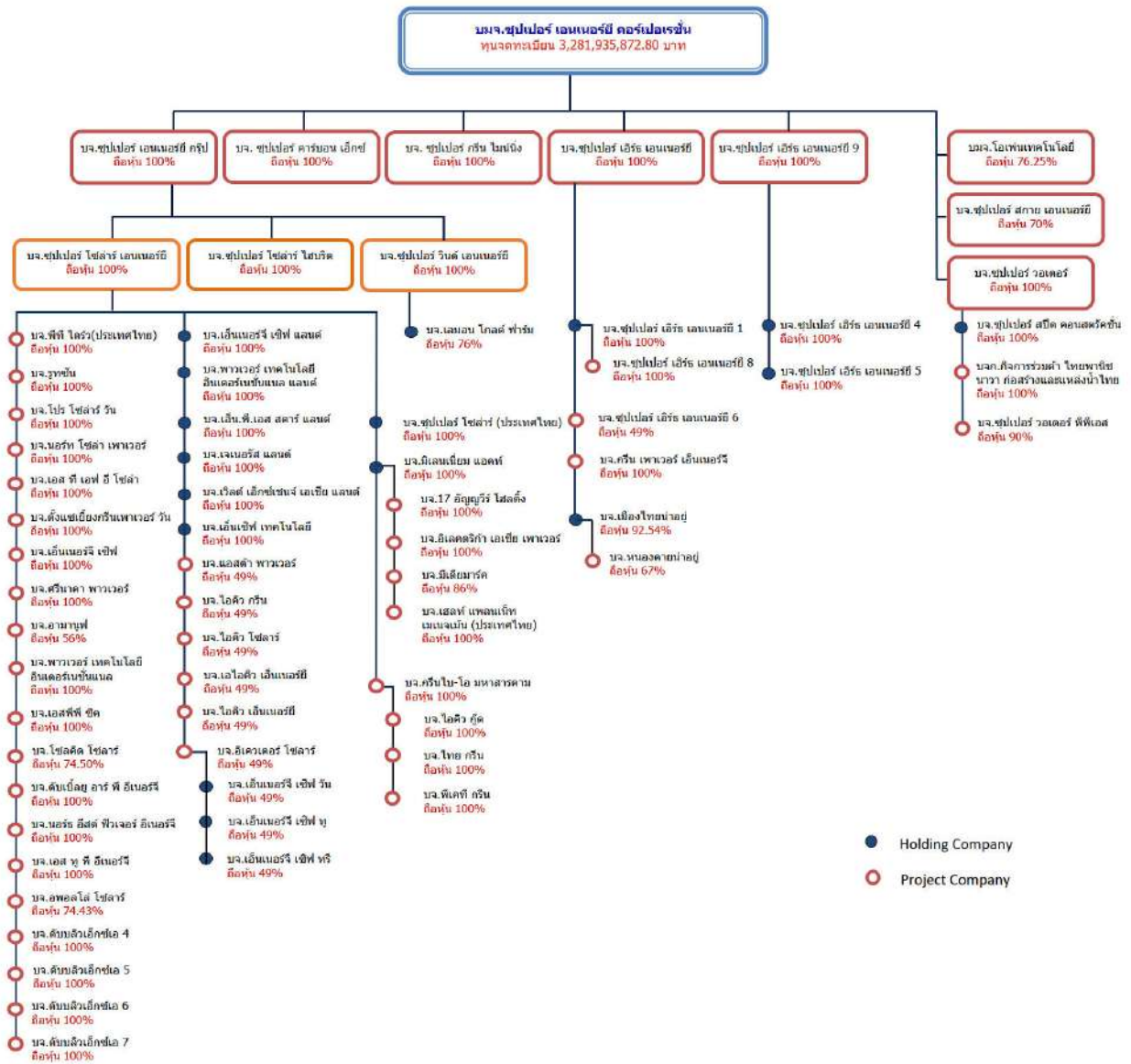

ทั้งนี้ ที่ประชุมคณะกรรมการครั้งที่ 1/2565 เมื่อวันที่ 28 มกราคม 2565 ได้มีมติปรับโครงสร้างการถือหุ้นในบริษัทย่อยเพื่อเป็นการปรับโครงสร้างการบริหารและปรับโครงสร้างธุรกิจของกลุ่มบริษัท ในบจ.ซูเปอร์ เอนเนอร์ยี 4, บจ.ซูเปอร์ เอนเนอร์ยี 5, บจ.ซูเปอร์ เอนเนอร์ยี 9, บจ.ซูเปอร์ สกาย เอนเนอร์ยี ทั้งนี้อยู่ระหว่างดำเนินการเรื่องเอกสารที่เกี่ยวข้อง ซึ่งได้สะท้อนไว้ในโครงสร้างการถือหุ้นของบริษัทไว้ข้างบนเรียบร้อยแล้ว

โครงสร้างการถือหุ้นของบริษัท สำหรับโครงการโรงไฟฟ้าพลังงานทดแทนในต่างประเทศ

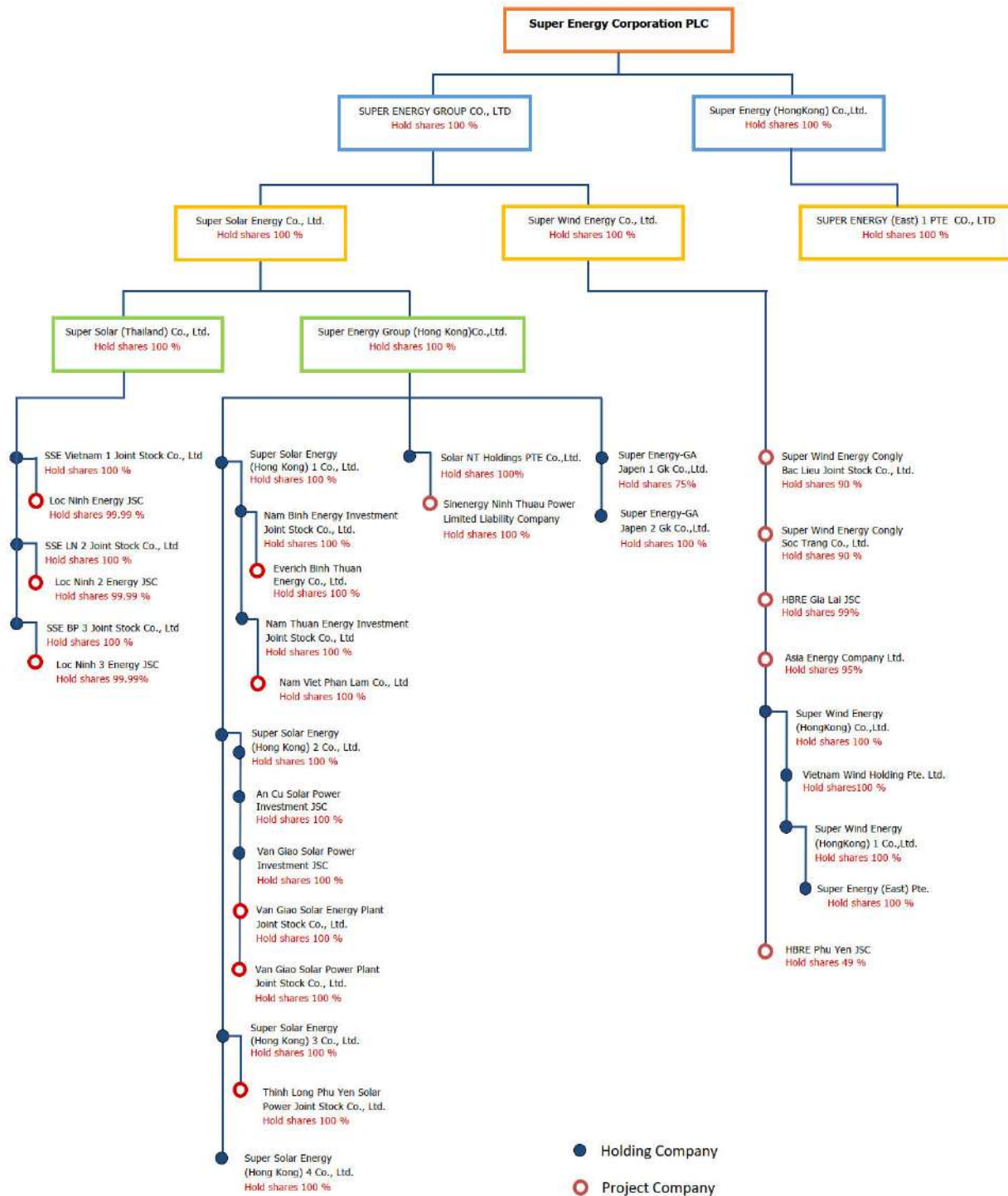

ทั้งนี้ บริษัทอยู่ระหว่างปรับโครงสร้างกลุ่มบริษัท โดยจะให้ Solar NT Holding PTE. LTD เข้าไปถือหุ้นทั้งทางตรงและทางอ้อมในบริษัทที่ดำเนินธุรกิจผลิตและจำหน่ายกระแสไฟฟ้าจากพลังงานแสงอาทิตย์ในประเทศเวียดนาม จำนวน 9 โครงการ กำลังการผลิตรวม 836.72 เมกะวัตต์ ซึ่งได้ดำเนินการเชิงพาณิชย์เป็นที่เรียบร้อยแล้ว โดยคาดว่าจะดำเนินการแล้วเสร็จภายในไตรมาส 2 ของปี 2565 นี้



ตารางแสดงรายละเอียดบริษัทย่อยและบริษัทร่วม (ทั้งทางตรงและทางอ้อม) ณ วันที่ 28 กุมภาพันธ์ 2565 มีดังนี้

ลำดับ	บริษัท	อักษรย่อ บริษัท	ทุนจดทะเบียน (Million Bath/US/VN/ HK/SG/JP)	ทุนชำระแล้ว (Million Bath/US/VN /HK/SG/JP)	ชนิดของหุ้น	สัดส่วนการถือ หุ้น (ร้อยละ)	สิทธิการ ออกเสียง (ร้อยละ)	ประเภทธุรกิจ
ธุรกิจพลังงานทดแทนในประเทศ								
1	บมจ.ซูเปอร์ เอนเนอร์ยี คอร์ปอเรชั่น	SUPER	3,281.9	2,734.9	สามัญ			O&M
2	บจ.ซูเปอร์ เอนเนอร์ยี กรุ๊ป	SEG	10,000.0	10,000.0	สามัญ	100	100	Holding Company
3	บจ.ซูเปอร์ โซลาร์ เอนเนอร์ยี	SSE	10,000.0	10,000.0	สามัญ	100	100	โรงไฟฟ้าพลังงาน แสงอาทิตย์
4	บจ.เลมอน โกลด์ ฟาร์ม	LEMON	1.0	1.0	สามัญ	76.0	76.0	Holding Company
5	บจ.รูทชั่น	RSUN	150.0	150.0	สามัญ	100	100	โรงไฟฟ้าพลังงาน แสงอาทิตย์
6	บจ.โปร โซลาร์ วัน	PRO1	263.3	263.3	สามัญ	100	100	โรงไฟฟ้าพลังงาน แสงอาทิตย์
7	บจ.พีที ไดรฟ์ (ประเทศไทย)	PTD	150.0	150.0	สามัญ	100	100	โรงไฟฟ้าพลังงาน แสงอาทิตย์
8	บจ.กรีน ไบ-โอ มหาสารคาม	GBM	280.0	280.0	สามัญ	100	100	โรงไฟฟ้าพลังงาน แสงอาทิตย์
9	บจ.มิเลนเนียม แอคที	MIL	2,500.0	2,500.0	สามัญ	100	100	Holding Company
10	บจ.17อัญญาวีร์ โฮลดิ้ง	17AYH	1,320.0	1,320.0	สามัญ	100	100	โรงไฟฟ้าพลังงาน แสงอาทิตย์
11	บจ.มีเดียมาร์ค	MM	401.2	401.2	สามัญ	85.7	85.7	โรงไฟฟ้าพลังงาน แสงอาทิตย์
12	บจ.เฮลท์ แพลนเน็ต เมเนจเม้นท์ (ประเทศไทย)	HPM	680.0	680.0	สามัญ	100	100	โรงไฟฟ้าพลังงาน แสงอาทิตย์
13	บจ.อีเลคตริก้า เอเชียฯ	EAP	276.0	276.0	สามัญ	100	100	โรงไฟฟ้าพลังงาน แสงอาทิตย์
14	บจ.นอร์ท โซล่า เพาเวอร์	NSP	136.0	136.0	สามัญ	100	100	โรงไฟฟ้าพลังงาน แสงอาทิตย์
15	บจ.ตั้งแซ่ย์กักรีนพาวเวอร์ วัน	TSG1	68.0	68.0	สามัญ	100	100	โรงไฟฟ้าพลังงาน แสงอาทิตย์
16	บจ.เอส ที เอฟ อี โซล่า	STFE	110.0	110.0	สามัญ	100	100	โรงไฟฟ้าพลังงาน แสงอาทิตย์
17	บจ.อพอลโล่ โซลาร์	APL	198.0	198.0	สามัญ บุริมสิทธิ	74.4	75.5	โรงไฟฟ้าพลังงาน แสงอาทิตย์
18	บจ.พาวเวอร์ เทคโนโลยี อินเตอร์เนชั่นแนล	PTI	903.5	903.5	สามัญ บุริมสิทธิ	99.9	99.9	โรงไฟฟ้าพลังงาน แสงอาทิตย์
19	บจ.เอ็นเนอร์จี เซฟ	ENSERV	1,103.0	1,103.0	สามัญ	51.0	51.0	โรงไฟฟ้าพลังงาน แสงอาทิตย์
20	บจ.อามานูฟ	AMN	412.5	412.5	สามัญ บุริมสิทธิ	49.0	86.0	โรงไฟฟ้าพลังงาน แสงอาทิตย์

ลำดับ	บริษัท	อักษรย่อ บริษัท	ทุนจดทะเบียน (Million Bath/US/VN/ HK/SG/JP)	ทุนชำระแล้ว (Million Bath/US/VN /HK/SG/JP)	ชนิดของหุ้น	สัดส่วนการถือ หุ้น (ร้อยละ)	สิทธิการ ออกเสียง (ร้อยละ)	ประเภทธุรกิจ
21	บจ.ศรีนครา พาวเวอร์*	SNP	495.0	495.0	สามัญ บุริมสิทธิ	49.0	100	โรงไฟฟ้าพลังงาน แสงอาทิตย์
22	บจ.เอสพีที ซิค	SPP6	669.0	669.0	สามัญ บุริมสิทธิ	49.0	98.9	โรงไฟฟ้าพลังงาน แสงอาทิตย์
23	บจ.โซลคิด โซลาร์	SKSL	85.0	85.0	สามัญ บุริมสิทธิ	74.5	99.3	โรงไฟฟ้าพลังงาน แสงอาทิตย์
24	บจ.นอร์ท อีสต์ พิวเจอร์ อีเนอร์จี้	NEFE	85.0	85.0	สามัญ บุริมสิทธิ	49.0	51.0	โรงไฟฟ้าพลังงาน แสงอาทิตย์
25	บจ.เอส ทู พี อีเนอร์จี้	S2P	490.0	490.0	สามัญ บุริมสิทธิ	49.0	51.0	โรงไฟฟ้าพลังงาน แสงอาทิตย์
26	บจ.ดับเบิลยู อาร์ พี อีเนอร์จี้	WRP	655.0	655.0	สามัญ บุริมสิทธิ	49.0	51.0	โรงไฟฟ้าพลังงาน แสงอาทิตย์
27	บจ.อีควอเตอร์ โซลาร์	EQT	1,394.0	1,394.0	สามัญ	49.0	51.0	โรงไฟฟ้าพลังงาน แสงอาทิตย์
28	บจ.ดับเบิลยูเอ็กซ์โอ 4*	WXA4	85.0	85.0	สามัญ บุริมสิทธิ	49.0	100	โรงไฟฟ้าพลังงาน แสงอาทิตย์
29	บจ.ดับเบิลยูเอ็กซ์โอ 5*	WXA5	85.0	85.0	สามัญ บุริมสิทธิ	49.0	100	โรงไฟฟ้าพลังงาน แสงอาทิตย์
30	บจ.ดับเบิลยูเอ็กซ์โอ 6*	WXA6	85.0	85.0	สามัญ บุริมสิทธิ	49.0	100	โรงไฟฟ้าพลังงาน แสงอาทิตย์
31	บจ.ดับเบิลยูเอ็กซ์โอ 7*	WXA7	85.0	85.0	สามัญ บุริมสิทธิ	49.0	100	โรงไฟฟ้าพลังงาน แสงอาทิตย์
32	บจ.ไอคิว โซลาร์	IQS	92.8	92.8	สามัญ	49.0	49.0	โรงไฟฟ้าพลังงาน แสงอาทิตย์
33	บจ.ไอคิว เอ็นเนอร์ยี	AIQ	33.1	33.1	สามัญ	49.0	49.0	โรงไฟฟ้าพลังงาน แสงอาทิตย์
34	บจ.ไอคิว เอ็นเนอร์ยี	IQE	198.8	198.8	สามัญ	49.0	49.0	โรงไฟฟ้าพลังงาน แสงอาทิตย์
35	บจ.ไอคิว กรีน	IQG	69.9	69.9	สามัญ	49.0	49.0	โรงไฟฟ้าพลังงาน แสงอาทิตย์
36	บจ.แอสต้า พาวเวอร์	ASTA	248.0	248.0	สามัญ	49.0	49.0	โรงไฟฟ้าพลังงาน แสงอาทิตย์
37	บจ.เอ็นเซฟ เทคโนโลยี	ENTECH	1.0	1.0	สามัญ	100	100	Holding Company
38	บจ.เอ็นเนอร์จี้ เซฟ วัน	ENSERV1	1.0	1.0	สามัญ	49.0	49.0	พัฒนาที่ดิน
39	บจ.เอ็นเนอร์จี้ เซฟ ทู	ENSERV2	1.0	1.0	สามัญ	49.0	49.0	พัฒนาที่ดิน
40	บจ.เอ็นเนอร์จี้ เซฟ ทรี	ENSERV3	1.0	1.0	สามัญ	49.0	49.0	พัฒนาที่ดิน
41	บจ.พาวเวอร์ เทคโนโลยี อินเตอร์เนชั่นแนล แลนด์	PTILAND	100.0	100.0	สามัญ	100	100	พัฒนาที่ดิน
42	บจ.เอ็น.พี.เอส สตาร์ แลนด์	NPSLAND	0.1	0.1	สามัญ	100	100	พัฒนาที่ดิน



ลำดับ	บริษัท	อักษรย่อ บริษัท	ทุนจดทะเบียน (Million Bath/US/VN/ HK/SG/JP)	ทุนชำระแล้ว (Million Bath/US/VN /HK/SG/JP)	ชนิดของหุ้น	สัดส่วนการถือ หุ้น (ร้อยละ)	สิทธิการ ออกเสียง (ร้อยละ)	ประเภทธุรกิจ
43	บจ.เจเนอรัล แลนด์	GNRLAND	0.1	0.1	สามัญ	100	100	พัฒนาที่ดิน
44	บจ.เอ็นเนอร์จี เซิร์ฟ แลนด์	ENSERV LAND	0.1	0.1	สามัญ	100	100	พัฒนาที่ดิน
45	บจ.เวสต์ เอ็กซ์เชนจ์ เอเชีย แลนด์	WXALAND	1.0	1.0	สามัญ	100	100	พัฒนาที่ดิน
46	บจ.ซูเปอร์ เอิร์ธ เอนเนอร์ยี	SEE	1,000.0	1,000.0	สามัญ	100	100	Holding Company
47	บจ.ซูเปอร์ สกาย เอนเนอร์ยี	SKY	5.0	5.0	สามัญ	70.0	70.0	Holding Company
48	บจ.ซูเปอร์ เอิร์ธ เอนเนอร์ยี1	SEE1	1,000.0	1,000.0	สามัญ	100	100	Holding Company
49	บจ.ซูเปอร์ คาร์บอน เอ็กซ์	SCX	174.0	174.0	สามัญ	100	100	Holding Company
50	บจ.ซูเปอร์ กรีน ไมนิ่ง	SGM	136.0	136.0	สามัญ	100	100	Holding Company
51	บจ.ซูเปอร์ เอิร์ธ เอนเนอร์ยี4	SEE4	120.0	120.0	สามัญ	100	100	Holding Company
52	บจ.ซูเปอร์ เอิร์ธ เอนเนอร์ยี5	SEE5	128.0	128.0	สามัญ	100	100	Holding Company
53	บจ.ซูเปอร์ เอิร์ธ เอนเนอร์ยี6	SEE6	182.0	182.0	สามัญ	49.0	100	โรงไฟฟ้าพลังงานขยะ ปริมลิตี
54	บจ.ซูเปอร์ เอิร์ธ เอนเนอร์ยี8	SEE8	1,000.0	1,000.0	สามัญ	100	100	โรงไฟฟ้าพลังงานขยะ
55	บจ.ซูเปอร์ เอิร์ธ เอนเนอร์ยี9	SEE9	1.0	1.0	สามัญ	100	100	Holding Company
56	บจ.กรีน เพาเวอร์ เอ็นเนอร์ยี	GPE	612.0	612.0	สามัญ	100	100	โรงไฟฟ้าพลังงานขยะ
57	บจ.ซูเปอร์ วินด์ เอนเนอร์ยี	SWE	5,000.0	5,000.0	สามัญ	100	100	Holding Company
58	บจ.ซูเปอร์ ไชลาร์ (ประเทศ ไทย)	SST	0.1	0.1	สามัญ	100	100	Holding Company
59	บจ.เมืองไทยน่าอยู่	MNY	670.0	670.0	สามัญ	92.5	92.5	Holding Company
60	บจ.หนองคายน่าอยู่	NKNY	1,000.0	1,000.0	สามัญ	67.0	67.0	โรงไฟฟ้าพลังงานขยะ
61	บจ.ไอคิว กู๊ด	IQGOOD	100.0	100.0	สามัญ	100	100	โรงไฟฟ้าพลังงาน แสงอาทิตย์
62	บจ.ไทย กรีน	THG	121.0	121.0	สามัญ	100	100	โรงไฟฟ้าพลังงาน แสงอาทิตย์
63	บจ.พีเคที กรีน	PKT	125.0	125.0	สามัญ	100	100	โรงไฟฟ้าพลังงาน แสงอาทิตย์
64	บจ.ซูเปอร์ ไชลาร์ ไฮบริด	SSH	500.0	500.0	สามัญ	100	100	โรงไฟฟ้าพลังงาน
ธุรกิจเทคโนโลยีสารสนเทศและธุรกิจน้ำ								
65	บมจ.โอเพ่น เทคโนโลยี	OPEN	40.0	40.0	สามัญ	76.2	76.2	เทคโนโลยีสารสนเทศ
66	บจ. ซูเปอร์ วอเตอร์	SW	100.0	100.0	สามัญ	100	100	ผลิตและจำหน่ายน้ำ
67	บจ. กิจการร่วมค้าไทยพานิช นาวา ก่อสร้าง และแหล่งน้ำไทย	TPC&L JV	50.0	50.0	สามัญ	89.9	89.9	ผลิตและจำหน่ายน้ำ
68	บจ.ซูเปอร์ วอเตอร์ พีทีเอส	SWPPS	1.0	1.0	สามัญ	90.0	90.0	ผลิตและจำหน่ายน้ำ
69	บจ.ซูเปอร์ สปีด คอนสตรัคชั่น	SPEED	100.0	100.0	สามัญ	100	100	ผลิตและจำหน่ายน้ำ
ธุรกิจพลังงานในต่างประเทศ								
70	Super Energy (HongKong) Co.,Ltd.	SE-HK	HKD 0.1	HKD 0.1	สามัญ	100	100	Holding Company

ลำดับ	บริษัท	อักษรย่อ บริษัท	ทุนจดทะเบียน (Million Bath/US/VN/ HK/SG/JP)	ทุนชำระแล้ว (Million Bath/US/VN /HK/SG/JP)	ชนิดของหุ้น	สัดส่วนการถือ หุ้น (ร้อยละ)	สิทธิการ ออกเสียง (ร้อยละ)	ประเภทธุรกิจ
71	Super Energy (East) Pte Ltd.	SE-EAST	SGD 0.2	SGD 0.2	สามัญ	100	100	Holding Company
72	SUPER ENERGY GROUP (HONGKONG) CO.,LTD	SEG-HK	HKD 0.1	HKD 0.1	สามัญ	100	100	Holding Company
73	SUPER ENERGY-GA JAPAN 1 GK	SE-J1	JPY 0.1	JPY 0.1	สามัญ	75.0	75.0	Holding Company
74	SUPER ENERGY-GA JAPAN 2 GK	SE-J2	JPY 0.1	JPY 0.1	สามัญ	100	100	Holding Company
75	SUPER SOLAR ENERGY (HONGKONG) 1	SSE- HK1	HKD 0.05	HKD 0.05	สามัญ	100	100	Holding Company
76	SUPER SOLAR ENERGY (HONGKONG) 2	SSE- HK2	HKD 0.05	HKD 0.05	สามัญ	100	100	Holding Company
77	SUPER SOLAR ENERGY (HONGKONG) 3	SSE- HK3	HKD 0.1	HKD 0.1	สามัญ	100	100	Holding Company
78	SUPER SOLAR ENERGY (HONGKONG) 4	SSE- HK4	HKD 0.1	HKD 0.1	สามัญ	100	100	Holding Company
79	SUPER WIND ENERGY (HONGKONG) CO.,LTD	SWE-HK	HKD 0.1	HKD 0.1	สามัญ	100	100	Holding Company
80	SUPER WIND ENERGY (HONGKONG) 1 CO.,LTD	SWE- HK1	VND 0.1	VND 0.1	สามัญ	100	100	Holding Company
81	SINENERGY NINH THUAN POWER CO., LIMITED	SIN	VND 62,943	VND 62,943	สามัญ	90.0	90.0	โรงไฟฟ้าพลังงาน แสงอาทิตย์
82	Nam Thuan Energy Investment Joint Stock Company	NT	VND 180,000	VND 180,000	สามัญ	100	100	โรงไฟฟ้าพลังงาน แสงอาทิตย์
83	Nam Viet Phan Lam Co.,Ltd	PL	VND 180,000	VND 180,000	สามัญ	100	100	โรงไฟฟ้าพลังงาน แสงอาทิตย์
84	Nam Binh Energy Investment Joint Stock CompanCO., LTD	NB	VND 200	VND 200	สามัญ	100	100	โรงไฟฟ้าพลังงาน แสงอาทิตย์
85	Everich Binh Thuan Energy Limited Liability Company	BA	VND 206,250	VND 206,250	สามัญ	100	100	โรงไฟฟ้าพลังงาน แสงอาทิตย์
86	Van Giao Solar Energy Plant Joint Stock Company	VG2	VND 15,000	VND 15,000	สามัญ	100	100	โรงไฟฟ้าพลังงาน แสงอาทิตย์
87	Van Giao Solar Power Plant Joint Stock Company	VG1	VND 15,000	VND 15,000	สามัญ	100	100	โรงไฟฟ้าพลังงาน แสงอาทิตย์
88	Thinh Long Phu Yen Solar Power Joint Stock Company	TLPY	VND 67,008	VND 67,008	สามัญ	100	100	โรงไฟฟ้าพลังงาน แสงอาทิตย์
89	Super Wind Energy Cong ly Soc Trang Joint Stock Company	ST	VND 17,025	VND 17,025	สามัญ	90.0	90.0	โรงไฟฟ้าพลังงานลมใน ประเทศเวียดนาม



ลำดับ	บริษัท	อักษรย่อ บริษัท	ทุนจดทะเบียน (Million Bath/US/VN/ HK/SG/JP)	ทุนชำระแล้ว (Million Bath/US/VN /HK/SG/JP)	ชนิดของหุ้น	สัดส่วนการถือ หุ้น (ร้อยละ)	สิทธิการ ออกเสียง (ร้อยละ)	ประเภทธุรกิจ
90	Super Wind Energy Cong ly Bac Lieu Joint Stock Company	BL	VND 2,300	VND 2,300	สามัญ	90.0	90.0	โรงไฟฟ้าพลังงานลมใน ประเทศเวียดนาม
91	SSE Vietnam 1 Joint Stock Co.,Ltd	SSEVN1	VND 63,000	VND 63,000	สามัญ	73.0	73.0	Holding Company
92	SSE LN2 Joint Stock Co.,Ltd	SSELN2	VND 50,000	VND 50,000	สามัญ	51.0	51.0	Holding Company
93	SSE BP 3 Joint Stock Co.,Ltd	SSEBP3	VND 50,000	VND 50,000	สามัญ	51.0	51.0	Holding Company
94	Loc Ninh Energy JSC	LN1	VND 90,000	VND 90,000	สามัญ	81.1	81.1	โรงไฟฟ้าพลังงาน แสงอาทิตย์
95	Loc Ninh 2 Energy JSC	LN2	VND 50,000	VND 50,000	สามัญ	51.0	51.0	โรงไฟฟ้าพลังงาน แสงอาทิตย์
96	Loc Ninh 3 Energy JSC	LN3	VND 50,000	VND 50,000	สามัญ	51.0	51.0	โรงไฟฟ้าพลังงาน แสงอาทิตย์
97	Super Energy (East)1 PTE Co.,LTD	SE(EAST)1	SGD 0.2	SGD 0.2	สามัญ	100	100	Holding Company
98	Solar NT Holding PTE Co.,LTD	SOLAR NT	USD 1.0	USD 1.0	สามัญ	90.0	90.0	Holding Company
99	HBRE Gia Lai JSC	GL	VND 50,000	VND 50,000	สามัญ	99.0	99.0	โรงไฟฟ้าพลังงานลม
100	HBRE Phu Yen JSC	PY	VND 50,000	VND 50,000	สามัญ	100	100	โรงไฟฟ้าพลังงานลม
101	Vietnam Wind Holding Pte.LTD	VWH	SGD 0.05	SGD 0.05	สามัญ	100	100	โรงไฟฟ้าพลังงานลม
102	Asia Energy Company Ltd.	ASIA	VND 1,900	VND 1,900	สามัญ	95.0	95.0	โรงไฟฟ้าพลังงานลมใน
103	An Cu Solar Power Investment JSC	ACS	VND 300	VND 300	สามัญ	100	100	Holding Company
104	Van Giao Solar Power Investment JSC	VGS	VND 4,200	VND 4,200	สามัญ	100	100	Holding Company

หมายเหตุ : ที่ประชุมคณะกรรมการของบริษัทครั้งที่ 7/2563 เมื่อวันที่ 16 พ.ย.2563 มีมติอนุมัติเข้าทำรายการจำหน่ายเงินลงทุนใน SWEC1 สัดส่วนร้อยละ 50.99 ของทุนจดทะเบียน ให้กับ Cong Ly Construction-Commerce-Tourism Company Limited (Cong Ly) บริษัทในประเทศเวียดนาม ทั้งนี้ได้จำหน่ายไปเมื่อวันที่ 28 ต.ค. 2564

1.3.2 การถือหุ้นในบริษัท บริษัทย่อย หรือบริษัทร่วมเกินกว่าร้อยละ 10 ของบุคคลที่อาจมีความขัดแย้งกัน

บริษัทประกอบธุรกิจให้บริการด้านการปฏิบัติการดูแลบำรุงรักษาโรงไฟฟ้าพลังงานทดแทน (Operation and Maintenance services) ให้แก่บริษัทต่างๆที่บริษัทถือหุ้นทั้งทางตรงและทางอ้อม รวมถึงปฏิบัติการดูแลบำรุงรักษาโรงไฟฟ้าพลังงานแสงอาทิตย์ทั้ง 19 โครงการ รวมกำลังการผลิต 118 เมกะวัตต์ ที่บริษัทได้มีมติจำหน่ายสิทธิในรายได้สุทธิเข้ากองทุนรวมโครงสร้างพื้นฐานโรงไฟฟ้าซูเปอร์ เอนเนอร์ยี (SUPEREIF) เมื่อวันที่ 14 สิงหาคม 2562

นอกจากนี้ บริษัทยังได้มีการเข้าถือหุ้นในบริษัทย่อยที่ประกอบธุรกิจผลิตและจำหน่ายกระแสไฟฟ้าจากพลังงานทดแทน เป็นธุรกิจหลัก และถือหุ้นในอีก 2 ธุรกิจ ได้แก่ ธุรกิจผลิตและจำหน่ายน้ำเพื่อการอุปโภคบริโภค และธุรกิจเทคโนโลยีสารสนเทศและการสื่อสาร

ปัจจุบัน บริษัทย่อยบางแห่งมีการถือหุ้นโดยบุคคลภายนอกที่เกินกว่าร้อยละ 10 อยู่เป็นส่วนน้อย ซึ่งบริษัทอยู่ระหว่างเจรจาเพื่อขอเข้าซื้อหุ้นเพิ่มเติมจากกลุ่มผู้ถือหุ้นเดิม โดยสาเหตุที่บริษัทไม่ได้เข้าไปถือหุ้น 100% ในตอนนั้น เนื่องจากติดเงื่อนไขการถือครองหุ้นโดยกลุ่มผู้ถือหุ้นเดิมไม่น้อยกว่าร้อยละ 51 เป็นเวลา 3 ปี ตามเงื่อนไขในสัญญาซื้อขายไฟฟ้า และอีกบางส่วนเป็นเรื่องเจตนาของของผู้ถือหุ้นเดิมที่ยังอยากถือครองหุ้นในส่วนนั้นไว้ อย่างไรก็ตาม กลุ่มผู้ถือหุ้นภายนอกดังกล่าวไม่ได้มีอำนาจหน้าที่หรือมีส่วนในการบริหารกิจการแต่อย่างใด ยกเว้น บริษัท อพอลโล่ โซลาร์ จำกัด ที่มีคุณวีระเดช เตชะไพบุลย์ ที่เป็นกรรมการและมีส่วนร่วมในการบริหารจัดการ

โดยกลุ่มบริษัทย่อยที่มีผู้ถือหุ้นท่านอื่นเกิน 10% มีรายละเอียดดังนี้

ลำดับ	บริษัท	สัดส่วนการถือหุ้น %
1	<u>บจ.อพอลโล่ โซลาร์</u>	
	- บจ.ซูเปอร์ โซลาร์ เอนเนอร์ยี	74.43
	- คุณวีระเดช เตชะไพบุลย์	5.11
2	<u>บจ.มีเดียมาร์ค</u>	
	- บจ.มิเลนเนี่ยม แอคท์	85.65
	- ผู้ถือหุ้นอื่น 2 ราย	14.35
3	<u>บจ.อามานูฟ</u>	
	- บจ.ซูเปอร์ โซลาร์ เอนเนอร์ยี	56.00
	- บจ.ซูเปอร์ เอนเนอร์ยี กรุ๊ป	น้อยกว่า 0.01
4	<u>บจ.ไอควอเตอร์ โซลาร์</u>	
	- บจ.ซูเปอร์ โซลาร์ เอนเนอร์ยี	49.00
	- บจ.สำนักงานที่ปรึกษากฎหมาย โลจายะ	น้อยกว่า 0.01
5	<u>นายจอมทรัพย์ โลจายะ</u>	น้อยกว่า 0.01
	- ผู้ถือหุ้นอื่น 3 ราย	51.00
	<u>บจ.ไอควอเตอร์</u>	
6	<u>บจ.ไอควอเตอร์</u>	
	- บจ.ซูเปอร์ โซลาร์ เอนเนอร์ยี	49.00
	- ผู้ถือหุ้นอื่น 2 ราย	51.00
7	<u>บจ.ไอควอเตอร์</u>	
	- บจ.ซูเปอร์ โซลาร์ เอนเนอร์ยี	49.00
	- ผู้ถือหุ้นอื่น 2 ราย	51.00
8	<u>บจ.ไอควอเตอร์</u>	
	- บจ.ซูเปอร์ โซลาร์ เอนเนอร์ยี	49.00
	- ผู้ถือหุ้นอื่น 3 ราย	51.00
9	<u>บจ.แอสต้า พาวเวอร์</u>	
	- บจ.ซูเปอร์ โซลาร์ เอนเนอร์ยี	49.00
	- ผู้ถือหุ้นอื่น 3 ราย	51.00
10	<u>บจ.ไอ ควอเตอร์</u>	
	- บจ.ซูเปอร์ โซลาร์ เอนเนอร์ยี	49.00
	- ผู้ถือหุ้นอื่น 2 ราย	51.00

หมายเหตุ: 1. ผู้ถือหุ้นท่านอื่นไม่ประสงค์ให้เปิดเผยรายชื่อ

2. สิทธิในการรับเงินปันผลอาจจะมากกว่าสิทธิในสัดส่วนการถือหุ้น ซึ่งได้กล่าวไว้ในตารางแสดงรายละเอียดบริษัทย่อยและบริษัทร่วมแล้ว

1.3.3 ความสัมพันธ์กับกลุ่มธุรกิจของผู้ถือหุ้นใหญ่

บริษัทหรือกลุ่มบริษัทในกลุ่มไม่ได้เป็นส่วนหนึ่งของกลุ่มธุรกิจของผู้ถือหุ้นใหญ่นอกเหนือจากที่ได้มีการเปิดเผยไว้ในรายงาน และไม่มีความสัมพันธ์ ฟังฟัง หรือแข่งขันกับธุรกิจอื่นในกลุ่มธุรกิจของผู้ถือหุ้นใหญ่นอกเหนือจากที่ได้มีการเปิดเผยไว้ อย่างมีนัยสำคัญ

1.3.4 รายชื่อผู้ถือหุ้น

(1) รายชื่อผู้ถือหุ้นใหญ่

บริษัทมีโครงสร้างการกระจายการถือหุ้นที่นำลงทุนรายใหญ่ นักลงทุนรายย่อย ที่เป็นนักลงทุนสถาบัน และบุคคลธรรมดาเพื่อเสริมสร้างสภาพคล่องในการซื้อขายหุ้นของบริษัท ซึ่งจะเป็นประโยชน์ต่อผู้ถือหุ้น โดย ณ วันปิดสมุดทะเบียนพักการโอนหุ้นวันที่ 31 มกราคม 2565 บริษัทมีสัดส่วนการกระจายหุ้นแยกตามประเภทนักลงทุนได้ ดังนี้

ประเภทนักลงทุน	จำนวนหุ้น	สัดส่วน %
ผู้ถือหุ้นรายใหญ่ (ถือหุ้นเกินร้อยละ 0.05 ของจำนวนหุ้นทั้งหมด)		
- นักลงทุนสถาบัน และนิติบุคคล	7,238,901,433	26.47
- บุคคลธรรมดา	8,447,004,439	30.88
รวมผู้ถือหุ้นรายใหญ่	15,685,905,872	57.35
ผู้ถือหุ้นรายย่อย		
- นักลงทุนสถาบัน และนิติบุคคล	945,941,643	3.46
- บุคคลธรรมดา	10,717,601,166	39.19
รวมผู้ถือหุ้นรายย่อย	11,663,542,809	42.65
รวมจำนวนหุ้นทั้งหมด	27,349,473,107	100.00

ทั้งนี้ รายชื่อผู้ถือหุ้นที่ถือหุ้นสูงสุด¹ 10 รายแรก ตามบัญชีรายชื่อผู้ถือหุ้นข้างต้น มีดังต่อไปนี้

ลำดับ	รายชื่อผู้ถือหุ้น	จำนวนหุ้น	ร้อยละ
1	กลุ่มจอมทรัพย์ ใจจาเยะ		
	นายจอมทรัพย์ ใจจาเยะ	4,693,428,623	17.16
	บจ. แอ็ดวานซ์ แอสเซท แมนเนจ เมนท์ เซอร์วิส ²	354,023,754	1.29
	รวม	5,047,452,377	18.46
2	กลุ่มสุวินทวงศ์ ³		
	บจ.สุวินทวงศ์ โกลด์ แอสเซท จำกัด	4,991,994,736	18.25
	ม.ร.ว.ศศิจุฑาภา วรวรรณ	55,000,010	0.20
	รวม	5,046,994,746	18.45
3	บจ. ไทยเอ็นวีดีอาร์	982,251,919	3.59
4	นายกุลทีป พิษิตสิงห์	785,000,000	2.87
5	SOUTH EAST ASIA UK (TYPE C) NOMINEES LIMITED	387,872,500	1.42
6	นายณัฐชาติ คำศิริตระกูล	333,333,333	1.22
7	นายกองเอกสุวิทย์ พิพัฒน์วิไลกุล	310,000,000	1.13
8	นายสมชาย หงส์รัตนวิจิตร	306,300,000	1.12
	N.C.B.TRUST LIMITED-NORGES	284,455,045	1.04
9	BANK 1		
10	นายวีระพัฒน์ พูนศักดิ์อุดมสิน	280,797,600	1.03
11	ผู้ถือหุ้นรายอื่นๆ	13,585,015,587	49.67
	รวม	27,349,473,107	100

หมายเหตุ

1. การเปิดเผยข้อมูลข้างต้น ตามที่ปรากฏในเอกสารฉบับนี้ เพื่อให้สะท้อนถึงความสัมพันธ์ทางครอบครัวของกลุ่มผู้ถือหุ้น โดยไม่จัดเป็นการเปิดเผยข้อมูลของกลุ่มผู้ถือหุ้นที่เกี่ยวข้องกันตามมาตรา 258 แต่อย่างใด

2. บริษัท แอ็ดวานซ์ แอสเซท แมนเนจเม้นท์ จำกัด ถือหุ้นโดยบริษัท สำนักงานที่ปรึกษาการบัญชีไทยแลนด์ จำกัด ในสัดส่วนร้อยละ 99.99 ซึ่งบริษัท สำนักงานที่ปรึกษาการบัญชีไทยแลนด์ จำกัด ถือหุ้นโดยบริษัท สำนักงานที่ปรึกษาการบัญชีใจจาเยะ จำกัด และนายจอมทรัพย์ ใจจาเยะ ในสัดส่วนร้อยละ 99.99 ซึ่งบริษัท สำนักงานที่ปรึกษาการบัญชีใจจาเยะ จำกัด ถือหุ้นโดยนายจอมทรัพย์ ใจจาเยะ ในสัดส่วนร้อยละ 99.99

3. บริษัท สุวินทวงศ์ โกลด์ แอสเซท จำกัด ถือหุ้นร้อยละ 99.99 โดย บริษัท นิว ฮาร์เบอร์วิสิล จำกัด ซึ่งมี ม.ร.ว.ศศิจุฑาภา วรวรรณ เป็นผู้ถือหุ้นรายใหญ่ในสัดส่วนร้อยละ 99 ของจำนวนหุ้นที่ออกและชำระแล้วทั้งหมดของบริษัท นิว ฮาร์เบอร์วิสิล จำกัด ทั้งนี้ ม.ร.ว.ศศิจุฑาภา วรวรรณ เป็นคุณแม่ของนายจอมทรัพย์ ใจจาเยะ

(2) ผู้ถือหุ้นของบริษัทย่อยที่สำคัญ

บริษัท ซุปเปอร์ เอนเนอร์ยี คอร์ปอเรชั่น จำกัด (มหาชน) มีการถือหุ้นในบริษัทย่อยตามประเภทธุรกิจที่ดำเนินงาน ได้แก่ ธุรกิจผลิตและจำหน่ายกระแสไฟฟ้าจากพลังงานแสงอาทิตย์และพลังงานลม ดำเนินงานผ่านบริษัท ซุปเปอร์ เอนเนอร์ยี กรุ๊ป จำกัด ธุรกิจผลิตและจำหน่ายกระแสไฟฟ้าจากพลังงานขยะ ดำเนินงานผ่านบริษัท ซุปเปอร์ เอิร์ธ เอนเนอร์ยี จำกัด ธุรกิจผลิตและจำหน่ายน้ำอุปโภคบริโภค ดำเนินงานผ่านบริษัท ซุปเปอร์ วอเตอร์ จำกัด และธุรกิจเทคโนโลยีสารสนเทศและการสื่อสาร ดำเนินงานผ่านบริษัท โอเพน เทคโนโลยี จำกัด (มหาชน) โดยมีโครงสร้างการถือหุ้นในบริษัทย่อยข้างต้น ดังนี้

ลำดับ	บริษัท รายชื่อผู้ถือหุ้น	SEG		SEE		SW		OPEN	
		จำนวนหุ้น (หุ้น)	สัดส่วน (ร้อยละ)	จำนวนหุ้น (หุ้น)	สัดส่วน (ร้อยละ)	จำนวนหุ้น (หุ้น)	สัดส่วน (ร้อยละ)	จำนวนหุ้น (หุ้น)	สัดส่วน (ร้อยละ)
1	บมจ. ซุปเปอร์ เอนเนอร์ยีฯ	99,999,997	100	19,999,998	100	49,999,998	100	30,499,994	76.25
2	นายจอมทรัพย์ โฉมฉายะ	1	น้อยกว่า0.01	1	น้อยกว่า0.01	1	น้อยกว่า0.01		
3	นางสาววรินทรทิพย์ ชัยสังฆะ	1	น้อยกว่า0.01					1	น้อยกว่า0.01
4	นายทัศนัย สุทัศน์ ณ อยุธยา	1	น้อยกว่า0.01						
5	บจ.สนง.ที่ปรึกษากฎหมายโฉมฉายะ					1	น้อยกว่า0.01		
6	นางสาวชุติมา เหล่าจินดา							9,500,000	23.75
7	บริษัท ไอ.ที. อี-คอมเมิร์ซ จำกัด							1	น้อยกว่า0.01
8	นางสาวกรกมล หลวงวิวิธ							1	น้อยกว่า0.01
9	นางสาวอภิสรာ สะอาด							1	น้อยกว่า0.01
10	นางสาวเขมจิรา สุธนผาติกุล							1	น้อยกว่า0.01
11	นางพิศมัย บกแก้ว							1	น้อยกว่า0.01
12	นางสาววนิดา มัชฌิมานนท์			1	น้อยกว่า0.01				
	รวม	100,000,000	100	10,000,000	100	50,000,000	100	40,000,000	100

ทั้งนี้ ธุรกิจผลิตและจำหน่ายกระแสไฟฟ้าจากพลังงานทดแทน ประกอบด้วย 2 กลุ่มธุรกิจหลัก ได้แก่ ธุรกิจการลงทุนและพัฒนาโรงไฟฟ้าพลังงานแสงอาทิตย์ (Solar Energy) ดำเนินการภายใต้ บริษัท ซุปเปอร์ โซลาร์ เอนเนอร์ยี จำกัด (“SSE ธุรกิจการลงทุนและพัฒนาโรงไฟฟ้าพลังงานลม (Wind Energy) ดำเนินการภายใต้บริษัท ซุปเปอร์ วินด์ เอนเนอร์ยี จำกัด (“SWE”) โดยมีโครงสร้างการถือหุ้นในบริษัทย่อยข้างต้น ดังนี้

ลำดับ	บริษัท รายชื่อผู้ถือหุ้น	SSE		SWE	
		จำนวนหุ้น (หุ้น)	สัดส่วนการถือหุ้น (ร้อยละ)	จำนวนหุ้น (หุ้น)	สัดส่วนการถือหุ้น (ร้อยละ)
1	บมจ. ซุปเปอร์ เอนเนอร์ยี กรุ๊ป	99,999,998	100	499,999,998	100
2	นายจอมทรัพย์ โฉมฉายะ	1	น้อยกว่า0.01	1	น้อยกว่า0.01
3	บจ.สนง.ที่ปรึกษากฎหมายโฉมฉายะ	1	น้อยกว่า0.01	1	น้อยกว่า0.01
4	นางสาววนิดา มัชฌิมานนท์				
5	นางสาววิสนา อัครโสภณ				
	รวม	100,000,000	100	500,000,000	100

1.4 จำนวนทุนจดทะเบียนและทุนชำระแล้ว

บริษัทมีทุนจดทะเบียน 3,281.94 ล้านบาท เป็นทุนจดทะเบียนที่เรียกชำระแล้ว 2,734.95 ล้านบาท โดยแบ่งเป็นหุ้นสามัญมูลค่าหุ้นละ 0.10 บาท (สิบสตางค์) ทั้งนี้ การโอนหุ้นบริษัทสามารถกระทำการโอนได้โดยไม่มีข้อจำกัด เว้นแต่การโอนหุ้นนั้นเป็นการโอนหุ้นให้บุคคลไม่มีสัญชาติไทยถือหุ้นเกินกว่าร้อยละ 49 ของจำนวนหุ้นที่จำหน่ายได้แล้วทั้งหมด

1.5 การออกหลักทรัพย์อื่น

บริษัทได้มีการออกและเสนอขายหุ้นกู้มาอย่างต่อเนื่องนับตั้งแต่ปี 2560 โดยการออกหุ้นกู้แต่ละครั้งมีวงเงินเสนอขายเฉลี่ยประมาณ 1,000 ถึง 1,500 ล้านบาท เพื่อใช้เป็นทุนหมุนเวียนในบริษัท ซึ่งเป็นไปเพื่อประโยชน์ทางการค้าปกติของบริษัท นอกจากนี้ยังเป็นการเพิ่มโอกาสในการระดมทุนที่หลากหลายและมีประสิทธิภาพได้ในอนาคต โดย ณ วันที่ 31 มกราคม 2565 บริษัทมีจำนวนหุ้นกู้ที่ยังไม่ถึงกำหนดชำระ รวมเป็นจำนวน 5 รุ่น ดังนี้

ลำดับ	รุ่นที่	วันที่ เสนอขาย	วันที่ ครบกำหนด	อัตรา ดอกเบี้ย / ปี	จำนวน (ลบ.)
1	1-2563	21 ก.พ. 2563	21 ก.พ. 2565	5.2%	1,000.0
2	2-2563	30 มิ.ย. 2563	30 มิ.ย. 2565	5.5%	1,500.0
3	3-2563	18 พ.ย. 2563	18 พ.ย. 2566	5.5%	1,179.0
4	1-2564	20 เม.ย. 2564	20 เม.ย. 2567	5.0%	1,500.0
5	2-2564	18 ต.ค. 2564	18 ต.ค. 2567	4.9%	1,500.0
รวม					6,679.0

ทั้งนี้ หุ้นกู้บริษัทมีอายุเฉลี่ย 2-3 ปี โดยเมื่อครบกำหนดชำระ บริษัทจะใช้กระแสเงินสดจากการดำเนินงาน และ/หรือการออกและเสนอขายหุ้นกู้รุ่นใหม่มาชำระคืนหุ้นกู้ที่ครบกำหนดต่อไป

1.6 นโยบายการจ่ายเงินปันผล

บริษัทและบริษัทย่อยมีนโยบายการจ่ายเงินปันผลให้แก่ผู้ถือหุ้นไม่ต่ำกว่าร้อยละ 50 ของกำไรสุทธิของงบการเงินเฉพาะกิจการในแต่ละงวดบัญชี หลังจากหักทุนสำรองต่างๆทุกประเภทตามที่ได้กำหนดไว้ในข้อบังคับของบริษัท และตามกฎหมาย และภายหลังการตั้งสำรองร้อยละ 5 ของกำไรสุทธิจนจำนวนเงินที่ตั้งสำรองมีมูลค่าเท่ากับร้อยละ 10 ของทุนจดทะเบียนของบริษัท หากไม่มีเหตุจำเป็นอื่นใด และการจ่ายเงินปันผลนั้นจะต้องไม่มีผลกระทบต่อการทำงานปกติของบริษัทและบริษัทย่อยอย่างมีนัยสำคัญตามที่คณะกรรมการของบริษัทและบริษัทย่อยพิจารณาเห็นสมควรหรือเหมาะสม และการดำเนินการดังกล่าวจะต้องก่อให้เกิดประโยชน์สูงสุดต่อผู้ถือหุ้น โดยมติคณะกรรมการบริษัทและบริษัทย่อยที่พิจารณาเรื่องดังกล่าวนั้นต้องนำเสนอเพื่อขออนุมัติจากที่ประชุมผู้ถือหุ้นของบริษัทและบริษัทย่อยด้วย เว้นแต่เป็นการจ่ายเงินปันผลระหว่างกาลซึ่งคณะกรรมการบริษัท มีอำนาจอนุมัติให้จ่ายเงินปันผลระหว่างกาลได้ แล้วให้รายงานให้ที่ประชุมผู้ถือหุ้นทราบในการประชุมคราวต่อไป

อย่างไรก็ดี การจ่ายเงินปันผลจะขึ้นอยู่กับแผนการลงทุน ความจำเป็น และกระแสเงินสดในขณะนั้น โดยคำนึงถึงผลประโยชน์สูงสุดที่ผู้ถือหุ้นจะได้รับและเป็นไปตามนโยบายของบริษัท ทั้งนี้ บริษัทมีประวัติการจ่ายเงินปันผลที่ผ่านมา ดังนี้

งบเฉพาะกิจการ	ปี 2561	ปี 2562	ปี 2563
กำไรสุทธิ (ล้านบาท)	48.28	355.46	55.98
จำนวนหุ้น (ล้านหุ้น)	27,349.47	27,349.47	27,349.47
อัตราการจ่ายเงินปันผล (บาท/หุ้น)	-	0.011	0.006
อัตราการจ่ายเงินปัน ผลต่อกำไรสุทธิ	-	85%	293%
วันที่จ่ายปันผล	-	12 ธ.ค. 2562	11 พ.ค. 2564

หมายเหตุ ในปี 2563 เป็นการจ่ายเงินปันผลระหว่างกาลจากกำไรสะสมให้แก่ผู้ถือหุ้น

2. การบริหารจัดการความเสี่ยง

2.1 นโยบายและแผนงานการบริหารความเสี่ยง

SUPER ได้ตระหนักและให้ความสำคัญในการบริหารจัดการความเสี่ยง เพื่อให้การดำเนินธุรกิจเป็นไปตามเป้าหมายอย่างมีประสิทธิภาพและมีเสถียรภาพ โดยถือว่าการบริหารความเสี่ยงเป็นองค์ประกอบหนึ่งที่สำคัญของทุกกระบวนการดำเนินงาน บริษัทจึงต้องมีแผนในการบริหารความเสี่ยง และมีการตรวจสอบอย่างต่อเนื่อง ตลอดจนแนวทางการป้องกันความเสี่ยงเสียต่างๆ ที่อาจเกิดขึ้นทั้งในปัจจุบันและอนาคต

บริษัทจึงมุ่งมั่นที่จะดำเนินงานด้านการบริหารจัดการความเสี่ยงให้ครอบคลุมทั่วทั้งองค์กร โดยคำนึงถึงประสิทธิภาพและประสิทธิผล และสอดคล้องกับหลักการกำกับดูแลกิจการที่ดี ซึ่งบริษัทได้กำหนดกรอบนโยบายในการบริหารความเสี่ยงดังนี้

1. บริษัทมุ่งเน้นการบริหารความเสี่ยงที่มีผลกระทบต่อการทำงาน , แผนธุรกิจ , กลยุทธ์ รวมทั้งชื่อเสียงและภาพลักษณ์ของบริษัท
2. บริษัทและส่วนงานจะต้องติดตามและทบทวนเหตุการณ์ความเสี่ยงให้สอดคล้องกับสภาพแวดล้อมทั้งภายในและภายนอกที่มีการเปลี่ยนแปลงอย่างสม่ำเสมอ
3. บริษัทส่งเสริมให้พนักงานทุกคนมีหน้าที่รับผิดชอบในการระบุเหตุการณ์ เหตุปัจจัยต่างๆ และประเมินความเสี่ยงจากการทำงาน รวมถึงมีส่วนร่วมในการออกแบบและพัฒนากระบวนการบริหารความเสี่ยงขององค์กร

2.2 ความเสี่ยงต่อการดำเนินธุรกิจของบริษัท

- ความเสี่ยงจากการเป็นบริษัทที่ประกอบธุรกิจโดยการถือหุ้นในบริษัทอื่น (Holding Company)

บริษัทประกอบธุรกิจโดยการถือหุ้นในบริษัทย่อย และ/หรือบริษัทร่วม (Holding Company) ดังนั้น แหล่งที่มาของเงินที่ใช้ชำระคืนหนี้จึงไม่ได้มาจากธุรกิจของตนเองแต่ขึ้นกับความสามารถในการประกอบธุรกิจของบริษัทย่อยและบริษัทร่วมเป็นหลัก และในกรณีที่กลุ่มบริษัทประสบปัญหาทางการเงินและถูกบังคับให้ชำระหนี้ เงินที่ได้จากธุรกิจของบริษัทย่อยหรือทรัพย์สินที่ใช้ดำเนินโครงการต่างๆ จะถูกนำไปจ่ายชำระคืนแก่เจ้าหนี้ที่มีประกันที่ปล่อยสินเชื่อให้แก่โครงการของบริษัทย่อยต่างๆ ก่อนที่จะสามารถนำมาจ่ายชำระคืนหนี้ให้แก่เจ้าหนี้ของบริษัท อันรวมถึงผู้ถือหุ้นผู้ใด อย่างไรก็ตาม ถึงแม้รายได้หลักของกลุ่มบริษัทจะมาจากรายได้จากโครงการโรงไฟฟ้าพลังงานทดแทนต่างๆ แต่ตัวบริษัทเองก็มีรายได้เป็นของตนเอง โดยมีรายได้จากธุรกิจให้บริการด้านการปฏิบัติการดูแลบำรุงรักษาโรงไฟฟ้าพลังงานทดแทน ซึ่งที่ผ่านมาบริษัทมีกระแสเงินสดเพียงพอสำหรับการดำเนินธุรกิจมาโดยตลอด โดยสามารถดำเนินการจ่ายชำระคืนหนี้แก่เจ้าหนี้ต่างๆ อันรวมถึงเจ้าหนี้สถาบันการเงินและหนี้ผู้ถือหุ้นได้ตามกำหนด ทั้งนี้ ในการเข้าลงทุนโดยส่วนใหญ่ บริษัทมีนโยบายที่จะเป็นผู้ถือหุ้นใหญ่และ/หรือเป็นผู้มีอำนาจควบคุมในบริษัทที่เข้าไปลงทุน เพื่อให้บริษัทสามารถควบคุมการดำเนินงานได้อย่างเหมาะสม ซึ่งบริษัทจะใช้ความพยายามอย่างดีที่สุดให้บริษัทย่อยที่ดำเนินการเชิงพาณิชย์แล้วทำการจ่ายเงินปันผลประจำปีในอัตราไม่น้อยกว่าร้อยละ 50 ของกำไรสุทธิภายหลังจากหักภาษีเงินได้นิติบุคคลและสำรองตามกฎหมายแล้ว ทั้งนี้ การจ่ายเงินปันผลในแต่ละคราวจะต้องไม่ขัดต่อเงื่อนไขใดๆ ที่บริษัทย่อยมีอยู่กับสถาบันการเงิน และขึ้นอยู่กับพิจารณาของคณะกรรมการบริษัท

2.3 ความเสี่ยงของธุรกิจผลิตและจำหน่ายไฟฟ้าจากพลังงานทดแทน

- ความเสี่ยงจากการเสื่อมสภาพของเครื่องจักรและอุปกรณ์

เนื่องจากโครงการส่วนใหญ่ของบริษัท ได้แก่ โรงไฟฟ้าพลังงานแสงอาทิตย์ ซึ่งมีการใช้ปริมาณ แผงพลังงานแสงอาทิตย์ ("Solar Cell") จำนวนมาก หนึ่งในปัจจัยที่มีผลต่อปริมาณไฟฟ้าคือการเสื่อมสภาพของแผงพลังงานแสงอาทิตย์ ซึ่งหากแผงพลังงานแสงอาทิตย์มีการเสื่อมสภาพเร็วกว่าปกติ อาจส่งผลกระทบต่อปริมาณไฟฟ้าที่ผลิตได้ โดยอาจทำให้ผลิตไฟฟ้าได้น้อยลง และจะส่งผลกระทบต่อให้มีรายได้ลดลงจากที่ประมาณการไว้ อย่างไรก็ตาม โครงการโซลาร์ฟาร์มของบริษัทที่เปิดดำเนินการเชิงพาณิชย์แล้วทุกโครงการ บริษัทได้รับการรับประกันการเสื่อมสภาพของแผงพลังงานแสงอาทิตย์จากผู้ผลิตเป็นระยะเวลา 25 ปี นอกจากนี้ บริษัทยังได้ทำประกันภัยความเสี่ยงทุกชนิด (All risks) เพิ่มเติม หากเกิดกรณีเสียหายขึ้น บริษัทสามารถเรียกร้องความคุ้มครองได้ทันที



นอกจากนี้ โรงไฟฟ้าพลังงานแสงอาทิตย์ ประกอบไปด้วยเครื่องจักรและอุปกรณ์อื่นๆ อาทิเช่น Inverter Combiner Box และหม้อแปลงไฟฟ้า มาต่อเข้าเป็นระบบเพื่อผลิตกระแสไฟฟ้า และจัดจำหน่ายให้แก่หน่วยงานการไฟฟ้า โดยมาตรฐานของอุปกรณ์ดังกล่าวจะมีอายุการใช้งานที่ยาวนาน และมีการรับประกันจากทางผู้ผลิตโดยตรง อย่างไรก็ตาม หากอุปกรณ์ใดมีการเสื่อมสภาพเร็วกว่าที่ระบุไว้ หรือเกิดจากการดำเนินงาน

ย่อมมีผลกระทบต่อกระบวนการการผลิตไฟฟ้า และเป็นความเสี่ยงที่ทางบริษัทจะต้องรีบดำเนินการแก้ไข นอกเหนือจากการเลือกใช้เครื่องจักรและอุปกรณ์ที่มีคุณภาพและเป็นที่ยอมรับแล้ว การติดตามดูแลบำรุงรักษาเครื่องจักรและอุปกรณ์ที่เกี่ยวข้องทุกตัวก็มีความจำเป็นและสำคัญต่อการดำเนินงาน ทั้งนี้ ก็เพื่อให้เครื่องจักรและอุปกรณ์ดังกล่าวสามารถดำเนินการได้อย่างเต็มประสิทธิภาพต่อไป

ในส่วนโครงการโรงไฟฟ้าพลังงานความร้อนจากขยะอุตสาหกรรม เป็นโครงการที่มีขั้นตอนการผลิตที่ซับซ้อนกว่าโรงไฟฟ้าพลังงานแสงอาทิตย์ และมีการเปิดดำเนินการ 24 ชั่วโมง ทำให้บริษัทมีความจำเป็นต้องบำรุงรักษาเครื่องจักรอุปกรณ์อย่างสม่ำเสมอ เพื่อไม่ให้เกิดเหตุการณ์ความชำรุดเสียหายหรือขัดข้องของเครื่องจักรอุปกรณ์ การเสื่อมสภาพเร็วกว่าที่ควรจะเป็น เป็นต้น อย่างไรก็ตาม ที่ผ่านมามีบริษัทได้ลงทุนในเครื่องจักรอุปกรณ์ที่ได้มาตรฐานและได้รับการรับประกันจากผู้ผลิต รวมถึงการจัดให้มีช่วงหยุดการผลิตเพื่อการดูแลบำรุงรักษาเครื่องจักรอุปกรณ์หลัก การทำประกันภัย เป็นต้น

- ความเสี่ยงจากการเปลี่ยนแปลงด้านสภาพภูมิอากาศ

เนื่องจากบริษัทลงทุนและพัฒนาโรงไฟฟ้าพลังงานทดแทน ได้แก่ โรงไฟฟ้าพลังงานแสงอาทิตย์ โรงไฟฟ้าพลังงานความร้อนจากขยะ และโรงไฟฟ้าพลังงานลมที่กำลังพัฒนาอยู่ในประเทศเวียดนาม ซึ่งโครงการดังกล่าวอาจได้รับผลกระทบจากการเปลี่ยนแปลงหรือความผันผวนของสภาพภูมิอากาศ เช่น ความเข้มของแสงอาทิตย์ การเกิดภัยพิบัติต่างๆ ซึ่งการลงทุนส่วนใหญ่ของบริษัทคือโครงการโรงไฟฟ้าพลังงานแสงอาทิตย์ในประเทศ ดังนั้น การดำเนินโครงการโรงไฟฟ้าพลังงานแสงอาทิตย์ จึงต้องพึ่งพิงแสงอาทิตย์เป็นอย่างมาก หากแสงอาทิตย์มีความเข้มแสงน้อยกว่าปกติ หรือในบางปีประเทศไทยมีเมฆปกคลุมเป็นจำนวนมาก อาจส่งผลให้โซลาร์ฟาร์ม

ของบริษัทไม่สามารถผลิตไฟฟ้าได้เต็มที่ และอาจส่งผลถึงรายได้จากการขายไฟฟ้าของบริษัท



อย่างไรก็ดี เนื่องจากประเทศไทยมีที่ตั้งอยู่ใกล้กับเส้นศูนย์สูตร จึงทำให้มีความเข้มของแสงสูง นอกจากนี้ บริษัทได้ทำการศึกษาความเข้มของแสงในแต่ละพื้นที่โดยใช้ข้อมูลความเข้มของแสงย้อนหลัง 10 ปี ขององค์การบริหารการบินและอวกาศแห่งชาติ หรือองค์การนาซา (NASA) และปัจจัยแนวโน้มของการเกิดเหตุการณ์ต่างๆ อย่างละเอียด เช่น การศึกษาข้อมูลสถิติในอดีต และแนวโน้มในอนาคตเกี่ยวกับความเข้มของแสงอาทิตย์ในพื้นที่ที่ดำเนินโครงการโรงไฟฟ้าพลังงานแสงอาทิตย์ เพื่อให้แน่ใจว่าบริเวณที่สร้างโซลาร์ฟาร์มของบริษัทมีความเข้มแสงอยู่ในระดับสูง รวมถึงการศึกษาและเลือกพื้นที่จัดโครงการเพื่อพัฒนาโครงการโรงไฟฟ้าโดยศึกษาจากสถิติการเกิดน้ำท่วม รวมถึงการออกแบบการวางรากฐานของแผงพลังงานแสงอาทิตย์ให้มีความทนทานตามมาตรฐานวิศวกรรมสามารถทนแรงลมได้ไม่ต่ำกว่า 80 กิโลเมตรต่อชั่วโมง และได้มีการเชื่อมระบบสายดินที่เป็นอิสระออกจากกันระหว่างแผงพลังงานแสงอาทิตย์ ซึ่งจะช่วยลดความเสี่ยงที่อาจเกิดจากฟ้าผ่าได้ นอกจากนี้บริษัทยังได้ทำประกันความเสี่ยงทุกชนิด (All risks) ให้กับโซลาร์ฟาร์มและโครงการพลังงานลมทุกโครงการอีกด้วย

● ความเสี่ยงด้านอุทกภัย

จากสภาพภูมิอากาศที่มีการเปลี่ยนแปลงในระยะหลังในช่วง 2 – 3 ปีที่ผ่านมา ส่งผลให้ประเทศไทยมีปริมาณฝนที่ตกลงมาในหลายพื้นที่เป็นปริมาณมากและต่อเนื่องเป็นเวลานาน

จึงมีความเป็นไปได้ที่บางโครงการอาจเผชิญภาวะน้ำท่วมในกรณีที่เกิดฝนตกหนักในพื้นที่จนทำให้ไม่สามารถผลิตไฟฟ้าได้หรือเกิดความเสียหายต่อทรัพย์สิน ดังเช่นในกรณีของโครงการโรงไฟฟ้าพลังงานแสงอาทิตย์ในจังหวัดสระแก้ว ซึ่งมีกำลังการผลิต 36 เมกะวัตต์ คิดเป็นสัดส่วนประมาณร้อยละ 2.5 ของกำลังการผลิตรวมของบริษัท ทำให้บริษัทต้องมีการตั้งค่าเผื่อการด้อยค่าของสินทรัพย์จากเหตุการณ์ดังกล่าวขึ้น อย่างไรก็ตาม บริษัทได้มีการทำประกันภัยตามมาตรฐานในอุตสาหกรรมอันรวมถึงการประกันภัยทรัพย์สินประเภทความเสี่ยงภัยทุกชนิด (All Risks) ไว้ในทุกโครงการแล้ว ซึ่งรวมถึงโครงการดังกล่าวด้วย โดยปัจจุบันบริษัทได้รับเงินชดเชยจากบริษัทประกันภัยสำหรับกรณีดังกล่าวเรียบร้อยแล้ว นอกจากนี้ บริษัทยังได้ดำเนินการอื่นๆ เพิ่มเติมเพื่อบรรเทาความเสี่ยงในกรณีดังกล่าว อาทิ การเสริมแนวคันดินและขุดบ่อระบายน้ำไว้ในโครงการ เป็นต้น อีกทั้งการกระจายตัวของทำเลที่ตั้งของโครงการโรงไฟฟ้าของบริษัทไปในภูมิภาคต่างๆ ทั่วประเทศ มิได้กระจุกตัวอยู่ในบริเวณใดบริเวณหนึ่งยังช่วยลดความเสี่ยงจากอุทกภัยได้อีกทางหนึ่งด้วย

● ความเสี่ยงจากความผันผวนของอัตราแลกเปลี่ยนเงินตราต่างประเทศ

ในการก่อสร้างโซลาร์ฟาร์มนั้น งบประมาณการลงทุนประมาณร้อยละ 60 ของโครงการ จะใช้ในการจัดซื้อแผงพลังงานแสงอาทิตย์และเครื่องแปลงกระแสไฟฟ้า (Inverter) ซึ่งได้มีการนำเข้าแผงพลังงานแสงอาทิตย์และ Inverter จากต่างประเทศ โดยจะต้องชำระค่าแผงพลังงานแสงอาทิตย์และ Inverter เป็นสกุลเงินตราต่างประเทศ อีกทั้งในปัจจุบันบริษัทเริ่มมีรายได้จากโครงการโรงไฟฟ้าในต่างประเทศ โดยเริ่มมีรายรับในรูปสกุลเงินดอลลาร์สหรัฐจากโครงการโรงไฟฟ้าพลังงานแสงอาทิตย์ที่เริ่มดำเนินการเชิงพาณิชย์แล้วในประเทศเวียดนาม ทำให้บริษัทเปิดรับความเสี่ยงในประเทศเวียดนามเพิ่มขึ้น (Country Risk) รวมถึงบริษัทอาจได้รับความเสี่ยงจากความผันผวนของอัตราแลกเปลี่ยนจากการรับรู้รายได้ของ

โครงการในต่างประเทศ หรือเมื่อถึงกำหนดชำระค่าแผงพลังงานแสงอาทิตย์และ Inverter ซึ่งอาจทำให้ค่าใช้จ่ายในการลงทุนโซลาร์ฟาร์มต่างไปจากงบประมาณที่ตั้งไว้ได้



อย่างไรก็ดี ในการพัฒนาโรงไฟฟ้าพลังงานแสงอาทิตย์ บริษัทมีนโยบายที่จะพิจารณาอัตราค่าเงินและดำเนินการป้องกันความเสี่ยงด้วยการใช้สัญญาซื้อขายเงินตราต่างประเทศล่วงหน้า (FX Forward) และสิทธิในการซื้อขายเงินตราต่างประเทศ (FX Option) เพื่อป้องกันความเสี่ยงจากความผันผวนของอัตราแลกเปลี่ยนเงินตราต่างประเทศตามความจำเป็น นอกจากนี้ รายได้ของโครงการในต่างประเทศยังสามารถนำไปใช้เป็นเครื่องมือป้องกันความเสี่ยงทางธรรมชาติ (Natural Hedge) โดยนำไปใช้ชำระค่าเครื่องจักรและอุปกรณ์ และหรือเงินกู้ยืมโครงการที่จะต้องชำระเป็นสกุลเงินต่างประเทศได้อีกด้วย ซึ่งบริษัทคาดว่าจะมีรายได้ที่เป็นสกุลเงินดอลลาร์สหรัฐประมาณ 110 ล้านดอลลาร์สหรัฐต่อปีจากโครงการโรงไฟฟ้าพลังงานแสงอาทิตย์และพลังงานลมที่เริ่มดำเนินการเชิงพาณิชย์แล้วในประเทศเวียดนาม ในขณะที่เงินกู้ยืมภายใต้สกุลเงินดอลลาร์สหรัฐในเดือนพฤศจิกายน 2564 ของโครงการโรงไฟฟ้าพลังงานแสงอาทิตย์และโรงไฟฟ้าพลังงานลมในประเทศเวียดนามที่เริ่มดำเนินการเชิงพาณิชย์แล้วมีจำนวนประมาณ 490 ล้านดอลลาร์สหรัฐ

- **ความเสี่ยงจากอัตราดอกเบี้ย**

แหล่งเงินทุนทางเลือกหนึ่งที่บริษัทใช้ลงทุนในธุรกิจโรงไฟฟ้าพลังงานทดแทน คือ แหล่งเงินทุนจากสถาบันการเงิน ซึ่งบริษัทได้ใช้ความระมัดระวังในการบริหารจัดการด้านเงินทุนให้มีความเหมาะสม เนื่องจากบริษัทมีวงเงินสินเชื่อจากสถาบัน

การเงินในประเทศ โดยสถาบันการงินดังกล่าวได้กำหนดอัตราดอกเบี้ยตามลักษณะและวัตถุประสงค์ของการใช้เงินกู้ยืมดังกล่าว อาทิเช่น เงินกู้ยืมเพื่อการลงทุนในโครงการโรงไฟฟ้าพลังงานแสงอาทิตย์ มักใช้อัตราดอกเบี้ยอ้างอิง MLR การเปิดใช้วงเงินเบิกเกินบัญชี มักใช้อัตราดอกเบี้ยอ้างอิง MOR

ดังนั้น หากพิจารณาแล้วบริษัทจะมีความเสี่ยงจากการเคลื่อนไหวของอัตราดอกเบี้ยดังกล่าวเนื่องจากหากอัตราดอกเบี้ยปรับตัวเพิ่มสูงขึ้นในอนาคต อาจส่งผลกระทบต่อผลประกอบการของบริษัทได้ อย่างไรก็ตาม การเคลื่อนไหวในอัตราดอกเบี้ยอ้างอิงแต่ละชนิดนั้นจะเปลี่ยนแปลงอย่างไม่มีนัยสำคัญ จึงไม่จำเป็นต้องเลือกใช้ใช้ตราสารทางการเงินต่างๆ เพื่อที่จะมาป้องกันความเสี่ยงของอัตราดอกเบี้ย ณ ปัจจุบัน อย่างไรก็ตาม หากในอนาคตที่อัตราดอกเบี้ยมีแนวโน้มปรับตัวสูงขึ้น บริษัทจะได้พิจารณาเครื่องมือทางการเงิน รวมไปถึงการเจรจาต่อรองกับสถาบันการเงินเพื่อขอปรับอัตราดอกเบี้ยให้มีความเหมาะสมต่อไป ทั้งนี้ บริษัทได้มีการขออนุมัติวงเงิน Interest Rate Swap กับสถาบันการเงินแห่งหนึ่งไว้สำหรับใช้บริหารความเสี่ยงด้านอัตราดอกเบี้ยหากมีความจำเป็นต้องใช้ในอนาคต ดังนั้น บริษัทจะได้ใช้ความระมัดระวังในการบริหารการเงินของบริษัทให้มีประสิทธิภาพและเกิดประโยชน์สูงสุดต่อบริษัท หรือหากมีการเปลี่ยนแปลงของอัตราดอกเบี้ยอย่างมีนัยสำคัญ บริษัทจะได้พิจารณาเลือกใช้เครื่องมือทางการเงินเพื่อปิดความเสี่ยงอย่างเหมาะสมในลำดับต่อไป

- **ความเสี่ยงจากการดำรงอัตราส่วนทางการเงินตามที่ระบุในสัญญากู้ยืมเงินระยะยาว**

บริษัทและบริษัทย่อยมีเงินกู้ยืมระยะยาวจากสถาบันการเงินต่างๆ ซึ่งในสัญญากู้ยืมเงินระยะยาวนั้นได้มีการกำหนดให้ในแต่ละปีบริษัทและบริษัทย่อยต้องดำรงอัตราส่วนทางการเงินต่างๆ ได้แก่ หนี้สินสุทธิต่อส่วนของผู้ถือหุ้น (Debt to Equity Ratio) และ อัตราส่วนความสามารถในการชำระหนี้

(DSCR : Debt Service Coverage Ratio) ให้อยู่ในระดับที่กำหนด โดยสำหรับบริษัทสัญญาเงินกู้กำหนดให้มีอัตราส่วนหนี้สินสุทธิต่อส่วนของผู้ถือหุ้น (Debt to Equity Ratio) ไม่เกิน 3 เท่าในแต่ละบริษัทตามที่สัญญากำหนด และอัตราส่วนความสามารถในการชำระหนี้ (DSCR : Debt Service Coverage Ratio) ไม่น้อยกว่า 1.2 เท่า

สำหรับบริษัทย่อยที่เริ่มดำเนินการในเชิงพาณิชย์เต็มปีครบทุกโครงการแล้ว สัญญาเงินกู้กำหนดให้มีอัตราส่วนหนี้สินสุทธิต่อส่วนของผู้ถือหุ้น (Debt to Equity Ratio) ไม่เกิน 1.0 – 3.2 เท่า ในแต่ละบริษัทตามที่สัญญากำหนด และอัตราส่วนความสามารถในการชำระหนี้ (Debt Service Coverage Ratio) ไม่น้อยกว่า 1.0 – 1.2 เท่า ในแต่ละบริษัทตามที่สัญญา กำหนด ซึ่งหากไม่สามารถดำรงอัตราส่วนต่างๆ ตามที่กำหนด อาจทำให้บริษัทและบริษัทย่อยอื่นๆ ผิดเงื่อนไขตามที่ระบุไว้ในสัญญา กู้ยืมเงินระยะยาวได้ และอาจเป็นเหตุให้เจ้าหนี้สถาบันการเงินตามสัญญา กู้ยืมเงินดังกล่าวเรียกให้บริษัทชำระคืนก่อนกำหนด อันอาจทำให้เกิดเป็นเหตุผิดนัดของหุ้นกู้ตามข้อกำหนดว่าด้วยสิทธิและหน้าที่ของผู้ออกหุ้นกู้และผู้ถือหุ้นกู้ได้

ทั้งนี้ บริษัทได้ตระหนักถึงความเสี่ยงดังกล่าวและได้ทำการติดตามและตรวจสอบ (Monitor) สถานะทางการเงินของบริษัทและบริษัทย่อยต่างๆ อย่างสม่ำเสมอ เพื่อให้อัตราส่วนทางการเงินข้างต้นอยู่ในระดับตามเกณฑ์ที่ระบุไว้ในสัญญา กู้ยืมเงินต่างๆ และตลอดระยะเวลาที่ผ่านมาบริษัทยังไม่เคยได้รับแจ้งจากสถาบันการเงินผู้ให้เงินกู้ยืมให้แก้ไขการดำรงอัตราส่วนทางการเงินแต่อย่างใด

- **ความเสี่ยงด้านการจัดหาเชื้อเพลิง**

ในการดำเนินโครงการโรงไฟฟ้าพลังงานความร้อนจากขยะอุตสาหกรรม ปัจจัยสำคัญของการดำเนินงานปัจจัยหนึ่ง ได้แก่ความสามารถในการจัดหาเชื้อเพลิงที่เพียงพอและในราคาที่เหมาะสม เพื่อให้โครงการสามารถบริหารจัดการต้นทุนได้

อย่างมีประสิทธิภาพ ทั้งนี้ โครงการของบริษัทได้มีการติดต่อผู้ขายเชื้อเพลิงมากกว่า 1 ราย และอยู่ในพื้นที่ใกล้เคียงกับที่ตั้งโรงไฟฟ้าของบริษัท เพื่อเป็นการกระจายความเสี่ยงและลดภาระค่าใช้จ่ายด้านการขนส่ง โดยมีอายุสัญญาระยะเวลาถึงระยะยาว เพื่อลดความผันผวนด้านราคาเชื้อเพลิง



รวมไปถึงการมีสำรองเชื้อเพลิงไว้รองรับกระบวนการผลิตเป็นระยะเวลา 6 เดือน หากเกิดกรณีผู้ขายเชื้อเพลิงไม่สามารถจัดส่งเชื้อเพลิงให้บริษัทได้ตามกำหนด บริษัทก็จะสามารถดำเนินการจัดหาผู้ขายรายใหม่ได้ในระยะเวลาดังกล่าว นอกจากนี้ โครงการของบริษัทยังสามารถใช้เชื้อเพลิงที่เป็น RDF (Refuse-Derived Fuel) ร่วมกับเชื้อเพลิงหลักที่เป็นขยะอุตสาหกรรมได้ถึงร้อยละ 25 ซึ่งจะช่วยให้อุตสาหกรรมมีความยืดหยุ่นในการจัดหาเชื้อเพลิง ขณะที่กลุ่มบริษัทเองได้มีการลงทุนในส่วนของการผลิตเชื้อเพลิงจาก RDF เพื่อรองรับการขยายตัวและความต้องการใช้ RDF ที่เพิ่มสูงขึ้น บริษัทจึงมั่นใจได้ว่าจะไม่เกิดปัญหาเรื่องการจัดหาเชื้อเพลิงที่ไม่เพียงพอ

- **ความเสี่ยงจากการพึ่งพิงการรับซื้อไฟฟ้าจากการไฟฟ้าฝ่ายผลิตแห่งประเทศไทยและการไฟฟ้าเวียดนาม**

ปัจจุบันการไฟฟ้าฝ่ายผลิตแห่งประเทศไทยและการไฟฟ้าเวียดนาม (Electricity of Vietnam: EVN) เป็นผู้รับซื้อไฟฟ้ารายใหญ่ของโครงการโรงไฟฟ้า ดังนั้น ธุรกิจผลิตและจำหน่ายไฟฟ้าของกลุ่มบริษัทจึงต้องพึ่งพิงการไฟฟ้าฝ่ายผลิตแห่งประเทศไทยและ EVN เป็นหลัก โดยสำหรับ EVN นั้นมีสถานะเครดิตที่ต่ำกว่าการไฟฟ้าฝ่ายผลิตแห่งประเทศไทย จึงมีความเสี่ยงที่สูงกว่าบริษัทจึงอาจมีความเสี่ยงเพิ่มขึ้นจากการที่ปัจจุบันโครงการ

โรงไฟฟ้าของบริษัทในประเทศเวียดนามที่ดำเนินการเชิงพาณิชย์แล้วคิดเป็นสัดส่วนเกินกว่าร้อยละ 50 ของกำลังการผลิตทั้งหมด อย่างไรก็ตาม ที่ผ่านมามีบริษัทได้รับชำระรายได้ค่าไฟฟ้าจาก EVN ตรงตามกำหนดมาโดยตลอดนับตั้งแต่ที่โครงการโรงไฟฟ้าของบริษัทโครงการแรกในประเทศเวียดนามได้เริ่มดำเนินการเชิงพาณิชย์ในปี 2562 นอกจากนี้ บริษัทสามารถดำเนินงานโครงการโรงไฟฟ้าได้ตามเงื่อนไขตามสัญญาซื้อขายไฟฟ้า (PPA) มาโดยตลอด และมีการวางแผนจัดการป้องกันปัญหาต่างๆ ที่อาจเกิดขึ้นจากการปฏิบัติงาน เพื่อป้องกันความเสี่ยงจากการปฏิบัติตามสัญญา

- **ความเสี่ยงจากการลงทุนโครงการโรงไฟฟ้าใหม่ในอนาคต**

จากการที่บริษัทมีแผนการลงทุนในโครงการโรงไฟฟ้าใหม่ๆ อย่างต่อเนื่องในอนาคต รวมถึงการลงทุนในโครงการโรงไฟฟ้าพลังงานลมซึ่งเป็นพลังงานทดแทนชนิดใหม่ที่บริษัทยังไม่เคยลงทุนมาก่อน โดยเงินลงทุนของโครงการโรงไฟฟ้าพลังงานลมดังกล่าวมีมูลค่ารวมประมาณ 24,000 ล้านบาท และโครงการโรงไฟฟ้าพลังงานทดแทนอื่นๆ ในประเทศที่อยู่ระหว่างพัฒนามีมูลค่าเงินลงทุนรวมอีกประมาณ 4,000 ล้านบาท จึงอาจมีความเสี่ยงหากโครงการโรงไฟฟ้าต่างๆ ไม่สำเร็จ ล่วงตามแผนงานที่วางไว้ หรือผลประกอบการอาจไม่เป็นไปตามที่คาดการณ์ไว้ หรือภาระหนี้สินของบริษัทอาจเพิ่มขึ้นจากการลงทุนเพิ่มเติมในอนาคต นอกจากนี้ บริษัทยังอาจมีความเสี่ยงหากโครงการไม่สามารถเริ่มดำเนินการเชิงพาณิชย์ได้ภายในระยะเวลาที่กำหนด ดังเช่นโครงการโรงไฟฟ้าในประเทศเวียดนามบางโครงการที่ได้รับผลกระทบจากการแพร่ระบาดของเชื้อไวรัส COVID-19 ที่ส่งผลให้การก่อสร้างโครงการโรงไฟฟ้าของผู้พัฒนาโครงการต่างๆ ล่าช้าออกไปและไม่สามารถเริ่มดำเนินการเชิงพาณิชย์ได้ตามแผนที่กำหนด ซึ่งบริษัทรวมถึงผู้พัฒนาโครงการโรงไฟฟ้าในประเทศเวียดนามรายอื่นๆ ได้ดำเนินการยื่นเรื่องขอขยายกำหนดการเริ่มดำเนินการเชิงพาณิชย์ออกไป ปัจจุบันทางเวียดนามอยู่ระหว่างการสรุปแนว

ทางการขยายระยะเวลา ซึ่งบริษัทยังคงอยู่ระหว่างการติดตามและรอผลอย่างเป็นทางการ



นอกจากนี้ ในการก่อสร้างโรงไฟฟ้าพลังงานลม บริษัทได้ว่าจ้างผู้รับเหมาก่อสร้างโครงการชั้นนำของโลกที่มีประสบการณ์ในการก่อสร้างโครงการโรงไฟฟ้าต่างๆ รวมไปถึงโรงไฟฟ้าพลังงานลม โดยมีลูกค้าในกว่า 100 ประเทศทั่วโลก ซึ่งในการก่อสร้างโครงการโรงไฟฟ้าให้แก่บริษัทนั้น บริษัทจะได้รับ Supplier Credit โดยสามารถจ่ายชำระค่าก่อสร้างโครงการเพียงบางส่วนในระหว่างก่อสร้างคิดเป็นสัดส่วนประมาณร้อยละ 10 – 15 ของมูลค่าเงินลงทุนรวมของโครงการ และจ่ายชำระเงินส่วนที่เหลือภายหลังจากก่อสร้างแล้วเสร็จและโรงไฟฟ้าเปิดดำเนินการเชิงพาณิชย์แล้ว จึงมีระยะเวลาเพียงพอที่บริษัทจะสามารถได้รับแหล่งเงินทุนสนับสนุนจากสถาบันการเงินเพื่อชำระค่าก่อสร้างส่วนที่เหลือของโครงการ เพื่อให้มั่นใจว่าโครงการโรงไฟฟ้าพลังงานลมจะสามารถก่อสร้างจนแล้วเสร็จและภายหลังจากเปิดดำเนินการเชิงพาณิชย์แล้ว บริษัทจะว่าจ้างผู้ผลิตกังหันลมที่บริษัทเลือกใช้ให้เป็นผู้ให้บริการด้านการปฏิบัติการและบำรุงรักษา (Operation & Maintenance) ต่อไป เพื่อให้มั่นใจว่าโครงการโรงไฟฟ้าจะดำเนินการได้อย่างต่อเนื่อง ทั้งนี้ ปัจจุบันโครงการโรงไฟฟ้าพลังงานลมของบริษัทได้เริ่มดำเนินการเชิงพาณิชย์ไปแล้ว 1 โครงการ โดยบริษัทคาดว่าโครงการโรงไฟฟ้าพลังงานลมอีก 3 โครงการในประเทศเวียดนามจะทยอยเปิดดำเนินการเชิงพาณิชย์ได้ในช่วงต้นปี 2565 – ปี 2566

ทั้งนี้ จากผลการดำเนินงานที่ผ่านมา บริษัทมีผลการดำเนินงานที่เติบโตอย่างต่อเนื่องนับตั้งแต่ที่บริษัทเริ่มเข้าดำเนินธุรกิจการผลิตกระแสไฟฟ้าจากพลังงานทดแทน โดยมีรายได้รวมเพิ่มขึ้นจาก 223 ล้านบาทในปี 2557 ซึ่งเป็นปีที่บริษัทเริ่มมีรายได้จากการผลิตไฟฟ้าเชิงพาณิชย์ เป็น 7,071 ล้านบาทในปีที่ผ่านมา ซึ่งจากประสบการณ์ของบริษัทและความสำเร็จที่ผ่านมาในธุรกิจโรงไฟฟ้าพลังงานทดแทน ก่อปรกกับการวิเคราะห์ความเป็นไปได้ก่อนเข้าทำการลงทุนในแต่ละโครงการ บริษัทจึงมีความเสี่ยงจากการลงทุนไม่เป็นไปตามที่คาดไว้ค่อนข้างต่ำ

- **ความเสี่ยงจากการหมดอายุของสัญญาซื้อขายไฟฟ้า**

ด้วยลักษณะธุรกิจโรงไฟฟ้าพลังงานทดแทน บริษัทจึงต้องได้มาซึ่งสัญญาซื้อขายไฟฟ้าก่อนที่โครงการต่างๆ จะเริ่มดำเนินการเชิงพาณิชย์ได้ ซึ่งปัจจุบันการไฟฟ้าฝ่ายผลิตแห่งประเทศไทยและการไฟฟ้าเวียดนามเป็นผู้รับซื้อไฟฟ้ารายใหญ่ของบริษัท โดยสัญญาซื้อขายไฟฟ้ากับการไฟฟ้าฝ่ายผลิตแห่งประเทศไทยและการไฟฟ้าเวียดนามจะกำหนดวันสิ้นสุดอายุสัญญาไว้อย่างชัดเจน โดยส่วนใหญ่จะมีอายุประมาณ 20 – 25 ปี จึงมีความเสี่ยงที่รายได้จากการดำเนินงานของบริษัทจะลดลงเมื่อสิ้นสุดอายุสัญญาซื้อขายไฟฟ้า อย่างไรก็ตาม ปัจจุบันโครงการโรงไฟฟ้าพลังงานทดแทนที่ดำเนินการเชิงพาณิชย์แล้วของบริษัทยังคงมีระยะเวลาคงเหลือตามสัญญารับซื้อไฟฟ้าอีกประมาณ 18 – 22 ปี มีเพียง 6 โครงการที่มีระยะเวลาการรับ Adder ตามสัญญารับซื้อไฟฟ้าคงเหลือไม่เกิน 3 ปี คิดเป็นสัดส่วนน้อยกว่าร้อยละ 1 ของกำลังการผลิตรวมของบริษัท ซึ่งภายหลังจากที่ระยะเวลาการรับ Adder สิ้นสุดลง รายได้จากโครงการดังกล่าวก็จะลดน้อยลงตามไปด้วย ขณะเดียวกันภาระหนี้ของโครงการก็จะทยอยหมดลงเช่นกัน จึงไม่ส่งผลกระทบต่อกระแสเงินสดภายใต้โครงการดังกล่าวแต่อย่างใด นอกจากนี้ตลอดระยะเวลาที่ผ่านมาบริษัทได้ดำเนินการอย่างต่อเนื่องเพื่อสรรหาโครงการใหม่ๆ ที่มีศักยภาพทั้งในและต่างประเทศ เพื่อให้มั่นใจว่าบริษัทจะมีรายได้ที่มั่นคงและเติบโตอย่างต่อเนื่อง ดัง

จะเห็นได้จากโครงการโรงไฟฟ้าพลังงานแสงอาทิตย์ใหม่ในประเทศเวียดนามที่เพิ่งเริ่มดำเนินการเชิงพาณิชย์ในเดือนธันวาคม 2563 จำนวน 550 เมกะวัตต์ โครงการโรงไฟฟ้าพลังงานลมที่เพิ่งเริ่มดำเนินการเชิงพาณิชย์ในเดือนตุลาคม 2564 จำนวน 50 เมกะวัตต์ และโครงการโรงไฟฟ้าพลังงานลมที่อยู่ระหว่างการพัฒนาอีก 371 เมกะวัตต์ในประเทศเวียดนาม

- **ความเสี่ยงด้านการปฏิบัติงานในต่างประเทศ จากความไม่เข้าใจกฎหมายหรือกฎระเบียบที่เกี่ยวข้อง**

จากการที่บริษัทเข้าไปลงทุนในโครงการโรงไฟฟ้าในประเทศเพื่อนบ้าน โดยเฉพาะอย่างยิ่งประเทศเวียดนามนั้น จำเป็นอย่างยิ่งที่บริษัทจะต้องทำความเข้าใจ ศึกษากฎระเบียบกฎหมาย และข้อกำหนดในการปฏิบัติที่ถูกต้อง เนื่องจากข้อกฎหมายในแต่ละประเทศมีความแตกต่างกัน และบางเรื่องมีความซับซ้อนในเรื่องของข้อกำหนดที่แตกต่างกันในแต่ละพื้นที่ ซึ่งความรู้ความเข้าใจที่ไม่เพียงพอก็อาจจะส่งผลกระทบต่อดำเนินงานล่าช้าหรือเกิดความไม่ถูกต้องขึ้นได้ ดังนั้น ก่อนเข้าไปลงทุน บริษัทจึงได้มีการศึกษาผลกระทบจากที่ปรึกษาอย่างรอบคอบ ทั้งทางด้านการลงทุน การพัฒนาโครงการ และการปฏิบัติตามกฎเกณฑ์ กฎระเบียบ เป็นต้น ทำให้ในปัจจุบันบริษัทมีบุคลากรที่สนับสนุนงานด้านนี้ได้อย่างมีประสิทธิภาพ และสามารถที่จะดำเนินธุรกิจในประเทศเพื่อนบ้านได้อย่างถูกต้อง

- **ความเสี่ยงจากความผันผวนทางเศรษฐกิจ อันเกิดจากการระบาดของเชื้อไวรัส Covid-19**

จากสถานการณ์การแพร่ระบาดของเชื้อไวรัส COVID-19 ที่เกิดขึ้นในประเทศและทั่วทุกภูมิภาคของโลก ตั้งแต่ช่วงปลายปี 2562 จนถึงต้นปี 2563 และการกลับมาระบาดของเพิ่มขึ้นครั้งที่ 2 ในช่วงปลายปี 2563 ส่งผลให้เศรษฐกิจโดยภาพรวมชะลอตัวลง แม้ว่าธุรกิจของบริษัทจะไม่ได้รับผลกระทบโดยตรงเนื่องด้วยธุรกิจหลักของบริษัท คือ ธุรกิจผลิตและจัดจำหน่ายไฟฟ้า ซึ่งมีลักษณะเป็นธุรกิจสัมปทานผ่านการทำสัญญาซื้อขายไฟฟ้า

(PPA) กับหน่วยงานภาครัฐทั้งในและต่างประเทศ เช่น การไฟฟ้าส่วนภูมิภาค การไฟฟ้านครหลวง การไฟฟ้าฝ่ายผลิตแห่งประเทศไทย และ Electricity of Vietnam เป็นต้น แต่ก็ปฏิเสธไม่ได้ว่าผลกระทบทางอ้อมนั้นมิให้เห็นอย่างชัดเจน จากมาตรการที่ออกมา อาทิเช่น การงดการเดินทางระหว่างประเทศ การเว้นระยะห่างทางสังคม เป็นต้น ส่งผลให้การติดต่อประสานงานเกิดความไม่สะดวก มีความล่าช้าเกิดขึ้น ซึ่งบริษัทเข้าใจและส่งเสริมการปฏิบัติตามแนวทางภาครัฐอย่างสม่ำเสมอ โดยปรับเปลี่ยนวิธีการติดต่อประสานงาน มาเป็นการเลือกใช้เทคโนโลยีสารสนเทศเข้ามาช่วยในการสื่อสาร การประชุม ซึ่งก็สามารถดำเนินการได้อย่างมีประสิทธิภาพ รวมไปถึงถึงมาตรการการทำงานอยู่บ้าน (Work From Home) สำหรับบุคลากรในพื้นที่เสี่ยง เป็นต้น



2.4 ธุรกิจผลิตและจำหน่ายน้ำเพื่ออุปโภคบริโภค

เพื่อสร้างความเชื่อมั่นให้แก่ผู้เกี่ยวข้อง บริษัทได้ตระหนักถึงความสำคัญของการบริหารความเสี่ยงที่อาจจะเกิดขึ้น ทั้งในระยะสั้นและในระยะยาว โดยได้ศึกษาถึงผลกระทบที่อาจเกิดขึ้น โดยเริ่มจากวิเคราะห์ปัจจัยสภาพแวดล้อมทั้งภายในและภายนอก และการดำเนินการอย่างต่อเนื่อง โดยประเมินระดับความเสี่ยงจากความถี่ที่จะเกิดหรือโอกาสที่จะเกิดความเสียหาย (Likelihood) และผลกระทบของความเสี่ยง รวมถึงความรุนแรงของเหตุการณ์ต่างๆ ที่จะเกิดผลกระทบต่อบริษัท

- **ความเสี่ยงด้านสภาวะภัยแล้ง**

ดังเช่นในปี 2563 พบว่าอาจเกิดปัญหาสภาวะภัยแล้ง โดยเฉพาะในพื้นที่จังหวัดภูเก็ต บริษัทจึงมีแผนรับมือโดยเพิ่ม

ปริมาณบ่อน้ำ โดยได้ทำสัญญาซื้อน้ำกับ บริษัท เอ็ม บี เค รี สอร์ท จำกัด (มหาชน) เพื่อให้มั่นใจได้ว่า บริษัทสามารถจำหน่ายน้ำได้เพียงพอตามปริมาณน้ำขั้นต่ำตามสัญญาซื้อขายน้ำประปากับการประปาส่วนภูมิภาคภูเก็ต

- **ความเสี่ยงด้านอุทกภัย**

บริษัทได้ศึกษารวบรวมข้อมูลทางด้านภูมิศาสตร์ และพบว่าพื้นที่บริเวณที่ตั้งโครงการผลิตน้ำนั้นอยู่นอกพื้นที่เกิดน้ำท่วม และพื้นที่โครงการอยู่สูงกว่าพื้นดินเดิม ซึ่งเพียงพอต่อการหลีกเลี่ยงความเสี่ยงจากอุทกภัย นอกจากนี้ พื้นที่โครงการตั้งอยู่ในพื้นที่ที่มีการออกแบบการระบายน้ำในพื้นที่ไว้ ดังนั้นจึงมีความเสี่ยงน้อยมากต่อการเกิดน้ำท่วม

- **ความเสี่ยงจากการขาดแหล่งน้ำดิบ**

จากการที่กรมชลประทานได้ให้สิทธิแก่บริษัทในการใช้น้ำดิบจากคลองชลประทานสำหรับโครงการผลิตและจำหน่ายน้ำของบริษัทบางโครงการเป็นระยะเวลา 5 ปี ซึ่งหากกรมชลประทานไม่ต่ออายุสิทธิการใช้น้ำออกไป บริษัทอาจมีแหล่งน้ำดิบไม่เพียงพอที่จะผลิตน้ำประปาสำหรับโครงการดังกล่าว อย่างไรก็ตาม โดยปกติแล้วกรมชลประทานจะต่ออายุสิทธิการใช้น้ำให้แก่ผู้ได้รับสิทธิเดิมต่อไป นอกจากนี้ บริษัทยังได้รับสิทธิจากคณะกรรมการลุ่มน้ำให้ใช้น้ำดิบจากแม่น้ำในบริเวณโครงการได้โดยไม่มีกำหนดเวลา จึงมีแหล่งน้ำดิบสำรองเพื่อให้เพียงพอต่อการผลิตน้ำประปาในโครงการดังกล่าวได้

- **ความเสี่ยงจากปริมาณการจ่ายน้ำไม่เป็นไปตามที่คาดการณ์ไว้**

ปัจจุบันบริษัทยังไม่มีสัญญาซื้อขายน้ำระยะยาวกับโรงงานอุตสาหกรรมใดๆ ในโครงการผลิตและจำหน่ายน้ำของบริษัทบางโครงการ จึงมีความเป็นไปได้ที่ปริมาณการจ่ายน้ำอาจไม่เป็นไปตามที่บริษัทคาดการณ์ไว้ อย่างไรก็ตาม จากการขาดแคลนน้ำประปาสำหรับอุตสาหกรรมและราคาซื้อขายน้ำปัจจุบันในบริเวณโครงการที่สูงกว่าราคาขายน้ำของบริษัท จึงมี

ความเสี่ยงต่ำที่ปริมาณการจ่ายน้ำจะต่ำกว่าที่บริษัทคาดการณ์ไว้

นอกจากนี้ ตั้งแต่เดือนกุมภาพันธ์ 2564 ที่ผ่านมา โครงการที่จังหวัดภูเก็ต 4 โครงการได้งดจ่ายน้ำชั่วคราวเนื่องจากติดปัญหาเรื่องการตีความเกี่ยวกับสัมปทานของกระทรวงทรัพยากรธรรมชาติและน้ำที่แตกต่างจากของกรมประปาส่วนภูมิภาคในพื้นที่จังหวัดภูเก็ต ซึ่งปัจจุบันบริษัทอยู่ระหว่างการดำเนินการติดตามเพื่อทราบข้อยุติในประเด็นดังกล่าว อย่างไรก็ตาม บริษัทเห็นว่าการระงับการจ่ายน้ำชั่วคราวในโครงการดังกล่าวจะไม่ส่งผลกระทบต่ออย่างมีสาระสำคัญต่อผลการดำเนินงานโดยรวมของบริษัท เห็นได้จากสัดส่วนของรายได้รวมจากรูถกิจผลิตและจำหน่ายน้ำในช่วง 9 เดือนแรกของปี 2564 อยู่ที่ประมาณร้อยละ 1.7 ของรายได้รวมของกลุ่มบริษัท

2.5 ธุรกิจด้านเทคโนโลยีสารสนเทศและการสื่อสาร

ในปีที่ผ่านมา ถือเป็น การปรับเปลี่ยนครั้งสำคัญทางอุตสาหกรรมไอทีในการเข้าสู่ยุค Digital Transformer ซึ่งทุกบริษัทได้มีการเตรียมความพร้อม และมีการลงทุนในเทคโนโลยีดิจิทัล ทั้งนี้ ในส่วนของบริษัท ก็ได้นำเทคโนโลยี ทั้ง Cloud / Mobility / Social Network รวมถึงการพัฒนา Application เพื่อเพิ่มประสิทธิภาพในการบริหารจัดการธุรกิจ อย่างไรก็ตาม ยังมีปัจจัยเสี่ยงในด้านต่างๆ ที่ต้องคำนึงถึงและต้องบริหารจัดการเพื่อลดความเสี่ยงในด้านต่างๆ



• ความเสี่ยงจากการพึ่งพาด้านบุคลากร

การบริหารจัดการทรัพยากรมนุษย์มีส่วนสำคัญอย่างยิ่ง เพื่อให้ก้าวทันและสอดคล้องกับเทคโนโลยีที่เปลี่ยนแปลง ทั้งในการคัดสรรบุคลากร การฝึกอบรม และการรักษาบุคลากรที่มีคุณภาพ โดยเฉพาะบริษัทที่ปัจจัยหลักขององค์กรคือทรัพยากรมนุษย์ ซึ่งในการดำเนินธุรกิจนั้นจำเป็นต้องอาศัยบุคลากรที่มีความสามารถ และมีความรู้ความเชี่ยวชาญในเทคโนโลยีในด้านต่างๆ รวมถึงต้องเพิ่มพูนความรู้ความสามารถให้ทันต่อการให้บริการลูกค้าตามเทคโนโลยีที่เปลี่ยนแปลงไป ทั้งนี้ บริษัทเล็งเห็นความสำคัญของการพัฒนาบุคลากร โดยการจัดให้มีหน่วยงานการจัดสัมมนาและที่ปรึกษาวางแผนการจัดสัมมนาอย่างต่อเนื่อง ทั้งในด้าน Soft Skill และ Technical Skill เพื่อก่อให้เกิดความสัมพันธอันดีภายในองค์กร และเพิ่มทักษะให้แก่พนักงาน นอกเหนือจากสวัสดิการต่างๆ ของบริษัท

• ความเสี่ยงจากการเปลี่ยนแปลงเทคโนโลยี

ในปีที่ผ่านมาจะเห็นได้ว่า แนวโน้มเทคโนโลยีที่มาแรงที่ทุกองค์กรทั้งภาครัฐและภาคเอกชน ต้องลงทุนคงหนีไม่พ้น Cloud Computing ไม่ใช่แค่เป็นการ Upgrade ระบบไอที แต่เป็นการพลิกโฉมธุรกิจเพื่อเข้าสู่ยุคดิจิทัล เพื่อเพิ่มศักยภาพในการดำเนินงานขององค์กรทั้งภาครัฐและภาคเอกชน ในเรื่องความแม่นยำและความรวดเร็ว ถือเป็น การยกระดับประสิทธิภาพขององค์กร หากธุรกิจใดไม่ปรับตัว หรือปรับเปลี่ยนไม่ทันต่อการเปลี่ยนแปลงทางเทคโนโลยีที่เปลี่ยนแปลงอย่างรวดเร็ว ทำที่สุดท้ายก็ไม่สามารถดำเนินธุรกิจได้อย่างต่อเนื่อง

• ความเสี่ยงในการดำเนินงานในโครงการต่างๆ

การให้บริการด้านเทคโนโลยีสารสนเทศและการสื่อสารที่มีลักษณะเป็นโครงการ ซึ่งต้องใช้ระยะเวลาในการดำเนินงาน การให้บริการของบริษัทจึงอาจมีความเสี่ยงจากการไม่สามารถดำเนินการส่งมอบงานได้ตามระยะเวลาที่กำหนดไว้ในสัญญา ซึ่งทำให้บริษัทมีความเสี่ยงที่จะถูกปรับค่าเสียหายจาก

ลูกค้า โดยสาเหตุหลักในการล่าช้าอาจมาจากการส่งสินค้าของผู้ผลิตหรือผู้จัดจำหน่าย หรือการเปลี่ยนแปลงประเภทหรือคุณสมบัติของระบบที่จะติดตั้ง ซึ่งการดำเนินงานในลักษณะโครงการนั้น ส่วนใหญ่จะเป็นการให้บริการแก่ลูกค้าที่มีองค์กรขนาดใหญ่ เช่น ภาครัฐ รัฐวิสาหกิจ และสถาบันการเงิน

ทั้งนี้ เพื่อป้องกันความเสี่ยงจากการส่งมอบโครงการล่าช้า บริษัทจะจัดให้มีผู้จัดการโครงการเพื่อดูแลและประสานงานระหว่างบริษัทกับลูกค้า และเจ้าของผลิตภัณฑ์หรือตัวแทนจำหน่าย เพื่อวางแผนดำเนินโครงการล่วงหน้า และในระหว่างการดำเนินโครงการ ผู้จัดการโครงการจะเป็นผู้ติดตามและตรวจสอบแผนงาน เพื่อทำการปรับปรุงแผนงานให้สอดคล้องกับระยะเวลาที่กำหนดส่งมอบงานอย่างต่อเนื่อง ซึ่งจะทำให้สามารถแก้ไขปัญหาที่อาจเกิดขึ้นได้อย่างรวดเร็วและทันเวลาโดยไม่กระทบต่อโครงการโดยรวม

3. การขับเคลื่อนธุรกิจเพื่อความยั่งยืน

3.1 นโยบายและเป้าหมายการจัดการด้านความยั่งยืน

บริษัทได้กำหนดเป้าหมายการพัฒนาธุรกิจตามแนวทางการพัฒนาอย่างยั่งยืน ด้วยการคำนึงถึงผลกระทบต่อผู้มีส่วนได้ส่วนเสียในทุกภาคส่วน ยึดความโปร่งใสในการทำธุรกิจ ดูแลและรับผิดชอบต่อชุมชน พร้อมทั้งสร้างการเติบโตของธุรกิจควบคู่ไปกับการส่งเสริมการมีคุณภาพของสังคมและสิ่งแวดล้อมที่ดี

ทั้งนี้ บริษัทได้กำหนดเป้าหมายการพัฒนาธุรกิจตามแนวทางการพัฒนาอย่างยั่งยืน โดยคำนึงถึงสิ่งแวดล้อม สังคม และบรรษัทภิบาล (Environmental, Social, Governance : ESG) โดยนำแนวคิด ESG มากำหนดเป็นกรอบการปฏิบัติงาน กำหนดบทบาท และความรับผิดชอบต่อธุรกิจที่มีต่อผู้มีส่วนได้ส่วนเสียเพื่อการพัฒนาองค์กรสู่ความยั่งยืน ภายใต้แนวคิดนโยบายสร้างความสมดุลให้เกิดขึ้นในด้านสังคม เศรษฐกิจ และสิ่งแวดล้อม เพื่อนำไปปฏิบัติให้เกิดผลเป็นรูปธรรมดังนี้



Environmental



Social



Governance

- มุ่งเน้นการดำเนินธุรกิจที่ไม่ก่อให้เกิดผลกระทบต่อสิ่งแวดล้อม
- ส่งเสริมและสนับสนุนการใช้พลังงานสีเขียวที่มาจากธรรมชาติ
- มาตรการในการลดการใช้ทรัพยากรหรือใช้ทรัพยากรอย่างมีประสิทธิภาพ
- ประเมินและรับมือต่อการเปลี่ยนแปลงทางสภาพภูมิอากาศ
- การเคารพสิทธิมนุษยชน โดยคำนึงถึงสิทธิ เสรีภาพ และความเสมอภาคของความเป็นมนุษย์
- การดูแลบุคลากร เช่น ความปลอดภัย อาชีวอนามัย สุขภาพ และสภาพแวดล้อมในการทำงานของพนักงาน รวมถึงผู้มาติดต่อ ให้เกิดความสุขและความประทับใจ
- การส่งเสริมการพัฒนาความรู้ความสามารถในบุคลากรให้มีองค์ความรู้และความชำนาญในการปฏิบัติหน้าที่
- การเข้าไปมีส่วนร่วมในการรับผิดชอบต่อชุมชน และสังคม ผ่านกิจกรรมต่างๆ เพื่อยกระดับคุณภาพของชุมชนและสังคม
- ดำเนินธุรกิจอย่างซื่อสัตย์ โปร่งใส และเป็นธรรมต่อทุกภาคส่วน
- ยึดมั่นในหลักปฏิบัติตามระเบียบข้อบังคับของกฎหมาย
- สนับสนุนการต่อต้านการทุจริตคอร์รัปชันทุกรูปแบบ และกำหนดมาตรการป้องกันการแสวงหาผลประโยชน์ส่วนตน
- คำนึงถึงผู้มีส่วนได้ส่วนเสียทุกภาคส่วนเพื่อสร้างความสามารถในการแข่งขัน

ซึ่งสอดคล้องกับเป้าหมายการพัฒนาที่ยั่งยืน (Sustainable Development Goals : SDGs) ที่ประชาคมโลกตกลงร่วมกันที่จะใช้เป็นกรอบในการดำเนินงานด้านการพัฒนา โดยมีเป้าหมาย 17 ข้อ

สำหรับบริษัทการลงทุนและพัฒนาพลังงานไฟฟ้าจากแหล่งพลังงานสะอาดของบริษัท และธุรกิจอื่นที่เกี่ยวข้อง โดยมุ่งหวังสร้างคุณภาพชีวิตที่ดี และมีส่วนช่วยสนับสนุนการเปลี่ยนแปลง และการเติบโตในประเทศ โดยธุรกิจที่บริษัทได้ดำเนินการที่ผ่านมาตอบโจทย์เป้าหมายการพัฒนาที่ยั่งยืนกับเป้าหมายที่ 6 เรื่องของการจัดให้มีน้ำและสุขอนามัยสำหรับทุกคนที่สามารถเข้าถึงได้ ด้วยการบริหารจัดการน้ำที่ยั่งยืน ซึ่งบริษัทได้ให้ความสำคัญและเล็งเห็นถึงความขาดแคลนหรือความไม่เพียงพอต่อความต้องการใช้น้ำของภาคประชาชน โดยเฉพาะอย่างยิ่งในพื้นที่ที่มีอัตราการเติบโตหรือความหนาแน่นของประชากรที่สูง ซึ่งยังมีการพัฒนาระบบบริหารจัดการน้ำที่ไม่ครอบคลุม บริษัทจึงได้เข้าไปสนับสนุนและส่งเสริมให้กับภาคประชาชน สังคม และเศรษฐกิจ ขณะที่ธุรกิจหลักของบริษัทอย่างธุรกิจพลังงานทดแทนนั้น ก็มีช่วยในการตอบสนองกับเป้าหมายที่ 7 พลังงานสะอาดที่ทุกคนเข้าถึง

ได้ และเป้าหมายที่ 8 การจ้างงานที่มีคุณค่าและการเติบโตทางเศรษฐกิจ เป้าหมายที่ 9 การพัฒนาโครงสร้างพื้นฐาน สนับสนุนนวัตกรรม ส่งเสริมอุตสาหกรรมอย่างยั่งยืน เพราะการพัฒนาเทคโนโลยีพลังงานสะอาดมีส่วนสำคัญและเป็นความท้าทายต่อการพัฒนาเศรษฐกิจและสิ่งแวดล้อม สุดท้าย การพัฒนาแหล่งพลังงานสะอาดก็สอดคล้องกับเป้าหมายที่ 13 Climate Change และเป้าหมายที่ 17 Partnerships for the Goals ซึ่งเป็นปัญหาที่ต้องเร่งดำเนินการแก้ไข และทุกประเทศได้ตระหนักและรับรู้ในผลกระทบที่จะเกิดขึ้นในอีกไม่กี่ปีข้างหน้า จึงจำเป็นอย่างยิ่งที่ทุกประเทศจะต้องร่วมมือในการลดผลกระทบจากภาวะโลกร้อน โดยร่วมกันกำหนดเป้าหมายการลดการปล่อยก๊าซเรือนกระจกในปี 2030 ตามเจตนารมณ์ร่วมกันในการประชุม Conference of the Parties หรือ COP26



3.2 การจัดการผลกระทบต่อผู้มีส่วนได้เสียในห่วงโซ่คุณค่าของธุรกิจ

บริษัทมุ่งมั่นในการรักษาความสัมพันธ์กับผู้มีส่วนได้เสียทุกภาคส่วน โดยการส่งเสริมให้ผู้มีส่วนได้เสียมีส่วนร่วมต่อกระบวนการบริหารจัดการของบริษัท เพื่อกำหนดแนวทางและกรอบปฏิบัติ มาตรการป้องกัน แนวทางแก้ไขกรณีเกิดผลกระทบ และกระบวนการติดตามประเมินผลจากความคาดหวังของผู้มีส่วนได้เสียทุกภาคส่วน โดยมีวัตถุประสงค์เพื่อประชาสัมพันธ์และสร้างการมีส่วนร่วมในกิจกรรมของบริษัท รวมถึงรับฟังความคิดเห็นจากประชาชน ชุมชน ซึ่งจะได้นำข้อคิดเห็น/ข้อเสนอแนะดังกล่าวไปปรับปรุงแนวทางปฏิบัติและมาตรการต่างๆของบริษัทให้สอดคล้องตามความคาดหวังของผู้มีส่วนได้เสียต่อไป

3.2.1 ห่วงโซ่คุณค่าของธุรกิจ

(1) การบริหารปัจจัยการผลิต หรือ โลจิสติกส์ขาเข้า (Inbound Logistics) สำหรับการพัฒนาโครงการของบริษัทในแต่ละพื้นที่ ซึ่งมีการกระจายตัวอยู่ในหลายจังหวัดของประเทศไทย และบางโครงการตั้งอยู่ในต่างประเทศ ซึ่งการเลือกทำเลที่ตั้งโครงการ นอกจากจะต้องคำนึงถึงปัจจัยเรื่องสายส่งของทางกรไฟฟ้าแล้ว ยังต้องคำนึงถึงประสิทธิภาพการใช้พื้นที่ความปลอดภัย และความเหมาะสมกับการดำเนินโครงการควบคู่ไปกับการอยู่ร่วมกันของชุมชนในพื้นที่ ดังนี้

ที่ดิน บริษัทมีหลักปฏิบัติในการจัดหาที่ดินในการดำเนินโครงการ โดยยึดหลักในการคำนึงถึงผู้มีส่วนได้เสียดังนี้

- ต้องไม่ขัดต่อกฎหมาย ระเบียบ ข้อบังคับของหน่วยงานราชการในพื้นที่ รวมไปถึงกฎหมายอื่นๆที่เกี่ยวข้อง
- ต้องไม่เป็นพื้นที่เพื่อการชลประทาน เพื่อการเกษตร ไม่รुकล้ำลำน้ำสาธารณะและแม่น้ำลำคลอง รวมถึงไม่กีดขวางทางน้ำ เพื่อไม่ให้เกิดผลกระทบด้านสิ่งแวดล้อม

- สร้างความเข้าใจเกี่ยวกับการดำเนินโครงการ เช่น การจัดทำแผนกิจกรรมประชาสัมพันธ์ในด้านประโยชน์และมาตรการป้องกัน แก้ไข และติดตามผลกระทบต่างๆที่จะเกิดขึ้น รวมถึงการดำเนินกิจกรรมทางสังคมร่วมกับผู้นำชุมชนกลุ่มผู้มีส่วนได้เสีย ประชาชนทั่วไป อย่างสม่ำเสมอ

- การรับฟังความคิดเห็นของประชาชนและผู้มีส่วนได้เสีย โดยเปิดให้มีการรับฟังความคิดเห็นผ่านทางช่องทางต่างๆ เช่น ณ ที่ตั้งโครงการ ไปรษณีย์ โทรศัพท์ เว็บไซต์ เป็นต้น

แรงงาน ในการดำเนินโครงการในแต่ละพื้นที่ บริษัทได้จัดหาและว่าจ้างแรงงานในพื้นที่ซึ่งเป็นที่ตั้งโครงการเพื่อส่งเสริมการจ้างงานในชุมชน และสร้างการมีส่วนร่วมในการอยู่ร่วมกัน เพื่อรักษา ปกป้องผลประโยชน์ของชุมชน อีกทั้งเพื่อความสะดวกในการเดินทางของพนักงาน เป็นต้น

(2) การปฏิบัติการ(Operations) สำหรับการผลิตไฟฟ้าจากพลังงานทดแทนนั้น บริษัทมุ่งเน้นไปที่แหล่งพลังงานสะอาดคือพลังงานที่มาจากธรรมชาติ ได้แก่ แสงอาทิตย์ และลม เป็นต้น ซึ่งเป็นแหล่งพลังงานจากธรรมชาติที่ปลอดภัยและเป็นมิตรกับสิ่งแวดล้อม เป็นแหล่งพลังงานที่ใช้แล้วไม่หมดไป ซึ่งต่างจากเชื้อเพลิงฟอสซิลที่มีอยู่อย่างจำกัด อีกทั้งกระบวนการผลิตของพลังงานสะอาดยังไม่ทำลายหรือส่งผลกระทบต่อสภาพแวดล้อมและชั้นบรรยากาศเหมือนพลังงานอื่นๆ นอกจากการส่งเสริมการดำเนินธุรกิจที่ไม่ก่อให้เกิดผลกระทบต่อสิ่งแวดล้อมแล้ว ยังดำเนินธุรกิจที่ช่วยลดผลกระทบต่อสิ่งแวดล้อมควบคู่กันไป อย่างการดำเนินโครงการโรงไฟฟ้าพลังงานความร้อนจากขยะ ซึ่งมีผลช่วยบริหารจัดการด้านขยะที่นับวันจะมีปริมาณเพิ่มมากขึ้น และเป็นผลกระทบที่มีผลต่อสิ่งแวดล้อมค่อนข้างมาก

(3) การกระจายสินค้าและบริการ หรือ โลจิสติกส์ขา

ออก(Outbound logistics)

บริษัทจำหน่ายกระแสไฟฟ้าที่ผลิตขึ้นได้จากพลังงานทดแทนให้แก่ กฟผ. กฟภ. กฟน. สำหรับประเทศไทย และจำหน่ายกระแสไฟฟ้าให้แก่ EVN สำหรับประเทศเวียดนาม เป็นต้น ซึ่งทำเลที่ตั้งของโครงการจะอยู่ใกล้กับจุดเชื่อมต่อของระบบไฟฟ้าของผู้รับซื้อ เพื่อประหยัดค่าใช้จ่ายและลดอัตราการสูญเสียกระแสไฟฟ้าในระบบที่เกิดขึ้นจากระยะทางที่ใช้ในการเชื่อมต่อไฟฟ้า

(4) การแข่งขัน

เนื่องจากลักษณะธุรกิจโรงไฟฟ้าพลังงานทดแทนที่บริษัทได้ดำเนินการนั้น เป็นลักษณะธุรกิจสัมปทาน คู่ค้าที่สำคัญคือหน่วยงานภาครัฐ อย่างการไฟฟ้า ซึ่งมีสัญญาระยะเวลาในการรับซื้อกระแสไฟฟ้า ที่อัตรากรับซื้อที่แน่นอน อีกทั้ง ไฟฟ้าถือเป็นปัจจัยสำคัญและเป็นปัจจัยพื้นฐานของเศรษฐกิจ ชุมชน และสังคม โดยที่ผ่านมา ปริมาณความต้องการใช้ไฟฟ้ายังมีปริมาณที่สูง ขณะที่ปริมาณไฟฟ้าในระบบยังคงพึ่งพิงการผลิตจากถ่านหินและก๊าซธรรมชาติ ขณะที่แนวโน้มของโลกทุกวันนี้มีความพยายามที่จะปรับเปลี่ยนมาใช้พลังงานทดแทนที่ไม่ก่อให้เกิดผลกระทบต่อภาวะก๊าซเรือนกระจกเพิ่มมากขึ้น ดังนั้นบริษัทจึงไม่ได้รับผลกระทบในเชิงการแข่งขันมากนัก

3.2.2 การวิเคราะห์ผู้มีส่วนได้ส่วนเสียในห่วงโซ่คุณค่าของธุรกิจ

กลุ่มผู้มีส่วนได้เสีย	ความคาดหวังของผู้มีส่วนได้เสีย	แนวทาง / การตอบสนองขององค์กร
คณะกรรมการ	<ul style="list-style-type: none"> การปฏิบัติให้ถูกต้องตามกฎหมาย และถูกต้องตามหลักจรรยาบรรณ การยึดมั่นในหลักการความโปร่งใส ตรวจสอบได้ 	<ul style="list-style-type: none"> ดูแลกำกับกิจการที่ดีตามนโยบายข้อบังคับ รายงานผลการดำเนินให้คณะกรรมการทราบอย่างสม่ำเสมอ
ผู้ถือหุ้น	<ul style="list-style-type: none"> ผลประโยชน์ที่ดีที่สุด ราคาหุ้นที่สอดคล้องกับกิจการ มีการจ่ายเงินปันผลอย่างสม่ำเสมอ ได้รับข้อมูลที่ถูกต้อง ครบถ้วน โปร่งใส 	<ul style="list-style-type: none"> กำกับดูแลกิจการอย่างโปร่งใส เป็นธรรม ตรวจสอบได้ การพาผู้ถือหุ้นเยี่ยมชมกิจการ การให้ข้อมูลพื้นฐานที่สำคัญต่อการตัดสินใจ โปร่งใส บริหารจัดการความเสี่ยงในทุกมิติอย่างสม่ำเสมอ
แรงงาน/พนักงาน	<ul style="list-style-type: none"> รายได้และสวัสดิการที่ดี เหมาะสม สิ่งแวดล้อมในการทำงานที่ดี การฝึกอบรมเพื่อเพิ่มความเข้าใจในงานที่ได้รับมอบหมาย บริษัทมีความมั่นคง ความปลอดภัยในการทำงาน 	<ul style="list-style-type: none"> จัดให้มีสวัสดิการในด้านต่างๆ เช่น ค่ารักษาพยาบาล ค่าทำงานล่วงเวลา เป็นต้น จัดสถานที่ทำงานให้มีความสะอาด มีระเบียบ ดูแลสอบความปัญหาในการทำงานอย่างสม่ำเสมอ การส่งเสริมและพัฒนาทักษะความรู้ให้แก่พนักงานอย่างต่อเนื่อง เช่น การจัดอบรมในโปรแกรมต่างๆที่เกี่ยวข้อง บริหารจัดการด้านความปลอดภัยด้วยระบบมาตรฐานสากล
ลูกค้า(ภาครัฐ/เอกชน)	<ul style="list-style-type: none"> การปฏิบัติตามสัญญาข้อตกลงอย่างเคร่งครัด ความเสถียรภาพของระบบผลิตและ 	<ul style="list-style-type: none"> การปฏิบัติตามสัญญาอย่างเคร่งครัด กำกับดูแลกิจการที่ดี โปร่งใส ปฏิบัติตามหลักการต่อต้านทุจริตคอร์รัปชั่น

กลุ่มผู้มีส่วนได้เสีย	ความคาดหวังของผู้มีส่วนได้เสีย	แนวทาง / การตอบสนองขององค์กร
	<p>จำหน่าย</p> <ul style="list-style-type: none"> • การเข้าแข่งขันราคาอย่างโปร่งใส • การรักษาความลับ ข้อมูลภายใน • ได้รับกระแสไฟฟ้าตามเงื่อนไขสัญญา 	<ul style="list-style-type: none"> • จรรยาบรรณในการรักษาข้อมูลความลับลูกค้า • สนับสนุนกิจกรรมที่สนองนโยบายภาครัฐ • ให้เข้าเยี่ยมชมกิจการตามไซต์งาน
ลูกค้า	<ul style="list-style-type: none"> • ปฏิบัติตามข้อตกลงและเงื่อนไขการจ่ายเงิน • ได้รับข้อมูลที่ถูกต้อง ตรงไปตรงมา 	<ul style="list-style-type: none"> • กำหนดและปฏิบัติตามนโยบายการจัดซื้อที่ชัดเจน ตรงไปตรงมา • แลกเปลี่ยนความรู้ ความเข้าใจ ในการพัฒนาวัตถุดิบ • ยึดมั่นในคุณธรรม โปร่งใส
เจ้าหน้าที่ และสถาบันการเงิน	<ul style="list-style-type: none"> • องค์กรมีความน่าเชื่อถือ • ความสามารถในการชำระหนี้ • การขยายการเติบโตของบริษัท 	<ul style="list-style-type: none"> • การปฏิบัติตามภารกิจให้สำเร็จลุล่วง • ปฏิบัติตามสัญญาและข้อตกลงอย่างเคร่งครัด
สังคมและชุมชน	<ul style="list-style-type: none"> • ไม่เบียดเบียนแหล่งที่อยู่อาศัยของชุมชน • ไม่สร้างมลพิษ หรือผลกระทบต่อทางลม ใดๆ ให้ชุมชนเดือดร้อนรำคาญใจ • การช่วยเหลือ สนับสนุนกิจกรรมต่างๆ ในชุมชน • รักษาหรือทำให้สิ่งแวดล้อมดีขึ้น 	<ul style="list-style-type: none"> • สร้างความเข้าใจ ในประเด็นพลังงานทดแทนและเทคโนโลยี • ดำเนินโครงการเพื่อสังคม เช่น การบริจาคให้แก่ผู้ยากไร้ การสร้างศูนย์เรียนรู้ให้ชุมชน • ไม่สร้างมลพิษ หรือสิ่งรบกวนให้กับชุมชน
หุ้นส่วนทางธุรกิจ	<ul style="list-style-type: none"> • ความซื่อสัตย์สุจริตและความโปร่งใส • ความมั่นคงและน่าเชื่อถือ • ผลตอบแทนที่ดี 	<ul style="list-style-type: none"> • สร้างความมั่นใจแก่หุ้นส่วนธุรกิจโดยยึดหลักของความสุจริต โปร่งใส • การบริหารต้นทุนที่ต่ำและมีประสิทธิภาพ

3.3 การจัดการด้านความยั่งยืนในมิติสิ่งแวดล้อม

3.3.1 นโยบายและแนวปฏิบัติด้านสิ่งแวดล้อม

สำหรับการดำเนินธุรกิจผลิตกระแสไฟฟ้าจากพลังงานทดแทนนั้น โดยบริษัทยึดหลักการดำเนินธุรกิจที่ไม่ส่งผลกระทบต่อสิ่งแวดล้อมและหรือช่วยลดผลกระทบต่อสิ่งแวดล้อมควบคู่กันไป และไม่มีการปล่อยก๊าซคาร์บอนไดออกไซด์ (ก๊าซเรือนกระจก) ที่เป็นสาเหตุของปัญหาโลกร้อนปัจจุบัน ทั้งนี้ นโยบายในการประกอบธุรกิจของบริษัท ได้ดำเนินควบคู่ไปกับการคำนึงถึงบริบทของมิติด้านสิ่งแวดล้อมเป็นสำคัญ ทั้งนี้ บริษัทมีความตั้งใจและมีเป้าหมายที่จะเริ่มดำเนินการจัดทำรายงานการปล่อยก๊าซเรือนกระจกที่สอดคล้องกับบริบทด้านสิ่งแวดล้อมของบริษัท โดยอยู่ระหว่างศึกษาเตรียมการ รวบรวม

ข้อมูล และประเมินแนวทางเพื่อจัดทำรายงานที่จะเกิดขึ้นในปีต่อไป

โดยได้กำหนดมาตรการป้องกันและแก้ไขผลกระทบที่อาจเกิดขึ้นกับสิ่งแวดล้อมอย่างเหมาะสมและให้สอดคล้องกับศักยภาพของพื้นที่ โดยมีแนวทางดังนี้

(1) ทำเลที่ตั้งและพื้นที่โครงการ

ในการเลือกพื้นที่ทำโครงการนอกจากจะต้องไม่ส่งผลกระทบต่อสิ่งแวดล้อมและไม่ผิดกฎหมายข้อบังคับแล้ว ยังต้องดำเนินการศึกษาผลกระทบของโครงการที่มีต่อสิ่งแวดล้อมก่อนเริ่มดำเนินโครงการ และภายหลังจากดำเนินโครงการแล้วยังต้องมีการติดตาม ประเมินผล ตรวจสอบ แก้ไข และลดผลกระทบหาก

เกิดปัญหาด้านสิ่งแวดล้อมขึ้น เพื่อให้สามารถดำเนินการได้ทันที นอกจากนี้ยังสนับสนุนให้มีการจัดสรรพื้นที่สีเขียวสำหรับปลูกต้นไม้ยืนต้นและมีความสูงที่เหมาะสมเพื่อสร้างสิ่งแวดล้อมที่ดีและความเหมาะสมด้านทัศนียภาพด้วย นอกจากนี้ ในการจัดการผังโครงการจะคำนึงถึงการเชื่อมโยงระบบไฟฟ้าและความปลอดภัยด้านสิ่งแวดล้อมหรือเหตุการณ์ที่อาจก่อให้เกิดความไม่ปลอดภัยให้อยู่ห่างจากพื้นที่อ่อนไหว เช่น แหล่งชุมชน เป็นต้น

(2) การกำจัดมลพิษทางอากาศ

สำหรับกระบวนการผลิตไฟฟ้าจากพลังงานแสงอาทิตย์นั้นไม่ก่อให้เกิดมลพิษอันตรายแต่อย่างใด จะมีก็เฉพาะในช่วงการก่อสร้าง เท่านั้น ซึ่งมลพิษหลักที่เกิดขึ้น ได้แก่ ฝุ่นละออง การเกิดเสียง การกำจัดน้ำเสีย ซึ่งอาจจะส่งผลกระทบต่อคนงานก่อสร้างและชุมชนที่อยู่ใกล้พื้นที่ ดังนั้น บริษัทจึงควบคุมให้มีการเปิดใช้พื้นที่สำหรับการก่อสร้างที่จำเป็น มีการกำหนดแนวเขตที่ชัดเจนและสอดคล้องกับงานแต่ละช่วง พร้อมทั้งฉีดพรมน้ำบริเวณพื้นที่ที่เปิดหน้าดินตามความเหมาะสม

สำหรับกระบวนการผลิตไฟฟ้าจากพลังงานขยะ ซึ่งจะต้องมีการเผาไหม้ตลอด 24 ชั่วโมง ทำให้เกิดก๊าซออกไซด์ ก๊าซซัลเฟอร์ไดออกไซด์ ฝุ่นละออง และอื่นๆ ทางบริษัทจึงได้มีการออกแบบและเลือกใช้เทคโนโลยีให้มีระบบบำบัดมลพิษทางอากาศโดยก่อนปล่อยออกสู่ภายนอกให้เป็นไปตามค่ามาตรฐานของหน่วยงานที่เกี่ยวข้อง และโครงการโรงไฟฟ้าพลังงานความร้อนจากขยะของบริษัททุกโครงการถูกออกแบบและก่อสร้างมาเป็นระบบปิด เพื่อช่วยลดผลกระทบด้านสิ่งแวดล้อมที่อาจเกิดขึ้น

(3) การกำจัดน้ำเสีย

สำหรับน้ำเสียที่เกิดจากกระบวนการผลิตหรือที่เกิดจากการใช้น้ำในอาคารสำนักงาน จะนำเข้าสู่ถังบำบัดน้ำเสียสำเร็จรูป หรือนำเข้าสู่ระบบบำบัดน้ำเสียสำหรับกรณีโรงไฟฟ้าพลังงานความร้อนจากขยะ โดยน้ำที่ผ่านการบำบัดแล้วจะ

นำกลับเข้ามาหมุนเวียนใช้ในโครงการและบางส่วนที่เหลือใช้ในระบบจะถูกส่งเข้าบ่อกักน้ำทิ้งเพื่อนำไปใช้รดน้ำต้นไม้ในพื้นที่สีเขียวของโครงการ และนำไปใช้ประโยชน์อื่นๆ

(4) การกำจัดวัสดุเหลือทิ้ง

การกำจัดวัสดุเหลือทิ้ง เช่น ขยะมูลฝอย เศษวัสดุก่อสร้าง เศษเหล็ก ไม้เก่า เป็นต้น โครงการได้นำแนวคิด 3Rs มาใช้ในการบริหารจัดการ คือ Reduce , Reuse และ Recycle โดยกำหนดให้มีการคัดแยกขยะแต่ละประเภท ทำให้สามารถนำกลับไปใช้ใหม่ได้ บางส่วนจำหน่ายให้กับผู้รับซื้อไปใช้ประโยชน์ต่อ เช่น โรงงานแปรรูป เป็นต้น ส่วนที่ไม่สามารถนำกลับไปใช้ประโยชน์ได้จะส่งให้หน่วยงานที่ได้รับอนุญาตนำไปกำจัดต่อไป

(5) เสียงและการควบคุม

ในช่วงก่อสร้าง การเกิดเสียงรบกวนจากการใช้เครื่องจักรกลต่างๆ เช่น การเตรียมพื้นที่ การขุดเจาะ การทำฐานราก เป็นต้น โครงการได้หลีกเลี่ยงกิจกรรมที่เกิดเสียงในช่วงเวลา 22.00-6.00 น. และจัดทำรั้วรอบขอบชิดในเขตก่อสร้างเพื่อลดระดับเสียงรบกวนในระยะห่าง 30 เมตร และเตรียมอุปกรณ์ป้องกันเสียงสำหรับคนงาน เช่น Ear plugs และ Ear muffs เป็นต้น

นอกจากนี้ในช่วงดำเนินการโครงการได้จัดให้มีแนวป้องกันเสียงที่ตึกเกินกว่า 85 เดซิเบลเอ ในพื้นที่ที่มีบุคลากรปฏิบัติงานประจำในพื้นที่

3.3.2 ผลการดำเนินงานด้านสิ่งแวดล้อม

บริษัทตระหนักและให้ความสำคัญต่อการมีส่วนร่วมในการแก้ไขปัญหาภาวะโลกร้อน ด้วยการกำหนดแนวทางการดำเนินธุรกิจเพื่อลดผลกระทบต่อสิ่งแวดล้อม ลดการใช้พลังงาน ลดการใช้ทรัพยากร โดยหันมาให้ความสำคัญกับการใช้ทรัพยากรอย่างคุ้มค่า และการนำทรัพยากรธรรมชาติมาประยุกต์ใช้ในกระบวนการผลิตไฟฟ้าจากพลังงานทดแทนของบริษัท สะท้อนถึงการมีส่วนร่วมช่วยลดผลกระทบจากการดำเนินงานด้านสิ่งแวดล้อม อย่างเห็นได้ชัด ซึ่งในปี 2564 บริษัท

ได้มีการผลิตกระแสไฟฟ้าจากพลังงานทดแทน ทั้งจากพลังงานแสงอาทิตย์ พลังงานลม และพลังงานขยะ คิดเป็น 2,308,686,450.37 หน่วย ซึ่งในจำนวนนี้ หากคิดจากกระบวนการผลิตที่ไม่ใช่พลังงานทดแทน ยกตัวอย่างเช่น ผลิตจากถ่านหิน ผลิตจากก๊าซธรรมชาติ เป็นต้น จะก่อให้เกิดผลกระทบจากการปล่อยก๊าซคาร์บอนไดออกไซด์ซึ่งส่งผลต่อภาวะโลกร้อน ดังนั้น ธุรกิจผลิตและจัดจำหน่ายกระแสไฟฟ้าจากพลังงานทดแทนของบริษัทจึงเป็นการช่วยลดการปล่อยก๊าซคาร์บอนไดออกไซด์ได้เทียบเท่า 1,381,979.71 TonCO₂e ต่อปี (คำนวณจากค่าสัมประสิทธิ์การปล่อยก๊าซเรือนกระจกกลุ่มไฟฟ้า แบบ Grid Mix xu 2016-2018 (GHGs Emission Factor: EF) ที่ 0.5986 kgCo₂e / หน่วย)



ทั้งนี้ การคำนวณข้างต้น เป็นเพียงการประเมินเบื้องต้นของการเปรียบเทียบหน่วยผลิตกระแสไฟฟ้าที่ผลิตได้จากพลังงานทดแทน กับที่ต่อผลิตจากเชื้อเพลิงประเภทอื่นๆร่วมด้วย ซึ่งยังไม่ได้รวมผลกระทบจากกระบวนการดำเนินงานขององค์กร และผลกระทบจากกระบวนการผลิตที่เกิดจากการนำเข้าไปในกระบวนการผลิต เป็นต้น

3.4 การจัดการความยั่งยืนในมิติสังคม

3.4.1 นโยบายและแนวปฏิบัติด้านสังคม

(1) นโยบายการบริหารงานบุคคล

บริษัทได้ให้ความสำคัญในการพัฒนาบุคลากร มุ่งเน้นในการสร้างและพัฒนาความรู้ ทักษะในการทำงาน และนอกจากนี้บริษัทยังมุ่งมั่นที่จะทำงานด้วยความรับผิดชอบต่ออาชีพ ชีวอนามัยและความปลอดภัยของการทำงานในบริษัท โดยถือว่าการดูแลสุขภาพอนามัยและความปลอดภัยของพนักงานเป็นส่วนหนึ่งของธุรกิจ โดยมีแนวทางปฏิบัติดังนี้

การปฏิบัติด้านแรงงาน บริษัทฯ มีการกำกับดูแลให้ค่าจ้างอยู่ในระดับที่เหมาะสมกับอุตสาหกรรมของไทย การปรับปรุง เปลี่ยนแปลงโครงสร้าง และการจัดระเบียบองค์กรนั้น จะดำเนินการอย่างรับผิดชอบต่อผู้เกี่ยวข้องภายใต้กรอบแห่งกฎหมายไทย รวมทั้งปฏิบัติตามกฎหมาย และข้อบังคับที่เกี่ยวข้องกับอาชีพ ชีวอนามัยและความปลอดภัยอย่างเคร่งครัด สร้างสภาพแวดล้อมการทำงานที่มีความปลอดภัยสำหรับพนักงาน ผู้รับเหมา และผู้มาเยี่ยมชมโรงไฟฟ้าของกลุ่มบริษัท โดยพยายามให้ทุกคนปลอดภัยจากอุบัติเหตุและอันตรายใดๆ ที่อาจจะเกิดขึ้นได้

อาชีพอนามัยและความปลอดภัยของพนักงาน ได้แก่ การเกิดอุบัติเหตุในช่วงก่อสร้าง ผลกระทบด้านเสียงดังรบกวน การเกิดอัคคีภัย เป็นต้น โดยโครงการจะทำการควบคุมให้บริษัทรับเหมาเคร่งครัดในเรื่องความปลอดภัยซึ่งจะต้องมีกฎเกณฑ์และข้อปฏิบัติเพื่อความปลอดภัย มีการควบคุมดูแลการใช้อุปกรณ์ป้องกันอันตรายส่วนบุคคล การตรวจสอบเครื่องมือ อุปกรณ์ทุกชนิดเพื่อความปลอดภัยในการใช้งาน รวมถึงจัดให้มีอุปกรณ์ดับเพลิงอย่างเหมาะสมและเพียงพอ

การตรวจสุขภาพประจำปี โครงการจัดให้มีการตรวจสุขภาพประจำปีแก่พนักงานทุกคน และมีการตรวจสุขภาพพนักงานก่อนเข้าทำงานตามปัจจัยที่เกี่ยวข้อง ได้แก่การตรวจ

สุขภาพทั่วไป และตรวจสุขภาพตามปัจจัยเสี่ยง เช่น สมรรถภาพการมองเห็น การได้ยิน เป็นต้น



(2) นโยบายความรับผิดชอบต่อสังคมและชุมชน

บริษัทมีนโยบายในการดำเนินด้านความรับผิดชอบต่อสังคมของธุรกิจ (CSR) อย่างต่อเนื่อง โดยมุ่งสร้างและสืบสานความสัมพันธ์อันดีที่เกิดจากการยอมรับและไว้วางใจซึ่งกันและกัน ให้มีความสำคัญกับสิทธิมนุษยชนขั้นพื้นฐานเพื่อส่งเสริมการเคารพต่อสิทธิและเสรีภาพด้วยการไม่เลือกปฏิบัติ ไม่แบ่งแยกเพศและชนชั้น ไม่ใช้แรงงานเด็ก และต่อต้านการคอร์รัปชันทุก

รูปแบบ บริษัทมีส่วนร่วมสนับสนุนกิจกรรมของชุมชนด้านต่างๆ เช่น ด้านสิ่งแวดล้อม สังคม สาธารณสุข การศึกษา เป็นต้น โดยประโยชน์ที่ตั้งเป้าหมายและแนวทางปฏิบัติ ดังนี้

ชุมชนสัมพันธ์และการรับเรื่องร้องเรียน โครงการมีนโยบายโดยยึดหลักธรรมาภิบาล มีความรับผิดชอบต่อสังคมและดูแลรักษาสิ่งแวดล้อมและการร่วมกันในชุมชนอย่างยั่งยืน โดยกำหนดแผนงานด้านมวลชนสัมพันธ์เพื่อให้สามารถเข้าถึงชุมชนและชุมชนสามารถติดต่อกับโรงงานได้โดยตรง รวมทั้งให้มีการประชาสัมพันธ์และจัดเตรียมแผนรองรับข้อร้องเรียนจากชุมชนข้างเคียงเพื่อจัดการแก้ไขปัญหาและจัดทำเป็นฐานข้อมูลเพื่อใช้ประกอบการจัดทำแผนงานด้านการประชาสัมพันธ์ต่อไป นอกจากนี้ยังจัดให้มีเจ้าหน้าที่มวลชนสัมพันธ์ลงพื้นที่อย่างต่อเนื่องเพื่อรับฟังปัญหาและผลกระทบที่ชุมชนได้รับ

การจ้างงานและการสร้างอาชีพให้กับชุมชน และเกิดธุรกิจต่อเนื่องในท้องถิ่น อีกทั้งเป็นการเพิ่มประโยชน์ทางอ้อมให้กับชุมชนในรูปแบบภาษีท้องถิ่น ซึ่งมีส่วนส่งเสริมงบประมาณที่จะนำมาใช้พัฒนาระบบสาธารณูปโภคในท้องถิ่น เช่น น้ำประปา ถนน และโรงพยาบาล เป็นต้น

การมีส่วนร่วมและการพัฒนาชุมชน บริษัทฯ จะพิจารณาความต้องการของชุมชน ส่งเสริมบุคลากรเพื่อเป็นหุ้นส่วนกับผู้มีส่วนเกี่ยวข้องในท้องถิ่นรอบสถานประกอบการในด้านการพัฒนาการศึกษา วัฒนธรรม สังคม และมีส่วนในการปรับปรุงคุณภาพชีวิตของชุมชนให้ดีขึ้น พร้อมทั้งส่งเสริมและสนับสนุนให้พนักงานมีส่วนร่วมทำงานอาสาสมัคร และกิจกรรมสาธารณประโยชน์ร่วมกับชุมชน

ทั้งนี้ บริษัทได้ตระหนักเสมอถึงการเป็นส่วนหนึ่งในชุมชนและสังคมไทย จึงได้เล็งเห็นความสำคัญในการร่วมพัฒนาชุมชนและสังคมที่อยู่โดยรอบไปยังชุมชนใกล้เคียงกับที่ตั้งโรงงานไฟฟ้าพลังงานแสงอาทิตย์ด้วยดีเสมอมา ไม่ว่าจะเป็นการเลือกลงทุนในโครงการที่ก่อให้เกิดประโยชน์ต่อส่วนรวม การ

เข้าไปมีส่วนร่วมสนับสนุนทรัพยากรบุคคล การสนับสนุนด้าน
วัตถุประสงค์ต่างๆ การเข้าไปเป็นจิตอาสา เป็นต้น

3.4.2 ผลการดำเนินงานด้านสังคม

บริษัทมีนโยบายในการดำเนินธุรกิจด้านความรับผิดชอบต่อ
ต่อ สังคม (Corporate Social Responsibility : CSR) ด้วย
ความตระหนักและให้ความสำคัญในการสนับสนุนงาน กิจกรรม
ต่างๆ เพื่อส่งเสริมสังคมและชุมชนโดยรอบ โดยมุ่งสร้าง
ความสัมพันธ์อันดีที่เกิดจากการยอมรับและไว้วางใจซึ่งกันและ
กัน เพื่อให้การดำเนินธุรกิจของบริษัทมีการเติบโตควบคู่ไปกับ
การมีคุณภาพชีวิตที่ดีของชุมชนและสังคมได้อย่างยั่งยืน

กิจกรรมที่บริษัทได้เข้าไปดำเนินการในรอบปีที่ผ่านมา
เป็นส่วนหนึ่งของการดำเนินงานด้านสังคมที่บริษัทได้ดำเนินการ
ในทุกปี อย่างไรก็ตามปีที่ผ่านมาเกิดการแพร่ระบาดของโรค COVID-
19 ซึ่งส่งผลกระทบเป็นวงกว้างต่อสังคมและเศรษฐกิจ บริษัทได้
เข้าไปมีส่วนร่วมในการบริจาคและสนับสนุนกิจกรรมของทาง
หน่วยงานภาครัฐและเอกชน รวมถึงการสร้างขวัญและกำลังใจ
ให้กับบุคลากรสาธารณสุข ผ่านกิจกรรมหลากหลาย รวมไปถึง
การส่งเสริมกิจกรรมที่เป็นประโยชน์ต่อชุมชนต่างๆ ทั้งนี้ บริษัท
ยังคงสร้างวัฒนธรรมให้กับบุคลากรทุกท่านของบริษัท ในการ
ตระหนักและช่วยเหลือชุมชนและสังคมตามความเหมาะสมให้
เกิดขึ้นอย่างต่อเนื่องและมีประสิทธิภาพ



SUPER มอบเงิน 1 ล้านบาท ให้กับมูลนิธิชัยพัฒนา สู้ภัยโควิด-19

นายจอมทรัพย์ โลจายะ ประธานเจ้าหน้าที่บริหาร บริษัท ซูเปอร์ เอนเนอร์ยี คอร์ปอเรชั่น จำกัด (มหาชน) (“SUPER”) (ท่านที่ 3 จากขวา) และคณะผู้บริหาร มอบเงินจำนวน 1,000,000 บาท ให้แก่มูลนิธิชัยพัฒนาเพื่อสมทบ “กองทุนชัยพัฒนาสู้ภัยโควิด-19(และโรคระบาดต่างๆ)” เพื่อช่วยเหลือโรงพยาบาลและบุคลากรทางการแพทย์ในการจัดซื้อวัสดุอุปกรณ์ทางการแพทย์ และสิ่งของจำเป็นในการรักษาผู้ป่วยติดเชื้อไวรัสโควิด-19 โดยมี ดร.สุเมธ ตันติเวชกุล กรรมการและเลขาธิการมูลนิธิชัยพัฒนา เป็นผู้รับมอบ เมื่อวันที่ 19 พฤษภาคม 2564



SUPER มอบเงิน 1 ล้านบาท ให้รพ. จุฬาลงกรณ์มหาวิทยาลัย สสมทบทุนฝ่าวิกฤติโควิด-19

นายจอมทรัพย์ โลจายะ ประธานเจ้าหน้าที่บริหาร และคณะผู้บริหาร มอบเงิน 1,000,000 บาท ให้กับโรงพยาบาลจุฬาลงกรณ์ สภากาชาดไทย ในโครงการเพื่อสมทบทุนรักษาพยาบาลผู้ป่วยติดเชื้อโรคโควิด-19 เครื่องมือแพทย์และอุปกรณ์ทางการแพทย์ โดยมี ศ.ดร.นพ.วีรพันธุ์ ไชวิฑูรกิจ เป็นผู้รับมอบ ณ ศาลาทิตทัน โรงพยาบาลจุฬาลงกรณ์ สภากาชาดไทย



วันที่ 8 ธ.ค. 2564 บริษัท อีควอเตอร์ โซลาร์ จำกัด ในฐานะบริษัทลูกของ SUPER ซึ่งบริหารจัดการโครงการโรงไฟฟ้าพลังงานแสงอาทิตย์ขนาด 75 MW ในพื้นที่อำเภอชะอำ จังหวัดเพชรบุรี ได้ร่วมพิธีส่งมอบอาคารและสิ่งปลูกสร้างที่ทางบริษัทก่อสร้างและส่งมอบให้สหกรณ์การเกษตรหุบกะพง ในพระบรมราชูปถัมภ์ เป็นประโยชน์ต่อชุมชน



บริษัท ซุปเปอร์ เอนเนอร์ยี คอร์ปอเรชั่น จำกัด (มหาชน) มอบกล่องอาหารให้แก่บุคลากรทางการแพทย์ โรงพยาบาลบางนา เพื่อเป็นขวัญและกำลังใจในการต่อสู้การแพร่ระบาดของ COVID-19





วันที่ 16 สิงหาคม 64 บริษัท ซูเปอร์ เอเนอร์จี้ เอนเนอร์ยี 6 จำกัด สนับสนุนเงินงบประมาณจัดสร้างโรงพยาบาลสนาม อำเภอวชิรบารมี จังหวัดพิจิตร โดยมีปลัดฯ กฤตชัย สุวรรณจินดา และนางสาวผกามาศ เพชรพงศ์ ผู้อำนวยการโรงพยาบาลวชิรบารมีและพนักงานของโรงพยาบาลวชิรบารมีเป็นผู้รับมอบ



บริษัท ซูเปอร์ เอเนอร์จี้ เอนเนอร์ยี 6 จำกัด สนับสนุนในการสร้างสนามฟุตบอลให้กับโรงเรียนวชิระบารมีพิทยาคม จังหวัดพิจิตร เพื่อการใช้ประโยชน์ของโรงเรียนและและเยาวชนในพื้นที่



วันที่ 23 กรกฎาคม 2564 บริษัทซูเปอร์ โซลาร์ เอนเนอร์ยี จำกัด โดย ทีมมวลชนสัมพันธ์ เข้ามอบถุงยังชีพจำนวน 100 ชุด ให้กับชุมชน หมู่ 8 บ้านดงทม ต.หันทราย อ.อรัญประเทศ จ.สระแก้ว ที่ได้รับผลกระทบจากสถานการณ์โควิด-19อรัญประเทศ, กำนันศักดิ์สิทธิ์ ธนจำรัส กำนันต.หันทราย, นายสิงห์หา ไสกมล ผู้ใหญ่บ้านหมู่ 8 ต.หันทราย ร่วมรับมอบ และทางผู้ใหญ่บ้านได้นำถุงยังชีพเข้าไปดำเนินการแจกจ่ายในหมู่ 8 บ้านดงทม ซึ่งปัจจุบันมีผู้ติดเชื้อและสัมผัสเสี่ยงสูงเป็นจำนวนมาก และได้ทำการล๊อคดาวน์ปิดพื้นที่เข้าออกหมู่บ้านดังกล่าว

4. การวิเคราะห์และคำอธิบายของฝ่ายจัดการ (Management Discussion and Analysis : MD&A)

4.1 ภาพรวมการดำเนินงานที่ผ่านมาในรอบปี 2564

ในปี 2564 ยังคงเป็นปีท่ามกลางวิกฤติการแพร่ระบาดของเชื้อไวรัสโควิด-19 หลายธุรกิจต้องดำเนินการปรับตัวเพื่อการดำเนินธุรกิจในยุค New Normal ด้วยการใช้นวัตกรรมเข้ามาเป็นส่วนช่วยในการดำเนินงานต่างๆ โดยภาพรวมต้องยอมรับว่าธุรกิจ SUPER ไม่ได้รับผลกระทบโดยตรง เนื่องจากลักษณะธุรกิจพลังงานทดแทนเป็นลักษณะสัญญาซื้อขายไฟฟ้าระยะยาว อีกทั้งไฟฟ้าก็นับเป็นปัจจัยสำคัญต่อเศรษฐกิจ และสังคมมาอย่างต่อเนื่อง

โดยในปีที่ผ่านมาการลงทุนของ SUPER ยังคงมุ่งเน้นและหาโอกาสในการเข้าลงทุนและพัฒนาโครงการใหม่ๆที่เกี่ยวข้องกับพลังงานทดแทน เนื่องด้วยเล็งเห็นโอกาสในการเติบโตในธุรกิจนี้ ไม่ว่าจะเป็นจากในประเทศหรือในต่างประเทศ เพราะเชื่อว่าพลังงานทดแทนจะเข้ามาทดแทนพลังงานเดิมที่ก่อให้เกิดมลภาวะทางสิ่งแวดล้อม และต้นทุนของพลังงานทดแทนมีแนวโน้มลดลงใกล้เคียงกับต้นทุนที่เป็นพลังงานถ่านหิน หรือพลังงานรูปแบบอื่นๆ แม้ว่าพลังงานทดแทนจะยังมีข้อจำกัดด้านเสถียรภาพของพลังงานที่ไม่สม่ำเสมอก็ตาม แต่บริษัทเชื่อว่าความไม่มีเสถียรภาพของการใช้พลังงานทดแทนจะถูกชดเชยด้วยการพัฒนาเทคโนโลยีและการเข้ามามีบทบาทของแบตเตอรี่เพิ่มมากขึ้นในอนาคต

ความต่อเนื่องจากการขยายการลงทุนและพัฒนาโครงการในธุรกิจโรงไฟฟ้าจากพลังงานทดแทนของบริษัท ส่งผลให้บริษัทมีการรับรู้รายได้ที่แน่นอนและมั่นคง ทำให้บริษัทมีผลการดำเนินงานเป็นที่น่าพอใจและเป็นไปตามเป้าหมายการดำเนินงานที่ได้วางแผนไว้ โดยบริษัทตั้งเป้าจะเติบโตในรายได้อย่างต่อเนื่องอย่างน้อยปีละ 25% ถึง 30% ในช่วง 2-3 ปีข้างหน้า โดยมีโครงการสำคัญที่อยู่ในการศึกษาและเตรียมงานในส่วนที่เกี่ยวข้อง ดังนี้ โครงการโรงไฟฟ้าพลังงานลมใน

ประเทศและต่างประเทศ กำลังการผลิต 45 เมกะวัตต์ และกำลังการผลิต 250 เมกะวัตต์ ตามลำดับ โครงการโรงไฟฟ้าพลังงานร่วม SPP-Hybrid กำลังการผลิต 50 เมกะวัตต์ โครงการโรงไฟฟ้ากับภาคเอกชน อย่าง Private PPA กำลังการผลิต 52.28 เมกะวัตต์ โครงการโรงไฟฟ้าพลังงานขยะ กำลังการผลิต 48 เมกะวัตต์ รวมถึงโครงการโรงไฟฟ้าพลังงานทดแทนใหม่ๆที่จะเกิดขึ้นในประเทศเวียดนามและแถบประเทศในอาเซียน เป็นต้น ทั้งนี้ ในปี 2564 SUPER เร่งพัฒนาโครงการโรงไฟฟ้าพลังงานลมที่ประเทศเวียดนาม 3 โครงการ กำลังการผลิตรวม 221 เมกะวัตต์ หนึ่งในนั้นสามารถดำเนินการเชิงพาณิชย์ได้เป็นที่เรียบร้อยแล้ว คือ โครงการ Gia Lai ขนาดกำลังการผลิต 50 เมกะวัตต์ ที่เหลืออีก 2 โครงการ อยู่ระหว่างรอประกาศเรื่องขยาย COD เพื่อดำเนินการ COD สำหรับโครงการ Soc Trang กำลังการผลิต 30 เมกะวัตต์ และก่อสร้างให้แล้วเสร็จ สำหรับโครงการ Bac Lieu กำลังการผลิต 141 เมกะวัตต์

และเพื่อรองรับการขยายการลงทุนของบริษัทดังกล่าวมาในข้างต้น บริษัทมีแผนการลงทุนด้วยเงินลงทุนจากกระแสเงินสดของบริษัท ซึ่งรวมถึงเงินได้จากการขายทรัพย์สิน หรือจากการนำถลุงเงินเข้ามาร่วมลงทุน, เงินสนับสนุนจากสถาบันการเงิน รวมถึงแหล่งเงินทุนจากการออกและเสนอขายหุ้นกู้ของบริษัท ซึ่งในปี 2564 SUPER มีการออกและเสนอขายหุ้นกู้ทั้งหมด 2 รุ่น รวมเงินที่ได้รับจำนวน 3,000 ล้านบาท ซึ่งมาใช้ในการชำระคืนหุ้นกู้เดิมที่ถึงกำหนดชำระ และใช้ในการขยายการลงทุนสำหรับโครงการที่อยู่ระหว่างก่อสร้างและพัฒนาโครงการ อย่างไรก็ตาม มีการคาดการณ์ถึงแนวโน้มอัตราดอกเบี้ยนับจากนี้จะเป็นช่วงการปรับขึ้นของอัตราดอกเบี้ย ซึ่งบริษัทได้ติดตามและประเมินผลความน่าจะเป็นของทิศทางอัตราดอกเบี้ย การพิจารณาเครื่องมือทางการเงินที่สำคัญไว้สำหรับรองรับการปรับขึ้นของอัตราดอกเบี้ย รวมไปถึงการพยายามปรับพอร์ตเงินกู้ยืมจากแหล่งเงินทุนที่ ณ ปัจจุบันที่มี

การพึ่งพิงตลาดการเงิน (Money Market) จำนวนมาก ให้หันมาพึ่งพิงตลาดทุน (Capital Market) เพิ่มมากขึ้น เพื่อเป็นการบาลานซ์พอร์ตการลงทุนให้สอดคล้องกับทิศทางการเติบโตขึ้นของบริษัท

4.2 การวิเคราะห์และคำอธิบายของฝ่ายจัดการ

ตารางสรุปรายได้ของกลุ่มบริษัท

	ประเภทรายได้	บริษัท	ปี 2564		ปี 2563		ปี 2562	
			ล้านบาท	%	ล้านบาท	%	ล้านบาท	%
1	งบการเงินเฉพาะกิจการบริษัท							
1.1	- O&M	SUPER	381.28	75.23	374.46	78.81	368.10	70.96
1.2	- ที่ปรึกษาโครงการและขายสินค้า	SUPER	29.34	5.79	14.58	3.07	51.99	10.02
1.3	- บริหารจัดการด้านบัญชี	SUPER	96.18	18.98	86.10	18.12	98.65	19.02
2	งบการเงินรวม							
2.1	รายได้จากธุรกิจพลังงานทดแทน							
	- กลุ่มพลังงานแสงอาทิตย์ในประเทศ	บริษัทย่อย	4,570.13	53.58	4,602.52	70.65	5,275.72	84.47
	- กลุ่มพลังงานแสงอาทิตย์ในต่างประเทศ	บริษัทย่อย	2,860.03	33.53	1,013.32	15.55	398.59	6.38
	- กลุ่มพลังงานลมในต่างประเทศ	บริษัทย่อย	92.51	1.08	-	-	-	-
	- กลุ่มพลังงานขยะ	บริษัทย่อย	647.11	7.59	560.75	8.61	406.76	6.51
2.2	รายได้จากธุรกิจจำหน่ายน้ำ	บริษัทย่อย	178.99	2.10	166.48	2.56	44.35	0.71
2.3	รายได้จากธุรกิจเทคโนโลยี	บริษัทย่อย	85.76	1.01	83.88	1.29	86.33	1.38
2.4	รายได้อื่น ๆ ¹	SUPER, บริษัทย่อย	95.53	1.12	87.66	1.35	33.83	0.54
	รวมรายได้ขายและบริการ		8,530.06	100	6,514.61	100	6,245.58	100
2.5	รายได้ทางการเงิน	บริษัทย่อย	100.30	15.89	176.37	53.37	77.60	34.94
2.6	ส่วนแบ่งกำไรจากเงินลงทุนในบริษัทร่วม	SUPER, บริษัทย่อย	76.21	12.07	76.72	23.22	91.73	41.30
2.7	รายได้อื่น ๆ ²	SUPER, บริษัทย่อย	454.86	72.04	77.36	23.41	52.75	23.75
			631.37	100	330.45	100	222.08	100

หมายเหตุ ¹ รายได้อื่นได้แก่ รายได้จากกรให้บริการให้บริกรงานกองทุนรวมโครงสร้างพื้นฐานฯ เป็นต้น

² รายได้อื่น ได้แก่ ค่าสินไหมทดแทนจากกรณีเกิดน้ำท่วมในโครงการ S2P, รายได้อื่นจากการปรับปรุงค่าใช้จ่ายค่าง่ายกมาของบริษัท, รายการที่เกิดจากการ Write-off เจ้าหนี้จากผู้ขายเดิมในโครงการ LN1 LN2 LN3 เป็นต้น

บริษัทมีผลการดำเนินงานในภาพรวมสำหรับปี สิ้นสุดวันที่ 31 ธันวาคม 2564 และ 31 ธันวาคม 2563 มีผลกำไรเบ็ดเสร็จรวมจำนวน 3,084.20 ล้านบาท เปรียบเทียบกับปีก่อนที่แสดงผลกำไรเบ็ดเสร็จรวมจำนวน 1,338.94 ล้านบาท เพิ่มขึ้นจำนวน 1,716.28 ล้านบาท คิดเป็น 128.18% โดยผลกำไรที่เกิดขึ้นมาจากการเปลี่ยนแปลงในรายการที่สำคัญ ดังนี้

● **รายได้รวม**

สำหรับในปี 256 รายงานได้หลักยังมาจากธุรกิจโรงไฟฟ้าพลังงานทดแทนเป็นหลัก โดยโครงการที่ก่อให้เกิดการรับรู้รายได้เพิ่มเติมในปี 2564 จากโครงการที่มีอยู่เดิมในปีที่แล้ว ได้แก่ โครงการโรงไฟฟ้าพลังงานแสงอาทิตย์ในประเทศไทย เวียดนาม กำลังการผลิต 550 เมกะวัตต์ และโครงการโรงไฟฟ้าพลังงานลม กำลังการผลิต 50 เมกะวัตต์ เป็นส่วนสำคัญ ทั้งนี้ ในส่วนธุรกิจโรงไฟฟ้าพลังงานแสงอาทิตย์ในประเทศไทยและในต่างประเทศ ยังเป็นธุรกิจหลักที่สร้างรายได้ให้แก่บริษัท โดยบริษัทมีกำลังการผลิตในต่างประเทศที่จำนวน 836.72 เมกะวัตต์ ซึ่งสูงกว่ากำลังการผลิตในประเทศไทยที่จำนวน 536.60 เมกะวัตต์ แต่เมื่อมาพิจารณาการรับรู้รายได้พบว่า รายได้จากโครงการในประเทศไทยสูงกว่ารายได้จากโครงการในต่างประเทศก็เนื่องมาจากความแตกต่างของราคาซื้อขายไฟฟ้า ซึ่งโครงการในประเทศไทยส่วนใหญ่อยู่ในรูปแบบ Feed in Tariff 5.66 บาทต่อหน่วย เป็นโครงการเดิมที่พัฒนาเมื่อ 5-6 ปีที่แล้ว ขณะที่ในต่างประเทศ เป็นโครงการที่เพิ่งมาเริ่มพัฒนาใน 2-3 ปีที่ผ่านมา จึงอยู่ในรูปแบบ Base Rate ที่ราคา 7.09-9.35 เซนต์สหรัฐฯ ซึ่งก็สอดคล้องกับแนวโน้มต้นทุนเทคโนโลยีที่มีการปรับตัวลดลงอย่างต่อเนื่อง

ในปี 2564 บริษัทมีการรับรู้รายได้หลักจากการขายและบริการจำนวน 8,530.07 ล้านบาท เพิ่มขึ้นจากปี 2563 จำนวน 2,015.46 ล้านบาท หรือเพิ่มขึ้น 39.58% โดยแบ่งเป็นรายได้หลักจาก 6 กลุ่มธุรกิจ ได้แก่

รายได้จากการขายและบริการ	ปี 2564	ปี 2563	เปลี่ยนแปลง	
	ล้านบาท	ล้านบาท	ล้านบาท	%
ธุรกิจพลังงานแสงอาทิตย์ในประเทศไทย	4,570.13	4,602.52	(32.39)	(0.7)
ธุรกิจพลังงานแสงอาทิตย์ในต่างประเทศ	2,860.03	1,013.32	1,846.71	182.24
ธุรกิจพลังงานลม	92.51	-	92.51	100
ธุรกิจพลังงานขยะ	647.11	560.75	86.36	15.4
ธุรกิจน้ำประปา	178.99	166.48	12.51	7.51
ธุรกิจเทคโนโลยีสารสนเทศ	85.76	83.88	1.88	2.24
อื่นๆ	95.53	87.66	7.88	8.99
	8,530.06	6,514.61	2,015.46	39.58

1) รายได้จากธุรกิจโรงไฟฟ้าพลังงานแสงอาทิตย์ในประเทศไทยจำนวน 4,570.13 ล้านบาท จากทั้งหมด 100 โครงการ กำลังการผลิต 563.60 เมกะวัตต์ โดยเป็นการลดลงจำนวน 32.39 ล้านบาท หรือลดลง 0.70% เมื่อเทียบกับปี 2563 ที่มีอยู่จำนวน 4,602.52 ล้านบาท ซึ่งภาพรวมของการลดลงเกิดจากค่าความเข้มของแสงที่ลดลง ยกเว้นบางบริษัทที่ลดลงอย่างมีสาระสำคัญ ดังนี้

- “RS” ลดลงจำนวน 16.98 ล้านบาท เนื่องจากในปี 2564 มีช่วงเวลาหยุดการเชื่อมต่อการจำหน่ายไฟฟ้าเพื่อซ่อมบำรุงแผงโซลาร์ (Disconnect) เพิ่มขึ้น เมื่อเทียบกับปี 2563
- “ENSERVE” ลดลงจำนวน 4.66 ล้านบาท เนื่องจากในปี 2564 มีช่วงเวลาหยุดการเชื่อมต่อการจำหน่ายไฟฟ้าเพื่อซ่อมบำรุงแผงโซลาร์เพิ่มขึ้น เมื่อเทียบกับปี 2563
- “EQT” ลดลงจำนวน 8.16 ล้านบาท เนื่องจากในปี 2564 มีการ PEA Grid Maintenance เพิ่มขึ้น เมื่อเทียบกับปี 2563
- “PRO ONE” ลดลงจำนวน 6.55 ล้านบาท เนื่องจากในเดือนกันยายน 2564 มีเหตุการณ์ฟ้าผ่า ส่งผลให้ PV Module ชำรุดจำนวนมาก ทำให้ในช่วงเวลาดังกล่าวผลิตไฟฟ้าได้ไม่เต็มกำลังการผลิตจึงเป็นเหตุให้รายได้ปรับตัวลดลง

2) รายได้จากธุรกิจโรงไฟฟ้าพลังงานแสงอาทิตย์ในประเทศไทยเวียดนามจำนวน 2,860.03 ล้านบาท จากทั้งหมด 9 โครงการ กำลังการผลิต 836.72 เมกะวัตต์ โดยเป็นการเพิ่มขึ้นจำนวน 1,846.71 ล้านบาท หรือเพิ่มขึ้น 182.24% เมื่อเทียบกับปี 2563 ที่มีอยู่จำนวน 1,013.32 ล้านบาท เนื่องจากในปี 2564 มีการจำหน่ายไฟฟ้าเชิงพาณิชย์จากโรงงานไฟฟ้าพลังงานแสงอาทิตย์ที่ประเทศเวียดนาม ซึ่งรับรู้รายได้เข้ามาเต็มปีจำนวน 4 โครงการ ได้แก่ โครงการ LN1, LN2 และ LN3 กำลังการผลิตรวม 550 เมกะวัตต์ ซึ่ง COD เมื่อเดือนธันวาคม ปี 2563 ทำให้เกิดการรับรู้รายได้เพิ่มขึ้นจำนวน 1,759.11 ล้านบาท และโครงการ SINE กำลังการผลิต 50 เมกะวัตต์ ซึ่ง COD เมื่อเดือนกรกฎาคม 2563 เกิดการรับรู้รายได้จำนวน 120.12 ล้านบาท

3) รายได้จากธุรกิจโรงไฟฟ้าพลังงานลมในประเทศ เวียดนามจำนวน 92.51 ล้านบาท ซึ่งเป็นการรับรู้รายได้จากโครงการโรงไฟฟ้าพลังงานลมโครงการแรกของบริษัท ได้แก่โครงการ Gia Lai กำลังการผลิต 50 เมกะวัตต์ ซึ่งได้เริ่มดำเนินการเชิงพาณิชย์เมื่อวันที่ 29 ตุลาคม 2564 ทั้งนี้ คาดว่าในปี 2565 ที่จะมีการรับรู้รายได้เต็มปี จะช่วยให้บริษัทมีรายได้ อยู่ที่ปีละ 380-400 ล้านบาท จากโครงการดังกล่าว นอกจากนี้ ยังมีโครงการอื่นที่อยู่ระหว่างรอ COD เพิ่มเติม ที่จะทำให้บริษัท มีการรับรู้รายได้ในส่วนของโรงไฟฟ้าพลังงานลมเพิ่มสูงขึ้นในปี 2565 นี้

4) รายได้จากธุรกิจโรงไฟฟ้าพลังงานความร้อนจากขยะ จำนวน 647.11 ล้านบาท มาจาก 2 โครงการ กำลังการผลิต 18 เมกะวัตต์ โดยเป็นการเพิ่มขึ้นจำนวน 86.36 ล้านบาท หรือเพิ่มขึ้น 15.40% เมื่อเทียบกับปี 2563 ที่มีอยู่จำนวน 560.75 ล้านบาท ส่วนใหญ่เป็นการเพิ่มขึ้นจาก “SEE6” ซึ่งมีการจำหน่ายไฟฟ้าเชิงพาณิชย์ เมื่อเดือนพฤษภาคม 2563 ซึ่งรับรู้รายได้เข้ามาเต็มปีในปี 2564 ทำให้รายได้เพิ่มขึ้นจำนวน 112.67 ล้านบาท อย่างไรก็ตาม โครงการ “GPE” มีรายได้ลดลงจากปีก่อนจำนวน 22.59 ล้านบาท เนื่องจากในปี 2564 มีการ Shutdown เพื่อซ่อมบำรุงมากกว่าปี 2563 ที่ผ่านมา ทั้งนี้ โครงการโรงไฟฟ้าพลังงานความร้อนจากขยะเป็นโครงการที่ใช้ระยะเวลาก่อสร้างประมาณ 18 เดือน ที่ผ่านมามีบริษัทได้ลงทุน และพัฒนาโครงการตั้งแต่ปี 2560 สำหรับโครงการโรงไฟฟ้าพลังงานความร้อนจากขยะอุตสาหกรรมที่จังหวัดสระแก้ว จนดำเนินการเชิงพาณิชย์ได้ในปี 2561 หลังจากนั้นจึงเริ่มพัฒนาโครงการโรงไฟฟ้าพลังงานความร้อนจากขยะชุมชนต่อในปี 2562 และมาดำเนินการเชิงพาณิชย์เพิ่มเติมเมื่อเดือนเมษายน ปี 2563 ทั้งนี้ รายได้โดยทั่วไปของโครงการขยะประกอบด้วย รายได้จากค่ากำจัดขยะ (ขึ้นอยู่กับประเภทเชื้อเพลิงขยะ) และ รายได้จากการขายไฟฟ้า สำหรับ 2 โครงการข้างต้น บริษัทยังไม่มีรายได้ในส่วนของค่ากำจัดขยะ เนื่องจากโครงการแรกเป็นโครงการขยะอุตสาหกรรม ขณะที่โครงการที่จังหวัดพิจิตรเองนั้น

ก็เป็นโครงการที่ระบุเงื่อนไขเรื่องของการกำจัดขยะชุมชนที่เป็น RDF 100% เท่านั้น จึงยังคงมีต้นทุนในส่วนของเชื้อเพลิงอยู่เช่นกัน อย่างไรก็ตาม การลงทุนในโรงไฟฟ้าพลังงานขยะในโครงการอื่น ๆ ที่จะเกิดขึ้น จะช่วยให้บริษัทมีรายได้ในส่วนนี้เพิ่มขึ้น และมีประสิทธิภาพจากการใช้ทรัพยากรที่มีอยู่มากยิ่งขึ้น

5) รายได้จากธุรกิจผลิตและจำหน่ายน้ำเพื่อการอุปโภคบริโภคจำนวน 178.99 ล้านบาท โดยเป็นการเพิ่มขึ้นจำนวน 12.51 ล้านบาท หรือเพิ่มขึ้น 7.51% เมื่อเทียบกับปี 2563 ที่มีอยู่จำนวน 166.48 ล้านบาท ส่วนใหญ่เป็นการเพิ่มขึ้นจากบริษัท “PPS” และ “TPN” ที่มีรายได้จากการผลิตและจำหน่ายน้ำประปาให้แก่กลุ่มลูกค้าอุตสาหกรรม เพิ่มขึ้นจำนวน 3.99 ล้านบาท และ 16.29 ล้านบาท ตามลำดับ เนื่องจากในปี 2563 เกิดผลกระทบจาก COVID-19 ทำให้ลูกค้าบางบริษัทลดแผนการผลิตลงทำให้มีความต้องการใช้น้ำลดลง แต่ในปี 2564 สถานการณ์ COVID-19 ดีขึ้น ลูกค้าเริ่มดำเนินการผลิตปกติทำให้มีความต้องการใช้น้ำเพิ่มขึ้นเป็นเหตุให้รายได้เพิ่มขึ้นในปี 2564 โดยปัจจุบันธุรกิจนี้ยังเป็นธุรกิจขนาดเล็กเมื่อเทียบกับธุรกิจหลักของบริษัทอย่างโรงไฟฟ้าพลังงานทดแทน แต่ก็ยังเป็นอีกหนึ่งธุรกิจที่ผู้บริหารมองว่า จะเป็นธุรกิจที่เติบโตได้ในอนาคตอันใกล้ เนื่องจาก “น้ำ” ถือเป็นสาธารณูปโภคจำเป็นขั้นพื้นฐานต่อการดำเนินชีวิต ปัจจุบันบริษัทยังคงมองหาโอกาสการลงทุนเพิ่มเติมในโครงการต่างๆ ที่จังหวัดภูเก็ต จังหวัดชลบุรี ซึ่งเป็นจังหวัดท่องเที่ยว ที่มีอัตราการใช้น้ำในปริมาณมาก และพบว่าจังหวัดดังกล่าวยังขาดแคลนแหล่งน้ำที่เพียงพอ พร้อมกับการลงทุนในส่วนของที่ดินบ่อน้ำ ซึ่งจะใช้เป็นแหล่งน้ำในการผลิต และจัดจำหน่ายให้กับบริษัทในระยะยาวต่อไป

6) รายได้จากธุรกิจเทคโนโลยีสารสนเทศและการสื่อสารจำนวน 85.76 ล้านบาท โดยเป็นการเพิ่มขึ้นจำนวน 1.88 ล้านบาท หรือเพิ่มขึ้น 2.24% เมื่อเทียบกับปี 2563 ที่มีอยู่จำนวน 83.88 ล้านบาท เนื่องจากในภาคธุรกิจด้านเทคโนโลยีมีการแข่งขันสูง ลูกค้ามี Vendor ให้เลือกหลากหลาย แต่ด้วยคุณภาพของบุคลากรที่ได้มีการอบรมและส่วนใหญ่เป็นบุคลากรทางด้าน

ไอทีโดยแท้จริง ทำให้ผู้ว่าจ้างทั้งภาครัฐและเอกชนมีความมั่นใจที่จะใช้บริการและได้รับการต่อสัญญาเป็นส่วนใหญ่ จึงทำให้มีการเปลี่ยนแปลงเพียงเล็กน้อย ทั้งนี้ ธุรกิจเทคโนโลยีสารสนเทศและการสื่อสารก็ยังเป็นอีกหนึ่งธุรกิจที่สร้างรายได้สม่ำเสมอ นับตั้งแต่ที่ SUPER เข้าถือหุ้น โดยลักษณะธุรกิจนี้เป็นการเน้นการให้บริการด้านบุคลากรเพื่อสนับสนุนงานทางด้านไอที ซึ่งส่วนใหญ่ก็เป็นงานลักษณะสัญญาปีต่อปี หรือระยะเวลาไม่เกิน 3 ปี ขึ้นอยู่กับหน่วยงานนั้นๆว่าเป็นภาคเอกชนหรือภาครัฐบาล แต่ด้วยข้อดีของธุรกิจนี้ มีแนวโน้มเติบโตขึ้นอย่างต่อเนื่อง ในทางกลับกันก็เป็นธุรกิจที่มีการแข่งขันสูง มักมีผู้เล่นหน้าใหม่เข้ามาในตลาดอย่างต่อเนื่องเช่นกัน แต่ด้วยคุณภาพของบุคลากรที่เราได้มีการอบรมและส่วนใหญ่เป็นบุคลากรทางด้านไอทีโดยแท้จริง จึงทำให้ผู้ว่าจ้างทั้งภาครัฐและเอกชนมีความมั่นใจที่จะใช้บริการกับเรา และได้รับการต่อสัญญาเป็นส่วนใหญ่

Structure of Revenue



นอกจากรายได้จากการดำเนินงานแล้ว บริษัทยังมีรายได้อื่น ๆ จากรายได้ทางการเงิน ซึ่งเป็นรายได้จากดอกเบี้ยรับจากการที่บริษัทย่อยของบริษัทให้การกู้ยืมกับบริษัทอื่นที่ไม่เกี่ยวข้องเพื่อใช้ในการลงทุนและพัฒนาโครงการโรงไฟฟ้าพลังงานขยะแห่งหนึ่ง และรายได้ดอกเบี้ยรับจากเงินให้กู้ยืมในโครงการที่อยู่ระหว่างก่อสร้างและพัฒนาโครงการ จำนวน 100.30 ล้านบาท ลดลงจำนวน 76.07 ล้านบาท เมื่อเทียบกับปี 2563 ที่มีอยู่จำนวน 176.37 ล้านบาท ส่วนใหญ่เป็นการลดลงของดอกเบี้ยรับเงินกู้ยืมจากบริษัทในกลุ่มประเทศเวียดนาม เป็นต้น รายได้จากส่วนแบ่งกำไรจากเงินลงทุนในกองทุนรวมโครงสร้างพื้นฐานโรงไฟฟ้าซูเปอร์ เอนเนอร์ยี ที่บริษัทได้ดำเนินการโอนสิทธิในรายได้จากการจำหน่ายหน่วยไฟฟ้าของโรงไฟฟ้าพลังงานแสงอาทิตย์รวม 118 เมกะวัตต์ เมื่อวันที่ 14 สิงหาคม 2562 โดย SUPER ลงทุนในหน่วยลงทุนดังกล่าว 20% ซึ่งบริษัทมีการรับรู้ส่วนแบ่งกำไรจากเงินลงทุนจำนวน 76.21 ล้านบาท ใกล้เคียงกับปี 2563 ที่มีการรับรู้จำนวน 76.72 ล้านบาท

ปัจจัยสำคัญที่มีผลกระทบต่ออย่างมีนัยสำคัญต่อการดำเนินงานธุรกิจ ก็คือ เรื่องของอัตราแลกเปลี่ยน ซึ่งต้องยอมรับว่า การเข้าไปลงทุนในต่างประเทศนั้น บริษัทได้คำนึงถึงผลกระทบอัตราแลกเปลี่ยนโดยได้มีการติดตามการเคลื่อนไหวของอัตราแลกเปลี่ยนในแต่ละประเทศเทียบกับสกุลเงินสากลอย่างดอลลาร์สหรัฐฯ โดยในปี 2564 พบว่าการเคลื่อนไหวของสกุลเงินบาทเทียบกับดอลลาร์สหรัฐฯ มีความผันผวนพอสมควร ขณะที่

สกุลเงินต้องเวียดนามเทียบกับดอลลาร์สหรัฐฯ พบว่ามีการเคลื่อนไหวเปลี่ยนแปลงค่อนข้างที่จะไม่ผันผวน เนื่องจากปริมาณที่สมดุลของการไหลเข้าออกของเงินลงทุนในประเทศเวียดนามที่มีเสถียรภาพและมีแนวโน้มการเติบโตที่เป็นไปในทิศทางที่สม่ำเสมอ อย่างไรก็ตามผลของอัตราแลกเปลี่ยนที่มีผลกระทบต่อบริษัทมีเหตุปัจจัยหลักได้แก่ เงินลงทุนในรูปของเงินให้กู้ยืม เงินกู้ยืมจากสถาบันการเงิน และเงินชำระภายใต้สัญญารับเหมาก่อสร้างโครงการ ที่เป็นสกุลเงินตราต่างประเทศ ซึ่งเป็นรายการหลักที่สำคัญที่ก่อให้เกิดผลกำไรขาดทุนจากอัตราแลกเปลี่ยน ซึ่งในทางมาตรฐานบัญชีระบุให้บริษัทต้อง mark to market สำหรับรายการที่มีผลกระทบจากอัตราแลกเปลี่ยน เทียบเคียงกับงวดก่อนหน้า ซึ่งปัจจุบันบริษัทยังไม่ได้มีการพิจารณาเลือกใช้เครื่องมือทางการเงินใด ๆ เข้ามาบริหารเพื่อลดความเสี่ยง ในจุดนี้ สาเหตุก็เพราะว่า รายการเงินลงทุนของบริษัทที่เกิดขึ้นเป็นในส่วนของเงินลงทุนที่บริษัทใช้ลงทุนในประเทศเวียดนามเป็นหลัก ยังไม่ได้มีความจำเป็นเร่งให้ต้องดำเนินการโอนชำระคืนในระยะเวลานั้น และรายการชำระภายใต้สัญญารับเหมาก่อสร้างโครงการ บริษัทได้ลงนามในสัญญาเป็นสกุลเงินดอลลาร์สหรัฐฯ โดยที่โครงการลงทุนในประเทศเวียดนามทั้งหมดได้รับ supplier credit term จากทางผู้รับเหมา ซึ่งมีเงื่อนไขให้ชำระหลัง COD ซึ่งมีระยะเวลาเพียงพอที่บริษัทจะสามารถบริหารจัดการเรื่องผลกระทบของอัตราแลกเปลี่ยน รวมไปถึงการบริหารจัดการด้านเงินลงทุน

แผนการใช้เครื่องมือทางการเงิน ซึ่งอาจมีในเรื่องของต้นทุนและข้อจำกัดในเรื่องของการคาดการณ์ที่จะเกิดขึ้นในอนาคต เป็นต้น ขณะที่รายการเงินกู้ยืมจากสถาบันการเงินนั้นบริษัทมองว่าการชำระคืนเงินต้นและดอกเบี้ยที่เป็นด้วยสกุลเงินเหรียญสหรัฐฯ ซึ่งสอดคล้องกับรายได้ที่บริษัทได้รับเทียบเท่าเป็นสกุลเหรียญสหรัฐฯเช่นกัน ดังนั้น จึงเสมือน Natural Hedge โดยตัวมันเอง จึงไม่มีความจำเป็นต้องใช้เครื่องมือทางการเงินใดเข้ามาเพื่อลดความเสี่ยงในส่วนนี้ แต่หากในอนาคตบริษัทมีรายการที่อาจจะได้รับผลกระทบจากอัตราแลกเปลี่ยนเพิ่มเติม บริษัทก็พร้อมที่จะเลือกใช้เครื่องมือทางการเงินเข้ามาเพื่อปิดหรือลดผลกระทบตรงจุดนี้ได้ทันที อย่างที่บริษัทก็ได้เคยมีการเลือกใช้ อาทิเช่น สัญญาซื้อขายเงินตราต่างประเทศล่วงหน้า Forward เป็นต้น

ทั้งนี้ ในปี 2564 บริษัทได้ตระหนักถึงผลกระทบของอัตราแลกเปลี่ยนที่อาจจะส่งผลกระทบต่อการเงินอย่างมีนัยสำคัญ โดยเริ่มมีการปรับใช้ Average Exchange Rate ในการบันทึกรายการทางบัญชีทั้งฝั่งที่เป็น Asset และ Liability แทนการใช้ Buying Exchange Rate และ Selling Exchange Rate เพื่อลดผลกระทบจากส่วนต่างดังกล่าวในทางงบการเงิน อย่างไรก็ตาม ในการจัดทำบัญชียังคงมีผลกระทบจากการแปลงค่างบการเงิน ซึ่งเป็นเรื่องมาตรฐานการบัญชีที่บริษัททยอยอยู่ในต่างประเทศ ทั้งนี้ บริษัทอยู่ระหว่างศึกษาและพิจารณาในการดำเนินการเรื่องนี้เพื่อลดผลกระทบด้านอัตราแลกเปลี่ยนต่อไปในอนาคต โดยในปี 2564 บริษัทมีกำไรจากอัตราแลกเปลี่ยน จำนวน 930.51 ล้านบาท เพิ่มขึ้นจำนวน 704.72 ล้านบาท คิดเป็น 312.10% เมื่อเทียบกับปี 2563 ที่มีกำไรรับรู้อยู่ 225.79 ล้านบาท เนื่องมาจากค่าเงินบาทปรับตัวอ่อนค่าลงเมื่อเทียบกับช่วงเดียวกันของปีก่อน ส่งผลให้การปรับปรุงมูลค่าสินทรัพย์สุทธิในงบการเงินเกิดกำไรจากอัตราแลกเปลี่ยนที่ยังไม่เกิดขึ้นจริงเพิ่มขึ้น 647 ล้านบาท และกำไรที่เกิดขึ้นจริงเพิ่มขึ้น 55 ล้านบาท

ในส่วนของรายได้ปี 2563 รายได้หลัก ยังมาจากธุรกิจโรงไฟฟ้าพลังงานทดแทน ทั้งในส่วนพลังงานแสงอาทิตย์ และพลังงานความร้อนจากขยะ คิดเป็นสัดส่วนกว่า 91.81% จากรายได้หลักทั้งหมดรวมจากการดำเนินงานรวมในปี 2563 จำนวน 6,514.61 ล้านบาท ประกอบด้วยรายได้จากโครงการโรงไฟฟ้าพลังงานแสงอาทิตย์ในประเทศกว่า 100 โครงการ กำลังการผลิตรวม 563.60 เมกะวัตต์ โดยในปี 2563 พบว่ามีรายได้จากธุรกิจโรงไฟฟ้าพลังงานแสงอาทิตย์ในประเทศรวมจำนวน 4,602.52 ล้านบาท คิดเป็น 70.65% ของรายได้รวมตลอดทั้งปี ปรับตัวลดลงจำนวน 673.20 ล้านบาท เมื่อเทียบกับปี 2562 ที่ผ่านมา หรือลดลง 12.76% เป็นผลมาจากปี 2562 ที่บริษัทได้มีการโอนสิทธิในรายได้สุทธิเข้ากองทุน SUPEREIF จำนวน 118 เมกะวัตต์ และจากการดำเนินงานในปี 2563 นี้ พบว่าบางโครงการของบริษัทได้รับผลกระทบจากสภาพฝนฟ้าอากาศที่มีปริมาณฝนที่ตกอย่างต่อเนื่อง โดยเฉพาะอย่างยิ่งในพื้นที่จังหวัดสระแก้ว ส่งผลให้โครงการของบริษัท 6 โครงการ ภายใต้บริษัท เอส ที เอนเนอร์จี้ จำกัด ได้รับผลกระทบจากภาวะน้ำท่วมขังสูง จึงต้องหยุดเดินระบบไปช่วงระยะเวลาหนึ่ง ทำให้บริษัทสูญเสียรายได้ใน 6 โครงการดังกล่าว 66.55% (เทียบจากรายได้ที่หายไปในช่วงไตรมาส 4 ปี 2563 จากช่วงเวลาเดียวกันของปี 2562) อย่างไรก็ตาม แม้การเข้าลงทุนใน SUPEREIF จะทำให้รายได้รวมในส่วนโรงไฟฟ้าพลังงานแสงอาทิตย์ในประเทศลดลง ในทางกลับกันก็ทำให้บริษัทมีกระแสเงินสดเพื่อไปขยายการลงทุนอื่นเพิ่มเติม ซึ่งก่อให้เกิดรายได้เพิ่มขึ้นอย่างโครงการโรงไฟฟ้าพลังงานแสงอาทิตย์ในประเทศเวียดนาม ปัจจุบันบริษัทมีโครงการที่ดำเนินการเชิงพาณิชย์แล้วทั้งสิ้น 9 โครงการ กำลังการผลิตรวม 836.72 เมกะวัตต์ ในจำนวนนี้บางโครงการยังมีการรับรู้รายได้ไม่เต็มปีในปีที่ผ่านมา เนื่องจากการดำเนินการเชิงพาณิชย์ในช่วงสิ้นปีพอดี ทั้งนี้ รายได้จากธุรกิจโรงไฟฟ้าพลังงานแสงอาทิตย์ในประเทศเวียดนามมีการรับรู้รายได้จำนวน 1,013.32 ล้านบาท เพิ่มขึ้น 614.73 ล้านบาท หรือคิดเป็น 154.23% จากปี 2562 ที่มีการ

รับรู้รายได้เพียงครึ่งปีหลังสำหรับโรงไฟฟ้า 4 โครงการ กำลังการผลิต 186.72 เมกะวัตต์ ขณะที่ปี 2563 มีการรับรู้รายได้เพิ่มเติมอีก 5 โครงการ ตั้งแต่ช่วงต้นปี สำหรับโครงการ Think Long กลางปีสำหรับโครงการ Sinenergy และปลายปีสำหรับโครงการกลุ่ม Loc Ninh รวมเป็น 9 โครงการ กำลังการผลิตรวม 836.72 เมกะวัตต์ รายได้จากการดำเนินงานในธุรกิจโรงไฟฟ้าพลังงานความร้อนจากขยะทั้ง 2 โครงการที่ COD แล้ว สามารถสร้างการรับรู้รายได้รวมจำนวน 560.75 ล้านบาท คิดเป็น 8.61% ของรายได้รวมตลอดทั้งปี สูงขึ้นจากปี 2562 ที่มีจำนวน 406.76 ล้านบาท หรือสูงขึ้นคิดเป็นจำนวน 153.99 ล้านบาท เทียบเท่า 37.86% แต่ยังคงต่ำกว่ารายได้ที่บริษัทคาดการณ์ไว้ที่ประมาณ 45-50 ล้านบาท ต่อเมกะวัตต์ต่อปี รายได้จากธุรกิจผลิตและจำหน่ายน้ำเพื่อการอุปโภคบริโภคจำนวน 166.48 ล้านบาท คิดเป็น 2.56% ของรายได้รวมตลอดทั้งปี เพิ่มขึ้นจากปี 2562 ที่การรับรู้รายได้เพียงโครงการจำหน่ายน้ำในพื้นที่องค์การบริหารส่วนตำบลขี้มดเป็นหลัก และบางส่วนของโครงการผลิตและจำหน่ายน้ำในพื้นที่จังหวัดภูเก็ต 4 โครงการช่วงไตรมาส 4 เท่านั้น ที่จำนวน 44.35 ล้านบาท หรือเพิ่มขึ้น 122.13 ล้านบาท คิดเป็น 275.38% รายได้จากธุรกิจเทคโนโลยีสารสนเทศและการสื่อสารมีจำนวน 83.88 ล้านบาท แม้จะเป็นจำนวนที่ไม่ได้สูงมาก แต่เป็นรายได้ที่ค่อนข้างสม่ำเสมอ เมื่อเทียบกับปี 2562 ที่มีจำนวน 86.33 ล้านบาท ลดลงจำนวน 2.45 ล้านบาท หรือคิดเป็น 2.84%

ทั้งนี้ รายได้รวมในปี 2563 นอกเหนือจากธุรกิจที่กล่าวในข้างต้นแล้ว บริษัทยังมีการรับรู้รายได้จากส่วนแบ่งกำไรจากเงินลงทุนในบริษัทร่วม จากเงินลงทุนในกองทุนรวมโครงสร้างพื้นฐานโรงไฟฟ้า ซุปเปอร์ เอนเนอร์ยี ที่มีสัดส่วนการถือหุ้น 20% คิดเป็นมูลค่าเงินลงทุน 1,130 ล้านบาท เป็นจำนวน 76.72 ล้านบาท เมื่อเทียบกับปี 2562 ที่มีจำนวน 91.73 ล้านบาท ลดลงจำนวน 15.01 ล้านบาท หรือคิดเป็น 16.36% ทั้งนี้เนื่องจากในปี 2562 บริษัทมีการรับรู้ส่วนแบ่งกำไรจากเงินลงทุนในบริษัทแห่งหนึ่งในสัดส่วนร้อยละ 33 ของทุนจดทะเบียน ซึ่งเงินลงทุน

ในส่วนนี้บริษัทได้จำหน่ายออกไปเมื่อวันที่ 6 มกราคม 2563 เป็นต้นมา จึงเป็นสาเหตุสำคัญให้รายได้ในส่วนนี้ลดลง นอกจากนี้ยังมีการรับรู้รายได้อื่นที่ไม่ใช่รายได้หลักจากการดำเนินงาน ได้แก่ รายได้ทางการเงิน ซึ่งเป็นรายได้จากดอกเบี้ยรับ จากเงินให้กู้ยืมบริษัทที่ไม่เกี่ยวข้องกับบริษัทแห่งหนึ่ง และรายได้ดอกเบี้ยรับจากเงินให้กู้ยืมในโครงการที่อยู่ระหว่างก่อสร้างและพัฒนาโครงการ และรายได้อื่นๆอีกเล็กน้อย นอกจากนี้ในปี 2563 บริษัทมีกำไรจากการแลกเปลี่ยนเงินตราต่างประเทศจำนวน 225.79 ล้านบาท เมื่อเทียบกับปี 2562 ที่มีผลขาดทุนอยู่ที่ 88.87 ล้านบาท ทั้งนี้ ตัวเลขกำไรจากการแลกเปลี่ยนเงินตราต่างประเทศ ในปี 2563 นั้น บริษัทมีขาดทุนจากอัตราแลกเปลี่ยนที่รับรู้เป็นเงินสดจำนวน 42 ล้านบาท และมีกำไรจากการ mark to market ทางบัญชี ซึ่งเป็นกำไรที่ยังไม่เกิดขึ้นจริงรวม 267 ล้านบาท ดังนั้น บริษัทจึงรับรู้กำไรจากอัตราแลกเปลี่ยนจำนวน 225.79 ล้านบาท ส่งผลให้บริษัทมีรายได้รวมทั้งจากการดำเนินงาน และจากเงินลงทุน รวมถึงผลกระทบจากอัตราแลกเปลี่ยน รวมทั้งสิ้นจำนวน 7,070.84 ล้านบาท เมื่อเทียบกับปี 2562 ที่มีจำนวน 6,378.79 ล้านบาท (ซึ่งไม่รวมกำไรจากการจำหน่ายทรัพย์สินเข้ากองทุนฯ) แล้วนั้นพบว่ารายได้ปรับตัวเพิ่มขึ้นจำนวน 692.06 ล้านบาท หรือเพิ่มขึ้น 10.85%

• ต้นทุนขายและบริการ

บริษัทมีการบันทึกต้นทุนขายและบริการเฉลี่ยอยู่ที่ 40-50% เนื่องจากธุรกิจพลังงานทดแทน โดยเฉพาะอย่างยิ่งธุรกิจโรงไฟฟ้าพลังงานแสงอาทิตย์และพลังงานลม เป็นธุรกิจที่ไม่มีต้นทุนวัตถุดิบ เพราะฉะนั้นต้นทุนธุรกิจจำพวกนี้ได้แก่ ต้นทุนค่าเสื่อมราคา ต้นทุนค่าตัดจำหน่ายในสิทธิต่างๆ เป็นส่วนใหญ่ เนื่องจากมูลค่าการลงทุนในสินทรัพย์ที่สูง ถึงแม้ว่าค่าเสื่อมราคาจะเป็นต้นทุนที่เป็นลักษณะ Noncash Expense ก็ตาม ต้นทุนในส่วนนี้ก็ยังมีผลต่อกำไรทางบัญชีเช่นเดิม ขณะที่ต้นทุนในธุรกิจอื่น อย่างธุรกิจโรงไฟฟ้าพลังงานความร้อนจากขยะ ก็จะมีต้นทุนในส่วนของขยะที่นำมาเป็นเชื้อเพลิง ซึ่งก็จะแปรผันตามรายได้ที่เกิดขึ้น รวมไปถึงธุรกิจน้ำก็เช่นกัน ที่ปัจจุบันอยู่ระหว่างลงทุนในหลายๆโครงการ ก็พบว่าต้นทุนในส่วนน้ำดิบซึ่งเป็นวัตถุดิบที่นำไปผ่านกระบวนการบำบัดด้วยระบบ Reverse Osmosis System ก็จะเป็นต้นทุนที่เพิ่มเติมจากต้นทุนประเภท Noncash Expense เพราะฉะนั้นหากบริหารจัดการที่ไม่ดีพอ ก็จะส่งผลให้บริษัทมีต้นทุนสูง และนำมาซึ่งกำไรที่ลดลงได้ ดังนั้นบริษัทจึงให้ความสำคัญและใช้ความระมัดระวังในการคำนึงถึงระยะเวลาการตัดค่าเสื่อมให้สะท้อนถึงการใช้ประโยชน์จากสินทรัพย์นั้นๆตามความเป็นจริงที่สุด

ต้นทุนขายและบริการ	ปี 2564	ปี 2563	เปลี่ยนแปลง	
	ล้านบาท	ล้านบาท	ล้านบาท	%
ธุรกิจพลังงานแสงอาทิตย์ในประเทศ	1,902.50	1,921.63	(19.13)	(1)
ธุรกิจพลังงานแสงอาทิตย์ในต่างประเทศ	1,575.87	551.46	1,024.41	183.76
ธุรกิจพลังงานลม	36.99	-	36.99	100
ธุรกิจพลังงานขยะ	529.81	413.63	116.18	28.09
ธุรกิจน้ำประปา	158.57	172.97	(14.4)	(8.33)
ธุรกิจเทคโนโลยีสารสนเทศ	61.46	70.64	(9.18)	(13)
อื่นๆ	81.49	73.73	7.76	10.52
	4,346.69	3,204.06	1,142.63	35.66

โดยในปี 2564 บริษัทมีต้นทุนขายและบริการจำนวน 4,346.69 ล้านบาท เพิ่มขึ้นจำนวน 1,142.63 ล้านบาท คิดเป็น 35.66% เมื่อเทียบกับปี 2563 ที่มีอยู่จำนวน 3,204.06 ล้านบาท โดยส่วนใหญ่อยู่ในรูปต้นทุนขาย จำนวน 4,195.40 ล้านบาท เพิ่มขึ้น 1,140.50 ล้านบาท คิดเป็น 37.33% เมื่อเทียบกับปี 2563 ที่มีอยู่จำนวน 3,054.90 ล้านบาท สาเหตุหลักมาจากการที่บริษัทมีการรับรู้ต้นทุนขายไฟฟ้าในประเทศเวียดนามของโครงการ LN1, LN2 และ LN3 จำนวน 845.88 ล้านบาท, SINE จำนวน 70.18 ล้านบาท, HBRE-GL จำนวน 36.99 ล้านบาท เนื่องจากการเพิ่มขึ้นของสินทรัพย์ดำเนินงานจากโครงการที่เพิ่มขึ้น รวมไปถึงการเพิ่มขึ้นในต้นทุนของธุรกิจโรงไฟฟ้าพลังงานขยะ จำนวน 116.18 ล้านบาท ซึ่งได้แก่ ค่าเชื้อเพลิงและค่าเสื่อมราคาของการติดตั้งอุปกรณ์เครื่องจักรเพิ่มเติม เป็นต้น ซึ่งองค์ประกอบของต้นทุนขายไม่ได้แตกต่างจากปีที่ผ่านมามากนัก ยังประกอบด้วยค่าเสื่อมราคาและค่าตัดจำหน่ายในสิทธิต่างๆเป็นหลัก คิดเป็น 73.54%, ค่าปฏิบัติการและบำรุงรักษาโรงไฟฟ้า (O&M) คิดเป็น 9.66%, ค่าเชื้อเพลิงใช้ไป คิดเป็น 4.98%, และค่าใช้จ่ายเกี่ยวกับพนักงาน คิดเป็น 3.20% ขณะที่ต้นทุนบริการ จำนวน 151.29 ล้านบาท เพิ่มขึ้น 2.13 ล้านบาท คิดเป็น 1.43% เมื่อเทียบกับปี 2563 ที่มีอยู่ 149.16 ล้านบาท โดยต้นทุนบริการหลักๆแล้วเป็นต้นทุนในธุรกิจเทคโนโลยีสารสนเทศและการสื่อสาร ได้แก่ ต้นทุนด้านพนักงานและค่าบริการมาจาก outsource คิดเป็น 83.39%, ค่าที่ปรึกษา คิดเป็น 6.20% เป็นต้น

สำหรับต้นทุนรวมของบริษัทในปี 2563 มีจำนวน 3,204.06 ล้านบาท เมื่อเทียบกับปี 2562 ที่มีจำนวน 2,946.96 ล้านบาท พบว่าต้นทุนรวมมีการปรับเพิ่มขึ้นจำนวน 257.10 ล้านบาท ซึ่งสอดคล้องกับการปรับตัวของรายได้ที่เพิ่มขึ้นเช่นกัน โดยแบ่งเป็นต้นทุนขายจำนวน 3,054.90 ล้านบาท คิดเป็น 46.89% ของรายได้รวม และต้นทุนบริการจำนวน 149.16 ล้านบาท คิดเป็น 2.29% ของรายได้รวม ต้นทุนขายมาจากธุรกิจ

โรงไฟฟ้า และธุรกิจน้ำ ขณะที่ยังมีต้นทุนบริการ ส่วนใหญ่มาจากธุรกิจด้านไอทีเป็นส่วนสำคัญ

โดยหากจำแนกต้นทุนในปี 2563 ลงไปในรายละเอียดจะพบว่าในจำนวนนี้ เป็นต้นทุนในลักษณะค่าเสื่อมราคา ค่าตัดจำหน่าย รวมเป็นจำนวน 2,233.34 ล้านบาท หรือคิดเป็น 73.11% ของต้นทุนรวม ต้นทุนด้านการปฏิบัติการและบำรุงรักษาโรงไฟฟ้า O&M จำนวน 264.76 ล้านบาท คิดเป็น 8.67% และต้นทุนที่เกี่ยวข้องเนื่องกับการบริหารจัดการโครงการ อาทิเช่น ค่าประกันภัย ค่าสาธารณูปโภค ค่าเช่า รวมไปถึงค่าใช้จ่ายด้านพนักงาน เป็นต้น ซึ่งอยู่ในระดับที่ดีเมื่อเทียบกับบริษัทอื่นในกลุ่มอุตสาหกรรมเดียวกัน

● กำไรขั้นต้น

เนื่องจากธุรกิจมีสินทรัพย์ถาวรเป็นจำนวนมาก ค่าเสื่อมราคาจึงมีบทบาทสำคัญและกระทบต่อกำไรของบริษัทอย่างมาก อย่างไรก็ตาม อย่างไรก็ดีตาม อีกด้านหนึ่งก็สะท้อนให้เห็นว่า EBITDA ในธุรกิจประเภทนี้สูงถึง 80% ถึง 85% เมื่อเทียบกับรายได้รวมจากการดำเนินงาน โดยอัตรากำไรขั้นต้นที่เพิ่มขึ้นตามการเพิ่มขึ้นของรายได้ นั่นคือลักษณะของสัญญาถาวรที่ดีของอัตรากำไรขั้นต้น หรือในทางกลับกันบริษัทคาดการณ์ว่าสัดส่วนต้นทุนรวมจะมีแนวโน้มปรับตัวลดลง เมื่อบริษัทมีการขยายการลงทุนเพิ่มมากขึ้น เนื่องจากต้องยอมรับว่าต้นทุนบางประเภทเกิดการใช้ประโยชน์ร่วมกันในการที่ก่อให้เกิดรายได้ ในทางปฏิบัติคือต้นทุนต่อหน่วยถูกลง หรือในทางบัญชีคือการประหยัดจากขนาด ซึ่งเป็นจุดที่ชี้ให้เห็นถึงประสิทธิภาพของการดำเนินงานได้เป็นอย่างดี ดังนั้น บริษัทจึงมีกระแสเงินสดเพียงพอต่อการชำระหนี้สถาบันการเงินและเหลือสำรองไว้สำหรับการลงทุนใหม่ที่จะเกิดขึ้นได้อย่างเพียงพอ

กำไร(ขาดทุน)ขั้นต้น	ปี 2564		ปี 2563		เปลี่ยนแปลง	
	ล้านบาท	ล้านบาท	ล้านบาท	ล้านบาท	ล้านบาท	%
ธุรกิจพลังงานแสงอาทิตย์ในประเทศ	2,667.63	2,680.89	(13.26)	(0.49)		
ธุรกิจพลังงานแสงอาทิตย์ในต่างประเทศ	1,284.16	461.86	822.3	178.04		
ธุรกิจพลังงานลม	55.52	-	55.52	100		
ธุรกิจพลังงานขยะ	117.3	147.12	(29.82)	(20.27)		

กำไร(ขาดทุน)ขั้นต้น	ปี 2564		ปี 2563		เปลี่ยนแปลง	
	ล้านบาท	ล้านบาท	ล้านบาท	ล้านบาท	ล้านบาท	%
ธุรกิจน้ำประปา	20.42	-6.49	26.91	414.64		
ธุรกิจเทคโนโลยีสารสนเทศ	24.3	13.24	11.06	83.53		
อื่นๆ	14.04	13.93	1.44	10.34		
	4,183.37	3,310.55	872.83	26.37		

ในปี 2564 บริษัทมีกำไรขั้นต้นจากการดำเนินงาน เป็นจำนวน 4,183.37 ล้านบาท หรือคิดเป็น 49.04% ของรายได้จากการดำเนินงาน และเมื่อเทียบกับปี 2563 ที่มีกำไรขั้นต้นจำนวน 3,310.55 ล้านบาท พบว่าปี 2564 มีกำไรขั้นต้นเพิ่มขึ้นจำนวน 872.83 ล้านบาท หรือเพิ่มขึ้น 26.37% โดยมีสาเหตุหลักมาจากรายได้ที่เพิ่มขึ้นจากโครงการ LN1 LN2 LN3 จำนวน 3 โครงการ กำลังการผลิตรวม 550 เมกะวัตต์, โครงการ SINE กำลังการผลิต 50 เมกะวัตต์ ที่มีการรับรู้รายได้เข้ามาเต็มทั้งปี และรายได้โรงไฟฟ้าพลังงานลม กำลังการผลิต 50 เมกะวัตต์ ที่เริ่มดำเนินการเชิงพาณิชย์ในวันที่ 29 ตุลาคม 2564

ในปี 2563 บริษัทมีกำไรขั้นต้นจากการดำเนินงาน เป็นจำนวน 3,310.56 ล้านบาท หรือคิดเป็นร้อยละ 50.82 ของรายได้หลักรวมจากการดำเนินงาน และเมื่อเทียบกับปี 2562 ที่มีกำไรขั้นต้นจำนวน 3,298.62 ล้านบาท พบว่าปี 2563 มีกำไรขั้นต้นเพิ่มขึ้นจำนวน 11.94 ล้านบาท หรือคิดเป็น 0.36% โดยมีสาเหตุหลักมาจากรายได้ที่เพิ่มขึ้นจากการเริ่มดำเนินการเชิงพาณิชย์ของโรงไฟฟ้าพลังงานความร้อนจากขยะในจังหวัดพิจิตรจำนวน 9 เมกะวัตต์ และรายได้โรงไฟฟ้าพลังงานแสงอาทิตย์ในประเทศเวียดนาม

ทั้งนี้ ในปี 2563 บริษัทมีการรับรู้ผลขาดทุนจากการจำหน่ายเงินลงทุนในบริษัทร่วมและบริษัทย่อยจำนวน 29.40 ล้านบาท สำหรับโครงการลงทุนพลังงานลมที่ประเทศเวียดนามที่บริษัทยังไม่ได้พัฒนาโครงการ โดยขายคืนให้กับผู้ขายไปดำเนินการต่อ เพื่อลดความเสี่ยงที่โครงการจะพัฒนาไม่แล้วเสร็จตามเวลาที่กำหนด

Structure Cost and Expenses

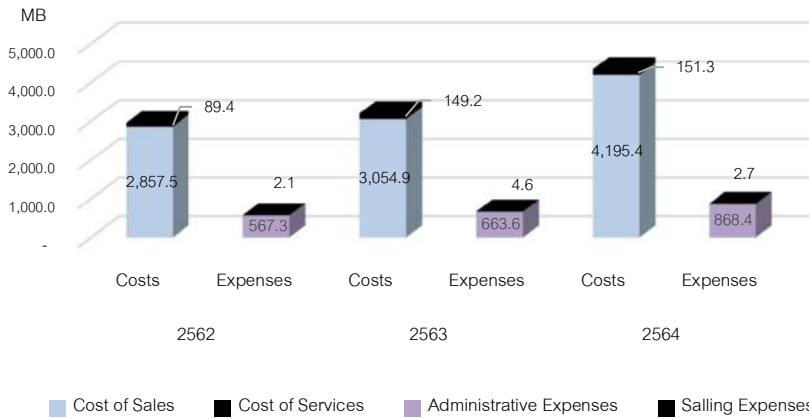

● ค่าใช้จ่ายขายและบริหาร

ตัวแปรที่สำคัญและมีผลต่อกำไรสุทธิ รวมไปถึงกระแสเงินสดอย่างมีนัยสำคัญมากได้แก่ ค่าใช้จ่ายในการขายและการบริหาร โดยรายการค่าใช้จ่ายในการขายและบริหาร แบ่งได้เป็น 2 ประเภทหลักที่สำคัญ ได้แก่ ค่าใช้จ่ายประจำ กับค่าใช้จ่ายที่ผันแปรตามรายได้หรือการลงทุน อย่างไรก็ตามเนื่องจากบริษัทยังมีการลงทุนในโครงการใหม่ๆเพิ่มเติม ร่วมกับโครงการที่อยู่ระหว่างก่อสร้างจำนวนหนึ่ง ก็ทำให้บริษัทยังมีค่าใช้จ่ายที่เกี่ยวข้องกับค่าใช้จ่ายที่ปรึกษาต่างๆนับที่เข้ามาในงบการเงิน ซึ่งค่าใช้จ่ายเหล่านี้จะเป็นค่าใช้จ่ายที่เกิดขึ้นเป็นรายครั้งและไม่ซ้ำค่าใช้จ่ายต่อเนื่อง ซึ่งบริษัทคาดการณ์ว่า ค่าใช้จ่ายดังกล่าวจะไม่เกิดขึ้นอีกภายหลังโครงการได้มีการดำเนินงานเชิงพาณิชย์เป็นที่เรียบร้อยแล้ว

ในปี 2564 บริษัทมีค่าใช้จ่ายในการขายและการบริหารจำนวน 868.37 ล้านบาท และจำนวน 2.71 ล้านบาท ตามลำดับ โดยพบว่า ค่าใช้จ่ายในการขายซึ่งส่วนใหญ่เป็นค่าใช้จ่ายในการขายสินค้าของธุรกิจเทคโนโลยีสารสนเทศและการสื่อสาร ซึ่งคิดเป็น 0.31% ของค่าใช้จ่ายในการขายและการบริหาร ขณะที่ค่าใช้จ่ายในการบริหารถือเป็นค่าใช้จ่ายที่มีนัยสำคัญ โดยพบว่า ค่าใช้จ่ายในการบริหารปรับตัวเพิ่มขึ้นเมื่อเทียบกับปี 2563 โดยเพิ่มขึ้นจำนวน 204.75 ล้านบาท หรือเพิ่มขึ้น 30.85% โดยเป็น

ผลมาจากมีการบันทึกค่าใช้จ่ายที่เป็นลักษณะ One Time เข้ามา ได้แก่ ค่าใช้จ่ายที่เกิดจากการตั้งเผื่อการด้อยค่าในสินทรัพย์เครื่องจักรและอุปกรณ์ที่เกิดการเสียหายจากกรณีเกิดเหตุน้ำท่วม และในสินทรัพย์ที่ก่อสร้างแล้วเสร็จและอยู่ระหว่างรอ COD ในบริษัทย่อย จำนวน 146.04 ล้านบาท การตั้งค่าสำรองหนี้สูญจากลูกหนี้และเงินทดรองจ่ายที่เกี่ยวข้องจำนวน 51.92 ล้านบาท ซึ่งปัจจุบันอยู่ระหว่างติดตามเรียกเงินชำระคืนบริษัทที่เหลือนอกจากนี้ เป็นค่าใช้จ่ายที่เกิดขึ้นตามการเติบโตของบริษัท ได้แก่ ค่าใช้จ่ายด้านพนักงาน จำนวน 227.09 ล้านบาท, ค่าบริการที่ปรึกษาและค่าธรรมเนียมอื่นจำนวน 88.17 ล้านบาท, ค่าใช้จ่ายด้านประกันภัยจำนวน 63.23 ล้านบาท เป็นต้น

โดยรายการค่าใช้จ่ายในการขายและการบริหารสำหรับรอบปี 2563 มีจำนวน 668.18 ล้านบาท เพิ่มขึ้นจากปี 2562 จำนวน 98.78 ล้านบาท หรือเพิ่มขึ้น 17.35% เมื่อเทียบกับปี 2562 ที่มีการรับรู้ต้นทุนจำนวน 569.40 ล้านบาท ซึ่งประกอบด้วย ค่าใช้จ่ายเกี่ยวกับพนักงาน 34.79% รองลงมาได้แก่ค่าใช้จ่ายทางภาษี ค่าธรรมเนียมวิชาชีพและค่าธรรมเนียมอื่น และค่าบริการที่ปรึกษา 14.78%, 10.94%, และ 10.47% ตามลำดับ โดยรายการค่าใช้จ่ายทางภาษีส่วนหนึ่งเป็นผลกระทบจากการปรับปรุงบัญชีในการจัดทางการเงิน จำนวน 57.66 ล้านบาท ส่วนที่เหลือเป็นค่าใช้จ่ายทางภาษีจากการ

ดำเนินงาน รวมไปถึงเบี้ยปรับจากภาวะภาษีที่เกิดขึ้น ในส่วนค่าธรรมเนียมวิชาชีพและค่าธรรมเนียมอื่นหลักๆก็ได้แก่ค่าสอบบัญชี ค่าตรวจสอบภายใน ค่าธรรมเนียม BOI ค่าธรรมเนียมตลาดหลักทรัพย์ฯ และค่าธรรมเนียมธนาคาร เป็นต้น ในส่วนค่าบริการที่ปรึกษาต่างๆ ซึ่งค่าใช้จ่ายลักษณะนี้จะมีการบันทึกในช่วงแรกของการลงทุนและพัฒนาโครงการ รวมไปถึงการขอสนับสนุนเงินกู้ยืมจากสถาบันการเงิน ซึ่งจำเป็นต้องมีค่าใช้จ่ายทางด้านกฎหมาย ค่าใช้จ่ายทางด้านเทคนิค เป็นต้น นอกจากนี้ก็มีค่าเสื่อมราคา, ค่าตัดจำหน่ายในสินทรัพย์ 7.97% รวมไปถึงค่าใช้จ่ายจากการด้อยค่า 7.35% ซึ่งเป็นรายการตั้งด้อยค่าจากเหตุการณ์น้ำท่วมโครงการของบริษัทย่อยแห่งหนึ่งเมื่อช่วงปลายปีที่จังหวัดสระแก้ว ส่วนที่เหลือก็เป็นค่าใช้จ่ายอื่นๆ ซึ่งเป็นค่าใช้จ่ายประจำตามการดำเนินงานของบริษัทปกติของบริษัท เมื่อเทียบกับค่าใช้จ่ายในปี 2562 มีความแตกต่างในบางรายการไม่มากนัก โดยค่าใช้จ่ายบริหารจำนวน 567.32 ล้านบาท ประกอบด้วยค่าใช้จ่ายเกี่ยวกับพนักงาน 32.98% รองลงมาได้แก่ค่าบริการที่ปรึกษา 17.80% ค่าธรรมเนียมวิชาชีพและค่าธรรมเนียมอื่น 13.37% ค่าเช่า 7.98% ค่าใช้จ่ายเกี่ยวกับภาษี 6.21% ที่เหลือเป็นค่าใช้จ่ายประจำตามการดำเนินงานของบริษัทปกติของบริษัท

ค่าใช้จ่ายที่สำคัญอีกตัวหนึ่ง ได้แก่ ค่าใช้จ่ายทางด้านต้นทุนทางการเงิน โดยในปี 2564 บริษัทมีต้นทุนทางการเงินจำนวน 2,007.67 ล้านบาท เพิ่มขึ้นจากปี 2563 จำนวน 350.96 ล้านบาท หรือเพิ่มขึ้น 21.18% เมื่อเทียบกับปี 2563 ที่มีการรับรู้ต้นทุนทางการเงินอยู่ที่จำนวน 1,656.70 ล้านบาท โดยต้นทุนที่เพิ่มขึ้นมาจากการรับรู้เงินกู้ยืมระยะสั้นในลักษณะ Bridging Loan สำหรับโครงการโรงไฟฟ้าพลังงานแสงอาทิตย์ที่ประเทศเวียดนาม วงเงินรวม 287.16 ล้านดอลลาร์สหรัฐฯ บวกกับเงินกู้ยืมระยะยาวเพื่อการซื้อหุ้นเพิ่มเติมในบริษัทย่อยจำนวน 2,723.40 ล้านบาท ซึ่งได้มีการเบิกรับเงินกู้ยืมดังกล่าวไปแล้วบางส่วนในช่วงปลายปี 2564 ที่ผ่านมาจำนวน 792.64 ล้านบาท รวมไปถึงการออกและเสนอขายหุ้นกู้ของบริษัทเพิ่มเติม

จำนวน 2 รุ่น เพื่อมาชำระคืนหุ้นกู้เดิมที่ครบกำหนดไถ่ถอน และใช้เป็นทุนหมุนเวียนในโครงการต่างๆ กว่า 3,000 ล้านบาท อย่างไรก็ตาม บริษัทมีการบริหารจัดการแหล่งเงินทุนจากหลายแหล่งที่มาเพื่อลดความเสี่ยงในการพึ่งพิงที่ได้ที่หนึ่งมากเกินไป อีกทั้งยังเป็นการบริหารกระแสเงินสดและต้นทุนทางการเงินให้เหมาะสมกับการลงทุนที่จะเกิดขึ้นในอนาคต ทั้งนี้ หากพิจารณาจากต้นทุนทางการเงินเทียบกับมูลหนี้คงค้าง ทั้งหมดจะพบว่าบริษัทมีต้นทุนทางการเงินเฉลี่ยอยู่ที่ 3.99%

Source of Fund	2562	2563	2564
Loan from financial Institution	27,925.4	34,963.7	43,375.0
Loan from other parties	356.4	418.9	412.6
Bond	1,765.3	4,681.3	6,556.8
Total	30,047.1	40,063.8	50,344.3
Average of Financial Costs	4.98%	4.14%	3.99%

Structure Source of Fund

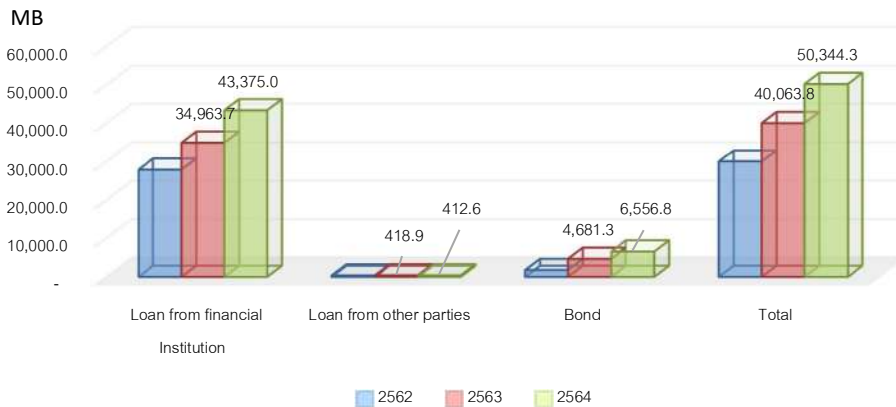

ทั้งนี้ เงินกู้ยืมระยะสั้นที่เพิ่มขึ้นมาจากการที่ธนาคารให้การสนับสนุนเพื่อไปชำระค่าก่อสร้างสำหรับโครงการโรงไฟฟ้าที่ประเทศเวียดนาม จำนวน 9 โครงการ เป็นจำนวน 516.81 ล้านดอลลาร์สหรัฐฯ แต่ก็ได้มีการทยอยชำระคืนในเดือนจากรายได้ของกลุ่มบริษัท ซึ่งรายการหนี้ระยะสั้นดังกล่าวจะถูกชำระด้วยหนี้เงินกู้ระยะยาวภายหลังได้รับการอนุมัติจากธนาคารเป็นที่เรียบร้อยแล้ว เพราะฉะนั้น จะพบว่า ขณะที่ยังมีนโยบายขยายการลงทุนอยู่ ก็จะมีการรับรู้เงินลงทุนในส่วนของหนี้สินเข้ามาอย่างต่อเนื่องตามความสำเร็จของโครงการที่ลงทุนใหม่ อย่างไรก็ตาม บริษัทไม่ได้นิ่งนอนใจและพยายามที่จะลดต้นทุนทางการเงินลงให้ได้มากที่สุด เพื่อเพิ่มอัตรากำไรให้กับบริษัท ด้วยการรักษาเครดิตและดำเนินงานตามแผนงานที่ได้มีการกำหนดไว้ จนเมื่อปลายปี 2564 ซึ่งเป็นรอบของการทบทวนอันดับเครดิตของบริษัท ก็เป็นสัญญาณบ่งชี้ถึงความเชื่อมั่นที่มีต่อบริษัทได้เป็นอย่างดี ส่งผลให้อันดับเครดิตของบริษัทขยับขึ้นมาจากอยู่ที่ BBB แนวโน้ม Positive โดยตั้งเป้าว่าอันดับเครดิตของบริษัทจะดีขึ้นและขยับเข้าสู่ Investment Grade เพื่อช่วยให้บริษัทสามารถออกและเสนอขายหลักทรัพย์ที่มีผลตอบแทนที่ต่ำลงได้ในอนาคต

ในปี 2563 บริษัทมีต้นทุนทางการเงินรวมจำนวน 1,656.71 ล้านบาท เพิ่มขึ้นจากปี 2562 ที่มีจำนวน 1,495.31

ล้านบาท เพิ่มขึ้นจำนวน 161.39 ล้านบาท หรือคิดเป็น 10.79% ทั้งนี้ เนื่องจากบริษัทมีการรับเงินกู้ยืมจากสถาบันการเงินรวมไปถึงการออกและเสนอขายหุ้นกู้เพิ่มเติม ได้แก่ เงินกู้ยืมระยะสั้นในโครงการ 5 โซลาร์จำนวน 185.32 ล้านดอลลาร์สหรัฐฯ, วงเงินกู้ระยะสั้น 24 ล้านดอลลาร์สหรัฐฯ เพื่อใช้ชำระเงินลงทุนในโครงการ Loc Ninh, เงินกู้ยืมเพื่อลงทุนในโครงการ Think Long จำนวน 38.37 ล้านดอลลาร์สหรัฐฯ, วงเงินกู้ตัวสัญญาใช้เงินระยะสั้นจำนวน 500 ล้านบาท ซึ่งเป็นวงเงินที่ใช้หมุนเวียนในธุรกิจ, การออกและเสนอขายหุ้นกู้ทั้ง 3 รุ่นในปี 2563 จำนวนเงิน 3,679 ล้านบาท ซึ่งมีภาระดอกเบี้ยจ่าย 5.20% ถึง 5.50% รวมไปถึงค่าธรรมเนียมการออกวงเงินเครดิตประเภทอื่นๆ เช่น Letter of Credit, Letter of Guarantee และหรือค่าธรรมเนียมธนาคารต่างๆ เป็นต้น

● อัตรากำไรสุทธิ และกระแสเงินสด

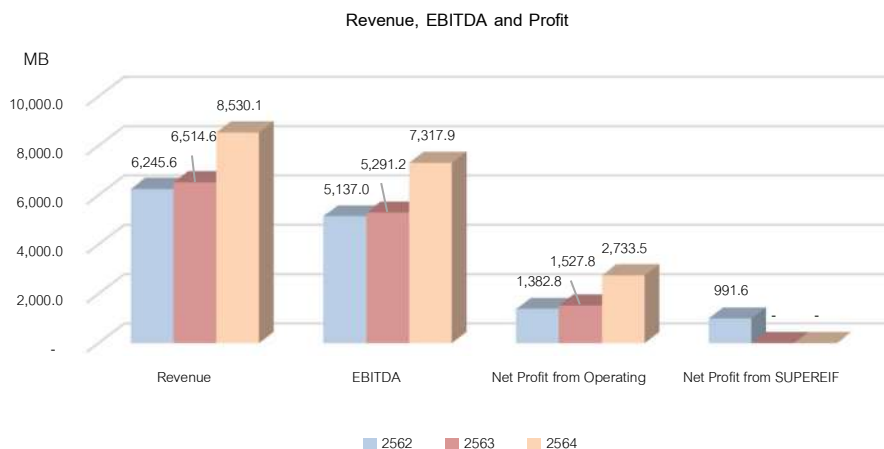

จากผลการดำเนินงานที่กล่าวในข้างต้น บริษัทมีการรับรู้ค่าใช้จ่ายภาษีเงินได้จำนวน 132.99 ล้านบาท เพิ่มขึ้นจำนวน 148.27 ล้านบาท คิดเป็น 970.35% เมื่อเทียบกับปี 2563 ที่มีค่าใช้จ่ายภาษีเงินได้อยู่จำนวน 15.28 ล้านบาท สาเหตุที่ค่าใช้จ่ายภาษีเงินได้ปรับตัวสูงขึ้นอันเนื่องมาจากบางโครงการโรงไฟฟ้าของบริษัทย่อยได้มีการปรับสิทธิประโยชน์จากบัตรส่งเสริมการลงทุนจาก BOI จากเดิมที่ได้รับการยกเว้นใน 5 ปี แรก 100% มาอยู่ที่ 50% ในปีที่ 6-8 และมาจากรายการ Defer Tax จำนวน 106.54 ล้านบาท ซึ่ง เกิดจากบริษัทรับรู้ค่าใช้จ่ายภาษีเงินได้รอการตัดบัญชี ส่งผลให้บริษัทมีการรับรู้กำไรสุทธิสำหรับงวดปี 2564 จำนวน 3,084.20 ล้านบาท เพิ่มขึ้นจากปี 2563 จำนวน 1,716.28 ล้านบาท หรือคิดเป็น 128.18% เมื่อเทียบกับปีที่ผ่านมา ซึ่งมีการรับรู้กำไรสุทธิสำหรับงวดจำนวน 1,338.94 ล้านบาท โดยกำไรสุทธิยังมาจากรู้อิจหลักเช่นเดิมทุกปี คือ ธุรกิจโรงไฟฟ้าพลังงานทดแทนในแต่ละพลังงาน ดังที่กล่าวในตอนต้น ขณะที่ธุรกิจเสริมอื่นๆยังอยู่ระหว่างขยายการลงทุนและพัฒนาโครงการเพิ่มเติม จึงอาจจะยังรับรู้รายได้ไม่เต็มที่ หรือ ยังไม่ได้มีการรับรู้รายได้ แต่บริษัทเชื่อมั่นว่า ทุกธุรกิจที่ได้มีการลงทุนและพัฒนาโครงการจะสามารถสร้างกำไรที่ดีได้ในอนาคตต่อไป

ทั้งนี้ บริษัทมีการรับรู้กระแสเงินสดในกิจกรรมดำเนินงานเพิ่มขึ้นสุทธิ 8,704 ล้านบาท และได้มาจากกิจกรรมจัดหาเงินสุทธิ 6,913 ล้านบาท เพื่อให้ในกิจกรรมลงทุนของกลุ่มบริษัท อย่างไรก็ตามการจัดหาแหล่งเงินทุนจะต้องมีความเหมาะสมเพื่อไม่ให้ต้นทุนทางการเงินเป็นภาระต่อบริษัทมากเกินไป โดยในปี 2563 บริษัทมีแหล่งระดมทุนหลักอยู่ 2 ช่องทาง คือ จากสถาบันการเงิน ได้แก่ เงินกู้ยืมระยะสั้นและเงินกู้ยืมระยะยาว เป็นต้น และจากตลาดทุน ได้แก่ การออกและเสนอขายหุ้นกู้ เป็นต้น ซึ่งบริษัทได้ใช้ไปในกิจกรรมลงทุนสุทธิ 15,233 ล้านบาท ทั้งนี้การลงทุนระหว่างปี ส่วนใหญ่เป็นการลงทุนในทรัพย์สินของโครงการในกลุ่มธุรกิจพลังงานแสงอาทิตย์และพลังงานลมในประเทศเวียดนาม และโครงการพลังงานทดแทนในประเทศ ของ SSH และ NKNY รวมถึงการนำเงินไปลงทุนซื้อเงินลงทุนในบริษัทย่อยเพิ่มระหว่างงวด (ซื้อหุ้นสามัญเพิ่มใน NT,SSEVN1,SSELN2,SSEBP3 ENSERV PTI และ SKY และซื้อหุ้นบุริมสิทธิส่วนที่เหลือใน SPP6 , AMN รวมถึงการซื้อ ASIA และเงินลงทุนเพิ่มใน SEE2) ซึ่งเป็นผลดีต่อบริษัท เพราะทำให้บริษัทสามารถที่จะใช้จ่ายเงินเพื่อการลงทุนได้อย่างเพียงพอไปถึงการชำระหนี้ที่จะเกิดขึ้น ในส่วนลูกหนี้การค้าก็ต้องยอมรับว่า ลูกหนี้หลักที่สำคัญของบริษัทได้แก่ หน่วยงานการไฟฟ้าต่างๆ ซึ่งเป็นหน่วยงานรัฐวิสาหกิจที่มีความมั่นคงสูง จึง

มั่นใจได้ว่าบริษัทจะสามารถได้รับการชำระจากลูกค้าเหล่านี้ได้อย่างมีประสิทธิภาพ เพราะฉะนั้นจะเห็นว่า การใช้ไปของเงินลงทุนเป็นไปเพื่อลงทุนในสินทรัพย์ถาวรเป็นหลัก ซึ่งเป็นสินทรัพย์ที่จะก่อให้เกิดรายได้ในอนาคตกับบริษัทต่อไป

สำหรับงวดปี 2563 บริษัทมีกำไรสุทธิจำนวน 1,527.79 ล้านบาท เพิ่มขึ้นจากปี 2562 จำนวน 443.30 ล้านบาท หลังหักผลกระทบกำไรจากการจำหน่ายสินทรัพย์เข้ากองทุนรวมโครงสร้างพื้นฐานฯ จำนวน 1,289.92 ล้านบาท (กำไรก่อนผลกระทบทางภาษี) หรือเพิ่มขึ้นคิดเป็น 40.88% และบริษัทมีการรับรู้กระแสเงินสดจากการดำเนินงานกว่าร้อยละ 75 ของรายได้รวมทุกประเภท อันเนื่องมาจากต้นทุนส่วนใหญ่เป็นต้นทุนจำพวกค่าเสื่อมและค่าตัดจำหน่าย สอดคล้องกับสินทรัพย์ส่วนใหญ่ของบริษัทที่อยู่ในรูปของสินทรัพย์ถาวรเป็นหลัก ขณะที่ในปี 2562 เป็นกำไรปกติจากการดำเนินงานจำนวน 1,382.80 ล้านบาท เพิ่มขึ้นจากปี 2561 จำนวน 108.61 ล้านบาท ผลมาจากการเพิ่มขึ้นในประสิทธิภาพโรงไฟฟ้าพลังงานแสงอาทิตย์ และการลงทุนในโครงการโรงไฟฟ้าพลังงานแสงอาทิตย์ที่ประเทศไทยอย่างดี ในปี 2562 บริษัทได้มีการโอนสิทธิการรับรู้รายได้สุทธิเพื่อเข้าจัดตั้งกองทุนรวมโครงสร้างพื้นฐานโรงไฟฟ้า ซุปเปอร์ เอนเนอร์ยี มูลค่ารวม 7,928 ล้านบาท ส่งผลให้บริษัทมีการบันทึกการรับรู้กำไรพิเศษจากการจำหน่ายสินทรัพย์เข้ากองทุนรวมโครงสร้างพื้นฐานจำนวน 1,289.92 ล้านบาท ซึ่งภายหลังหักผลกระทบทางบัญชีและภาษีแล้ว กำไรพิเศษจากการจำหน่ายทรัพย์สินดังกล่าวอยู่ที่ 991.60 ล้านบาท ผลสรุปรวมทั้งปี บริษัทมีกำไรสำหรับปี 2562 จำนวน 2,374.41 ล้านบาท เพิ่มขึ้นจากปี 2561 จำนวน 1,100.21 ล้านบาท หรือเพิ่มขึ้น 86.35% ขณะที่อัตรากำไรขั้นต้นของบริษัทอยู่ในเกณฑ์ปกติ ที่ 52.82% และ 49.66% สำหรับปี 2562 และปี 2561 ตามลำดับ

ในปี 2563 บริษัทมีกระแสเงินสดสุทธิลดลง จำนวน 462.34 ล้านบาท เมื่อเทียบกับต้นงวด โดยเป็นผลมาจากการที่

บริษัทมีกระแสเงินสดจากกิจกรรมดำเนินงานรวม 9,821.32 ล้านบาท เพิ่มขึ้นจากปี 2562 จำนวน 6,068.90 ล้านบาท เมื่อเทียบกับปี 2562 ที่มีจำนวน 3,752.42 ล้านบาท ทั้งนี้เป็นผลมาจากการที่ปี 2563 บริษัทมีการรับรู้เงินสดรับจากกิจกรรมดำเนินงานเพิ่มขึ้นจำนวน 5,978.74 ล้านบาท ซึ่งเป็นผลมาจากการรับรู้รายได้เพิ่มเติมจากการลงทุนในโครงการโรงไฟฟ้าพลังงานแสงอาทิตย์ที่ประเทศไทย

ในส่วนกระแสเงินสดจากการลงทุน ได้แก่ รายการได้มาหรือจำหน่ายไปซึ่งสินทรัพย์ ซึ่งเป็นตัวเลขที่สะท้อนถึงการลงทุนของบริษัทอย่างต่อเนื่อง โดยพบว่าปี 2563 มีจำนวนเพิ่มขึ้นอย่างมีนัยสำคัญ จำนวน 14,694.85 ล้านบาท โดยมีจำนวน 18,797.20 ล้านบาท ในปี 2563 เทียบกับปี 2562 ที่มีจำนวน 4,102.35 ล้านบาท โดยเป็นผลมาจากค่าใช้จ่ายด้านการลงทุนในสินทรัพย์ถาวร เพิ่มขึ้นจำนวน 9,775.95 ล้านบาท ได้แก่ สินทรัพย์ในโครงการโรงไฟฟ้าพลังงานแสงอาทิตย์ที่ประเทศไทยเป็นหลักซึ่งรวมถึงโครงการอื่นๆที่อยู่ระหว่างลงทุนพัฒนาโครงการ และโครงการโรงไฟฟ้าขยะในประเทศที่จังหวัดพิจิตรที่บริษัทได้เข้าลงทุนและพัฒนาโครงการ, เงินสดจ่ายเพื่อซื้อเงินลงทุนในบริษัทย่อยเพิ่มเติมจำนวน 3,630.12 ล้านบาท รวมไปถึงรายการเงินให้กู้ยืมแก่บริษัทในเครือเพื่อใช้พัฒนาโครงการจำนวน 2,913.20 ล้านบาท เป็นต้น

เมื่อมีการลงทุนอย่างต่อเนื่อง การจัดหาแหล่งเงินทุน จึงเป็นปัจจัยสำคัญในการสร้างผลตอบแทนให้แก่บริษัท โดยบริษัทมีเงินสดรับจากการจัดหาในปีที่ผ่านมาจำนวน 8,513.55 ล้านบาท ประกอบด้วยการกู้ยืมระยะสั้นจำนวน 6,818.78 ล้านบาท การกู้ยืมระยะยาวจำนวน 2,296.83 ล้านบาท บวกกับการออกและเสนอขายหุ้นกู้จำนวน 3,679 ล้านบาท ทั้งนี้ภายหลังหักชำระคืนระหว่างปี ซึ่งสุทธิแล้วกระแสเงินสดจากกิจกรรมจัดหาเงินเพิ่มขึ้นจำนวน 7,953.83 ล้านบาท จากปี 2562 ที่จัดหาได้จำนวน 559.72 ล้านบาท เป็นจำนวน 8,513.55 ล้านบาท ในปี 2563

• การวิเคราะห์ฐานะทางการเงิน และอัตราส่วนทางการเงินที่สำคัญ

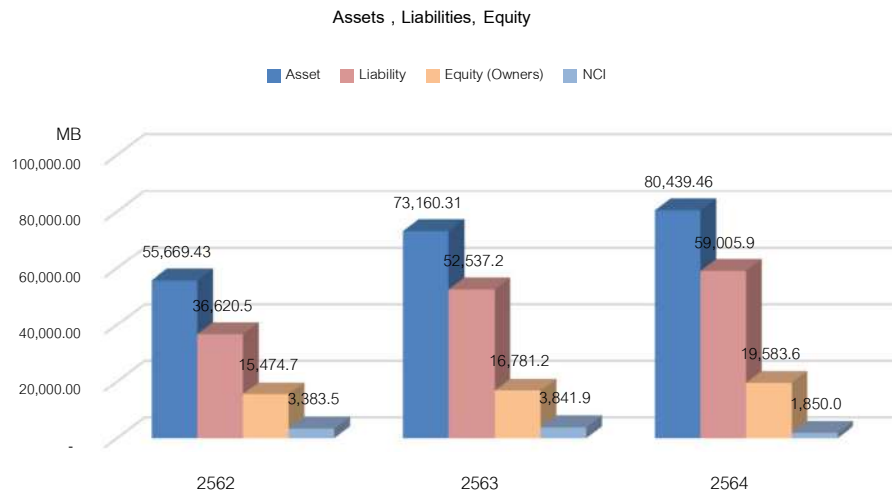

ณ วันที่ 31 ธันวาคม 2564 บริษัทมีสินทรัพย์รวมจำนวน 80,439.46 ล้านบาท เพิ่มขึ้นจำนวน 7,279.18 ล้านบาท เมื่อเทียบกับ ณ สิ้นปี 2563 ที่มีจำนวน 73,160.31 ล้านบาท หรือเพิ่มขึ้น 9.95% โดยสินทรัพย์รวมประกอบด้วยสินทรัพย์หมุนเวียนจำนวน 5,038.05 ล้านบาท คิดเป็น 6.26% ของสินทรัพย์รวมทั้งหมด โดยมีสินทรัพย์สภาพคล่องสูง ได้แก่ เงินสดและรายการเทียบเท่าเงินสด และลูกหนี้การค้าและลูกหนี้อื่นจำนวน 1,970.35 ล้านบาท เพิ่มขึ้น 383.80 ล้านบาท หรือคิดเป็น 24.19% และจำนวน 2,262.23 ล้านบาท เพิ่มขึ้น 916.31 ล้านบาท หรือคิดเป็น 68.08% ตามลำดับ

สินทรัพย์	ปี 2564	ปี 2563	เปลี่ยนแปลง	
	ล้านบาท	ล้านบาท	ล้านบาท	%
สินทรัพย์รวม	80,439.46	73,160.31	7,279.15	9.95
สินทรัพย์หมุนเวียน				
เงินสดและรายการเทียบเท่าเงินสด	1,970.35	1,586.55	383.80	24.19
ลูกหนี้การค้าและลูกหนี้อื่น	2,262.23	1,345.92	916.31	68.08
สินทรัพย์ไม่หมุนเวียน				
เงินฝากธนาคารที่ใช้เป็นหลักประกัน	2,697.67	1,872.05	825.62	44.10
ที่ดิน อาคาร และอุปกรณ์	57,606.06	51,976.75	5,629.30	10.83
สิทธิในการดำเนินการผลิตและจำหน่ายไฟฟ้า	6,216.45	6,155.40	61.05	0.99
สินทรัพย์ไม่หมุนเวียนอื่น	3,923.64	4,442.82	(519.18)	(11.69)

สาเหตุสำคัญมาจากการรับรู้ลูกหนี้การค้าและรายได้ค้างรับ ปรับตัวเพิ่มขึ้นจำนวน 327.14 ล้านบาท และ 237.38 ล้านบาท ตามลำดับ โดยการเพิ่มขึ้นส่วนใหญ่มาจากโครงการโรงไฟฟ้าพลังงานแสงอาทิตย์ที่ประเทศเวียดนามจำนวน 3 โครงการ ได้แก่ Loc ninh 1-3 กำลังการผลิตรวม 550 เมกกะวัตต์ เริ่มได้จ่ายไฟฟ้าเข้าระบบเชิงพาณิชย์ เมื่อวันที่ 31 ธันวาคม 2563 ดังนั้นโครงการดังกล่าวในช่วงปีก่อนจะรับรู้ลูกหนี้จากรายได้ไม่เต็มเดือน และโครงการลมที่ประเทศเวียดนาม "HBRE-GL" ซึ่งได้ COD เมื่อ 29 ตุลาคม 2564 กำลังการผลิต 50 MW และลูกหนี้เงินชดเชยประกันภัยของ S2P มียอดค้างรับจากการชดเชยประกันจำนวน 223.60 ล้านบาท ซึ่งได้รับชำระแล้วในเดือน ม.ค. 2565 นอกจากนี้เป็นการเพิ่มขึ้นของเงินทดรองจ่ายล่วงหน้าเพิ่มขึ้น 131.24 ล้านบาท ทั้งนี้เงินทดรองจ่ายเพื่อใช้สำหรับ การเพิ่มขึ้นส่วนใหญ่เป็นเงินทดรองจ่ายของโครงการลม 2 โครงการที่อยู่ระหว่างการดำเนินการก่อสร้าง

และมีสินทรัพย์ไม่หมุนเวียนจำนวน 75,401.44 ล้านบาท คิดเป็น 93.74% ของสินทรัพย์รวมทั้งหมด เพิ่มขึ้น 5,875.46

ล้านบาท หรือคิดเป็น 8.45% เมื่อเทียบกับปี 2563 ที่มีอยู่จำนวน 69,525.98 ล้านบาท ซึ่งประกอบด้วยรายการที่สำคัญ

1) เงินฝากที่ใช้เป็นหลักประกันเพิ่มขึ้น 825.62 ล้านบาท หรือคิดเป็น 44.10% โดยเป็นการเพิ่มขึ้นของเงินฝากที่ติดภาระผูกพัน ส่วนใหญ่เนื่องจากบริษัท นำเงินฝากไปวางเป็นเป็นหลักประกันเพิ่มขึ้น 600.61 ล้านบาท เพื่อการกู้ยืมเงินกับธนาคารพาณิชย์แห่งหนึ่งเพื่อนำเงินมาใช้ในการลงทุน ขยายธุรกิจ และเพื่อใช้ในการดำเนินธุรกิจทางการค้าปกติ และบริษัท ย่อยในประเทศหลายแห่งซึ่งนำเงินไปวางเป็นหลักประกันการกู้ยืมเพิ่มขึ้น 224 ล้านบาท

2) ที่ดิน อาคาร และอุปกรณ์ จำนวน 57,606.06 ล้านบาท เพิ่มขึ้น 5,629.31 หรือ 10.83% เนื่องจาก จ่ายซื้อ ที่ดิน อาคารและอุปกรณ์ (Investing Activities) เพิ่มขึ้น 6,762.77 ล้านบาท ทั้งนี้ การเพิ่มขึ้นส่วนใหญ่เนื่องจากการลงทุนก่อสร้างและเครื่องจักรของโครงการโรงไฟฟ้าพลังงานแสงอาทิตย์และพลังงานลมที่ประเทศเวียดนามของบริษัทย่อยหลายแห่ง รวมถึงการเพิ่มขึ้นจากการลงทุนในโครงการพลังงานขยะและโครงการน้ำภายในประเทศ ซึ่งการลงทุนในสินทรัพย์จำพวกนี้ เป็นการลงทุนระยะยาวและมีมูลค่าสูง นอกจากนี้มาจากการเพิ่มขึ้นจากการแปลงค่าอัตราแลกเปลี่ยนเงินต่างประเทศเพิ่มขึ้น 2,844.47 ล้านบาท สืบเนื่องจากค่าเงินบาทอ่อนค่าลงการแปลงค่าเงินจึงถูกแปลงค่าเป็นเงินบาทสูงขึ้น

3) สิทธิในการดำเนินการผลิตและจำหน่ายไฟฟ้าเพิ่มขึ้น 61.05 ล้านบาท หรือคิดเป็น 0.99% เนื่องจากการเข้าซื้อบริษัทย่อย "ASIA" ของกลุ่มพลังงานลมซึ่งรับรู้สิทธิเพิ่มขึ้น 164.70 ล้านบาท และปรับปรุงมูลค่ายุติธรรมจากการซื้อบริษัทย่อยของกลุ่มพลังงานแสงอาทิตย์ "TLPY" เพิ่มขึ้นจำนวน 212.56 ล้านบาท นอกจากนี้ระหว่างปีมีการปรับลดลงจากการรับรู้ค่าตัดจำหน่ายระหว่างงวด 377.26 ล้านบาท

4) สินทรัพย์ไม่หมุนเวียนอื่นจำนวน 3,923.64 ล้านบาท คิดเป็น 4.88% ของสินทรัพย์รวม ลดลง 519.18 ล้านบาท หรือคิดเป็น 11.69% ซึ่งเป็นรายการเงินจ่ายล่วงหน้าเพื่อการลงทุน

จำนวน 1,786 ล้านบาท ลดลง 196 ล้านบาท เนื่องจากการรับรู้เงินลงทุนจากการเข้าทำรายการซื้อเงินลงทุนของกลุ่มพลังงานลมใน "ASIA" และ เงินจ่ายล่วงหน้าของ และการรับรู้เงินลงทุนจากการเข้าซื้อหุ้นเพิ่มของกลุ่มพลังงานทดแทนแสงอาทิตย์ในประเทศและประเทศเวียดนาม "SSEVN1, SSELN2, SSEBP3" นอกจากนี้เงินมัดจำและเงินจ่ายล่วงหน้าเพื่อซื้อทรัพย์สินจำนวน 666 ล้านบาท ลดลง 594 ล้านบาท เนื่องจากเงินจ่ายล่วงหน้าตามสัญญา EPC ของกลุ่มพลังงานลม สำหรับ HBRE-GL ก่อสร้างแล้วเสร็จและ COD เมื่อ 29 ต.ค. 2564 และอีก 2 โครงการคือ SWE-BL, SWE-ST ก่อสร้างแล้วเสร็จรอ COD และส่งผลให้สินทรัพย์ในส่วนของที่ดิน อาคารและอุปกรณ์ของโครงการดังกล่าวเพิ่มขึ้น โดยบริษัทมีอัตราผลตอบแทนจากสินทรัพย์ที่เพิ่มขึ้นในแต่ละปี ซึ่งสะท้อนถึงการที่บริษัทสามารถใช้ประโยชน์จากสินทรัพย์ที่มีอยู่ให้เกิดประสิทธิภาพมากที่สุด โดยในปี 2564 มีอัตราส่วนอยู่ที่ 3.56 สูงขึ้นจากปี 2563 ที่มีอัตราส่วนอยู่ที่ 2.37 ทั้งนี้ อัตราผลตอบแทนที่เพิ่มขึ้นอันเนื่องมาจากการรับรู้รายได้จากโครงการลงทุนที่มีการบันทึกสินทรัพย์และรายได้เข้ามาในงบการเงินนั้น ขณะเดียวกันบริษัทมีอัตราผลตอบแทนผู้ถือหุ้นที่ 13.0 เท่า สูงขึ้นจากปี 2563 ที่อยู่ระดับ 7.74 เท่า ทั้งนี้ก็เนื่องมาจากผลการดำเนินงานที่เติบโตขึ้น และสามารถสร้างการรับรู้ทั้งรายได้และกำไรที่สูงขึ้นจากสินทรัพย์ที่ได้มีการลงทุนไป

ขณะที่ ณ วันที่ 31 ธันวาคม 2563 บริษัทมีสินทรัพย์รวม 73,160.31 ล้านบาท เพิ่มขึ้นจากปี 2562 ที่มีจำนวน 55,669.43 ล้านบาท เพิ่มขึ้นจำนวน 17,490.88 ล้านบาท คิดเป็น 31.42% โดยลักษณะประเภทสินทรัพย์ส่วนใหญ่ไม่แตกต่างจากปีที่ผ่านมา เพียงแต่มีปริมาณเพิ่มขึ้นจากการลงทุนโครงการโรงไฟฟ้าพลังงานแสงอาทิตย์ที่ประเทศเวียดนามในช่วง 1-2 ปีที่ผ่านมา โดยสินทรัพย์หลักได้แก่ สินทรัพย์ถาวรที่เป็นที่ดิน อาคารและอุปกรณ์จำนวน 51,976.75 ล้านบาท หรือคิดเป็น 71.05% ของสินทรัพย์รวม รวมไปถึงสิทธิที่เกี่ยวข้องในการดำเนินงานได้แก่

สิทธิในการผลิตและจำหน่ายไฟฟ้า สิทธิในการผลิตและจำหน่ายน้ำ รวมเป็นจำนวน 7,895.51 ล้านบาท หรือคิดเป็น 10.79% โดยในปี 2563 บริษัทมีการลงทุนในสินทรัพย์ที่เพิ่มขึ้นรวมไปถึงค่าใช้จ่ายที่เพิ่มขึ้นจากการดำเนินงาน ซึ่งผลสำเร็จของการลงทุนในสินทรัพย์ดังกล่าว ส่งผลให้อัตรากำไรจากการดำเนินงานลดลงมาอยู่ที่ 47.47 เท่า ในปี 2563 ลดลงจากปี 2562 ที่ระดับ 65.02 เท่า บริษัทมองว่าอัตราส่วนที่ลดลงเป็นเพียงการลดลงชั่วคราวในช่วงที่บริษัทขยายการลงทุนเท่านั้น

นอกจากรายการสินทรัพย์ที่มีการเปลี่ยนแปลงเพิ่มขึ้นอย่างมีนัยสำคัญแล้ว ยังมีสินทรัพย์ที่สำคัญอื่นๆ ได้แก่ รายการสินทรัพย์ที่มีสภาพคล่องสูง ได้แก่ เงินสดและรายการเทียบเท่าเงินสด ลูกหนี้การค้า จำนวน 2,932.47 ล้านบาท หรือคิดเป็น 4.01% ของมูลค่าสินทรัพย์รวม และมีลูกหนี้การค้าที่มีการแจ้งเรียกเก็บแล้วจำนวน 599.16 ล้านบาท และลูกหนี้หมุนเวียนอื่นจำนวน 823.96 ล้านบาท โดยมีลูกหนี้หมุนเวียนอื่นที่อยู่ระหว่างรอดำเนินการจากรายได้ค้างรับจำนวน 512.64 ล้านบาท ซึ่งโดยปกติก็จะมีระยะเวลาเรียกชำระที่ 30-45 วัน ทั้งนี้เมื่อเทียบกับปี 2562 ไม่แตกต่างกันอย่างมีนัยสำคัญใดๆ อันเนื่องมาจากลักษณะธุรกิจที่เป็นลักษณะสัมปทาน มีสัญญาระบุชัดเจน และที่ผ่านมายังไม่พบเจอปัญหาการเรียกชำระล่าช้าหรือเรียกชำระไม่ได้

รายการสินทรัพย์ที่สำคัญอีกตัวหนึ่ง ที่สะท้อนถึงการดำเนินงานในอนาคต ได้แก่ เงินจ่ายล่วงหน้าเพื่อการลงทุน ซึ่งบันทึกอยู่ในสินทรัพย์ไม่หมุนเวียนอื่น โดยจ่ายจ่ายล่วงหน้าเพื่อการลงทุนแฝงอยู่จำนวน 1,981.36 ล้านบาท และเงินจ่ายล่วงหน้าเพื่อการซื้อทรัพย์สินอีกจำนวน 1,259.94 ล้านบาท ได้แก่ การซื้อทรัพย์สินและการซื้อที่ดิน เป็นต้น รวมถึงรายการที่รอเครดิตภาษีมูลค่าเพิ่มจำนวน 956.74 ล้านบาท

ซึ่งสอดคล้องกับอัตราส่วนทุนหมุนเวียน หรืออัตราส่วนสภาพคล่องของบริษัทที่ปรับเพิ่มขึ้นเล็กน้อย หรืออยู่ในระดับที่ใกล้เคียงจากปี 2563 ที่ 0.17 เท่า มาเป็น 0.18 เท่า ในปี 2564 ซึ่งอาจมีผลให้บริษัทมีความเสี่ยงที่สินทรัพย์สภาพคล่อง

ดังกล่าวไม่เพียงพอต่อการชำระหนี้ เนื่องจากการเพิ่มขึ้นของเงินกู้ยืมระยะสั้นจากสถาบันการเงิน เป็นจำนวน 9,389.85 ล้านบาท ที่เป็นเงินกู้ยืมประเภท Bridging Loan ให้กับบริษัทอยู่ในประเทศเวียดนาม จำนวน 287.16 ล้านดอลลาร์สหรัฐ ซึ่งที่จริงแล้วเงินกู้ระยะสั้นดังกล่าวจะถูกแปลงเป็นเงินกู้ยืมระยะยาวที่จะมีกำหนดระยะเวลาชำระคืนเงินต้นไม่ต่ำกว่า 10 ปีภายในปี 2565 นี้ โดยเงินกู้ Bridging Loan สำหรับ 5 โครงการแรก วงเงิน 187.34 ล้านดอลลาร์สหรัฐ ได้รับการอนุมัติจากสถาบันการเงินเป็นที่เรียบร้อยแล้ว อยู่ระหว่างดำเนินการเรื่องสัญญาที่เกี่ยวข้องต่อไป

ขณะที่บริษัทมีอัตรากำไรสุทธิเท่ากับร้อยละ 36.16 และร้อยละ 20.55 ในปี 2564 และปี 2563 ตามลำดับ โดยอัตรากำไรสุทธิเพิ่มขึ้น เนื่องจากในปี 2564 บริษัทมีการรับรู้รายได้เพิ่มเติมเข้ามาเต็มปีจากโครงการโรงไฟฟ้าพลังงานแสงอาทิตย์ที่ประเทศเวียดนามทั้ง 4 โครงการ ดังที่กล่าวไว้ในภาวะวิเคราะห์รายได้

หนี้สินรวมของบริษัทในปี 2564 ประกอบด้วยหนี้สินรวมจำนวน 59,005.87 ล้านบาท เพิ่มขึ้นจากปี 2562 อย่างมีนัยสำคัญ เช่นกัน โดยเพิ่มขึ้นจำนวน 6,468.63 ล้านบาท หรือคิดเป็น 12.31% โดยหนี้สินที่เพิ่มขึ้นมาจากหนี้สินหมุนเวียนจำนวน 28,767.40 ล้านบาท เพิ่มขึ้น 6,943.85 ล้านบาท คิดเป็น 31.82% เมื่อเทียบกับปีก่อน โดยมีรายการเคลื่อนไหวที่สำคัญ ดังนี้

หนี้สิน	ปี 2564	ปี 2563	เปลี่ยนแปลง	
	ล้านบาท	ล้านบาท	ล้านบาท	%
หนี้สินรวม	59,005.87	52,537.23	6,468.63	12.31
หนี้สินหมุนเวียน				
เงินเบิกเกินบัญชีและเงินกู้ยืมระยะสั้นจากสถาบันการเงิน	16,262.84	6,872.99	9,389.85	136.62
เจ้าหนี้การค้าและเจ้าหนี้อื่น	6,724.82	10,667.26	(3,942.43)	(36.96)
หนี้สินไม่หมุนเวียน				
เงินกู้ยืมระยะยาวจากสถาบันการเงิน	24,441.83	25,507.97	(1,066.15)	(4.18)
หุ้นกู้ระยะยาว	4,074.02	3,630.00	444.02	12.23

1) เงินเบิกเกินบัญชีและเงินกู้ยืมระยะสั้นจากสถาบันการเงินจำนวน 16,262.84 ล้านบาท เพิ่มขึ้น 136.62% อันเนื่องมาจากการรับรู้เงินกู้ยืมระยะสั้นที่ได้รับการสนับสนุนจากสถาบันการเงินแห่งหนึ่งเพื่อมาชำระเจ้าหนี้ค่าก่อสร้างสำหรับโครงการโรงไฟฟ้าพลังงานแสงอาทิตย์ ทั้ง 3 โครงการ ที่ประเทศเวียดนาม ซึ่งอยู่ระหว่างการอนุมัติเงินกู้ยืมโครงการระยะยาวจากสถาบันการเงิน โดยภายหลังอนุมัติและมีการเบิกใช้เงินกู้ยืมแล้วนั้น รายการเงินกู้ยืมระยะสั้นในส่วนนี้จะถูกชำระและสลับรายการไปในส่วนของรายการเงินกู้ยืมระยะยาวต่อไป

2) เจ้าหนี้การค้าและเจ้าหนี้อื่นลดลง 3,942.44 ล้านบาท หรือคิดเป็น 36.96% เนื่องจากการจ่ายชำระหนี้ค่าก่อสร้างของบริษัทย่อยหลายแห่งสำหรับเจ้าหนี้ค่าก่อสร้างและซื้อทรัพย์สินของโครงการที่ประเทศเวียดนาม ซึ่งส่วนใหญ่เป็นการลดลงจากการนำเงินกู้ Bridging loan ไปชำระหนี้ 9,150 ล้านบาท และส่วนหนึ่งเพิ่มขึ้นจากเจ้าหนี้ก่อสร้างซึ่งส่วนใหญ่เพิ่มขึ้นในกลุ่ม Wind ซึ่งเพิ่มขึ้น 4,343 ล้านบาท สอดคล้องกับที่ดินอาคารและอุปกรณ์ที่เพิ่มขึ้น

ขณะที่หนี้สินไม่หมุนเวียนจำนวน 30,238.47 ล้านบาท ลดลงจากปีที่แล้วจำนวน 475.22 ล้านบาท หรือลดลง 1.55% ทั้งนี้เป็นผลมาจากการชำระคืนเงินกู้ยืมในทุกๆปี และในช่วงแรกของการลงทุนและพัฒนาโครงการบริษัทเลือกใช้แหล่งเงินทุนระยะสั้น ร่วมกับกระแสเงินสดของบริษัทที่เหลือจากการชำระหนี้ จ่ายชำระเป็นค่ามัดจำ เท่านั้น และส่วนที่เหลือได้รับเครดิตจากทางผู้รับเหมาดำเนินการให้ก่อน ซึ่งเป็นการบริหารจัดการโครงการให้เข้าสู่ Project Finance ในช่วงที่โครงการเริ่มมีรายได้ ช่วยให้มีบริษัทมี cashflow เพียงพอต่อการดำเนินธุรกิจได้อย่างมีประสิทธิภาพ โดยมีรายการเคลื่อนไหวที่สำคัญ ดังนี้

1) เงินกู้ยืมระยะยาวจากสถาบันการเงินลดลง 1,066.14 ล้านบาท หรือคิดเป็น 4.18% ลดลงเนื่องจากในระหว่างงวดบริษัทและบริษัทย่อยได้ชำระคืนเงินกู้จำนวน 2,550.95 ล้านบาท และรับเงินกู้เพิ่มระหว่างงวด 1,554.89 ล้านบาท ได้แก่ วงเงิน 18.31 ล้านดอลลาร์สหรัฐ และวงเงิน 24 ล้านดอลลาร์

สหรัฐ ของบริษัทเพื่อให้บริษัทย่อยกู้ยืมเพื่อชำระค่าก่อสร้างโครงการที่ประเทศเวียดนาม อัตราดอกเบี้ย LIBOR+4% ต่อปี และรับเงินกู้ยืมระยะยาวจากสถาบันการเงินแห่งหนึ่งเพิ่มขึ้น 185 ล้านบาท เป็นต้น

2) หนี้กู้ยืมระยะยาวเพิ่มขึ้น สุทธิ 1,875.51 ล้านบาท จากการออกหุ้นกู้เพิ่มเมื่อ 23 เมษายน 2564 จำนวน 1,500 ล้านบาท และเมื่อ 21 ตุลาคม 2564 จำนวน 1,500 ล้านบาท และลดลงจากการไถ่ถอนหุ้นกู้ระหว่างงวดที่ครบกำหนดไถ่ถอน

หนี้สินรวมของบริษัทในปี 2563 ประกอบด้วยหนี้สินรวมจำนวน 52,537.23 ล้านบาท เพิ่มขึ้นจากปี 2562 อย่างมีนัยสำคัญ เช่นกัน โดยเพิ่มขึ้นจำนวน 15,725.97 ล้านบาท หรือคิดเป็น 42.72% โดยหนี้สินที่เพิ่มขึ้นมาจากหนี้สินหมุนเวียนจำนวน 12,795.96 ล้านบาท เพิ่มขึ้นในรายการที่สำคัญได้แก่ เจ้าหนี้การค้า ซึ่งเป็นเจ้าหนี้ค่าก่อสร้างโครงการที่บริษัทได้เข้าลงทุนที่ประเทศเวียดนาม ซึ่งลักษณะเจ้าหนี้การค้าเป็นหนี้ที่เกิดจากการให้เครดิตของทางผู้รับเหมา ซึ่งเป็นเงื่อนไขภายใต้สัญญา EPC ที่บริษัทต้องนำเงินมาชำระภายหลังจากที่โครงการได้ดำเนินการเชิงพาณิชย์แล้ว จำนวน 5,069.25 ล้านบาท หรือเพิ่มขึ้น 90.55% มาเป็นจำนวน 10,667.26 ล้านบาท ในปี 2563 นี้ และการเพิ่มขึ้นของรายการเงินกู้ยืมระยะสั้นจากสถาบันการเงิน จำนวน 6,882.37 ล้านบาท เพราะฉะนั้น จึงเห็นได้ว่าในปี 2563 รายการหนี้สินระยะยาวมีการเปลี่ยนแปลงเพิ่มขึ้นเล็กน้อย อันเนื่องมาจากการชำระคืนเงินกู้ยืมในทุกๆปี และในช่วงแรกของการลงทุนและพัฒนาโครงการบริษัทเลือกใช้แหล่งเงินทุนระยะสั้น ไม่ว่าจะเป็นเงินกู้ยืมระยะสั้น เงินได้จากการออกและเสนอขายหุ้นกู้ ร่วมกับกระแสเงินสดของบริษัทที่เหลือจากการชำระหนี้ จ่ายชำระเป็นค่ามัดจำ เท่านั้น และส่วนที่เหลือได้รับเครดิตจากทางผู้รับเหมาดำเนินการให้ก่อน

อัตราส่วนความสามารถชำระภาระผูกพันของบริษัทในปี 2564 และ ปี 2563 เท่ากับ 0.46 และ 0.47 เท่าตามลำดับโดยอัตราส่วนที่เพิ่มขึ้นเนื่องมาจากกระแสเงินสดจากการดำเนินงานที่เพิ่มขึ้น ขณะที่อัตราส่วนความสามารถชำระภาระ

ดอกเบี้ยในปี 2564 เท่ากับ 4.01 และในปี 2563 เท่ากับ 3.30 ซึ่งเพิ่มขึ้นจากผลการดำเนินงานในปี 2564 จะมีการรับรู้รายได้ที่เพิ่มขึ้น อย่างไรก็ตาม 2564 บริษัทมีการรับรู้เงินกู้ยืม Bridging Loan เงินกู้ยืมระยะยาว และหุ้นกู้เพิ่มสูงขึ้น ซึ่งเป็นผลกระทบระยะสั้น ทั้งนี้ จากการที่บริษัทได้รับ Supply Credit หลังจาก COD แล้ว ทำให้บริษัทมีรายได้จากโครงการ ซึ่งเป็นกระแสเงินสดที่บริษัทได้รับระหว่างดำเนินการในช่วงแรกที่ยังไม่ได้มีการชำระค่าก่อสร้าง เพราะฉะนั้น กระแสเงินสดของบริษัทจึงมี

เพียงพอต่อการชำระดอกเบี้ยเมื่อบริษัทเข้าสู่เงินกู้ระยะยาวจากสถาบันการเงิน

อัตราส่วนหนี้สินต่อส่วนของผู้ถือหุ้นของบริษัทในปี 2564 และปี 2563 เท่ากับ 2.75 และ 2.55 เท่าตามลำดับ อัตราส่วนหนี้สินต่อส่วนของผู้ถือหุ้นเพิ่มขึ้นเนื่องมาจากการลงทุนก่อสร้างโครงการโรงไฟฟ้าต่างๆ ทั้งในและต่างประเทศ ซึ่งหากพิจารณาเฉพาะหนี้สินที่มีค่าใช้จ่ายดอกเบี้ย จะพบว่าอัตราส่วนหนี้สินต่อทุนเพิ่มขึ้นจาก 1.96 เท่า ในปี 2563 เป็น 2.37 เท่า ในปี 2564 ซึ่งอยู่ในระดับที่บริษัทบริหารจัดการให้อยู่ในระดับ 2-2.5 เท่า อย่างไรก็ตาม บริษัทได้ covenants จากสถาบันการเงินไว้ที่ 3 เท่า ซึ่งที่ผ่านมาบริษัทได้ปฏิบัติตามข้อกำหนดของสัญญาเงินกู้และไม่เคยมีเหตุผิดนัดแต่อย่างใด

ส่วนของทุน	ปี 2564		ปี 2563		เปลี่ยนแปลง	
	ล้านบาท	ล้านบาท	ล้านบาท	ล้านบาท	ล้านบาท	%
ส่วนของผู้ถือหุ้นรวม	21,433.60	20,623.08	810.52		3.93	
ส่วนเกินทุนจากการเปลี่ยนแปลงสัดส่วนการถือหุ้นในบริษัทย่อย	528.55	233.63	294.92		126.23	
กำไรสะสม						
จัดสรรแล้ว-ทุนสำรองตามกฎหมาย	229.51	197.97	31.53		15.93	
ยังไม่ได้จัดสรร	7,158.63	4,946.86	2,211.77		44.71	
องค์ประกอบอื่น	(70.66)	(334.79)	264.14		(78.90)	
ส่วนของผู้ถือหุ้นบริษัทใหญ่	19,583.56	16,781.20	2,802.36		16.70	
ส่วนได้เสียที่ไม่มีอำนาจควบคุม	1,850.03	3,841.87	(1,991.84)		(51.85)	

ในส่วนของผู้ถือหุ้นในปี 2564 มีจำนวน 21,433.60 ล้านบาท เพิ่มขึ้นจากปี 2563 ที่มีจำนวน 20,623.08 ล้านบาท เพิ่มขึ้นจำนวน 810.52 ล้านบาท หรือเพิ่มขึ้นคิดเป็น 3.93% ซึ่งประกอบด้วยส่วนที่เป็นทุนจำนวน 2,734.95 ล้านบาท และส่วนเกินมูลค่าหุ้นเดิมและที่เกิดจากการเปลี่ยนแปลงสัดส่วนการถือหุ้นในบริษัทย่อยจำนวน 9,531.14 ล้านบาท เพิ่มขึ้นของบริษัทย่อย ส่งผลให้มีส่วนเกินทุนส่วนของบริษัทใหญ่เพิ่มขึ้น 294.92 ล้านบาท รวมกับการรับรู้กำไรจากการดำเนินงานตามปกติที่เพิ่มขึ้นสำหรับงวดปี 2564 จำนวน 2,733.52 ล้านบาท กำไรเบ็ดเสร็จอื่น 350.67 ล้านบาท และการเพิ่มขึ้นของ NCI จำนวน 10.99 ล้านบาท เนื่องจากบริษัทย่อยแห่งหนึ่งได้เข้าซื้อสินทรัพย์ในโครงการพลังงานลมที่ประเทศเวียดนาม เมื่อวันที่ 1 มิถุนายน 2564 ทั้งนี้ บริษัทมีกำไรสะสมที่ยังไม่ได้จัดสรรรวม 7,158.21 ล้านบาท ซึ่งจะได้ใช้เป็นเงินลงทุนพัฒนาโครงการที่จะเกิดขึ้น รวมถึงแบ่งสรรปันส่วนคืนให้ผู้ถือหุ้นในรูปเงินปันผลในอนาคตของบริษัทต่อไป

สอดคล้องกับอัตราผลตอบแทนผู้ถือหุ้นที่ปรับตัวสูงขึ้นเป็นร้อยละ 13.00 ในปี 2564 เมื่อเทียบกับปี 2563 ที่มีอัตราส่วนอยู่ที่ร้อยละ 7.74 ซึ่งก็เป็นไปตามผลการดำเนินงานดังที่กล่าวไว้ในตอนต้น

ในส่วนของผู้ถือหุ้นในปี 2563 มีจำนวน 20,623.08 ล้านบาท เพิ่มขึ้นจากปี 2562 ที่มีจำนวน 18,858.16 ล้านบาท เพิ่มขึ้นจำนวน 1,764.92 ล้านบาท หรือเพิ่มขึ้นคิดเป็น 9.36% ซึ่งประกอบด้วยส่วนที่เป็นทุนจำนวน 2,734.95 ล้านบาท และส่วนเกินมูลค่าหุ้นเดิมและที่เกิดจากการเปลี่ยนแปลงสัดส่วนการถือหุ้นในบริษัทย่อยจำนวน 9,236.22 ล้านบาท รวมกับการรับรู้กำไรจากการดำเนินงานตามปกติที่เพิ่มขึ้นสำหรับงวดปี 2563 จำนวน 1,527.79 ล้านบาท ทั้งนี้ บริษัทมีกำไรสะสมที่ยังไม่ได้จัดสรรรวม 4,946.86 ล้านบาท ซึ่งจะได้ใช้เป็นเงินลงทุนพัฒนาโครงการที่จะเกิดขึ้นในอนาคตของบริษัทต่อไป

โดยบริษัทมีอัตราผลตอบแทนจากสินทรัพย์ ที่ร้อยละ 2.37 ลดลงจากปี 2562 ที่มีร้อยละ 4.51 ทั้งนี้ อัตราผลตอบแทน

ที่ลดลงอันเนื่องมาจากการรับรู้รายได้จากโครงการลงทุนที่มีสถาบันที่กสิณทรัพย์เข้ามาในงบการเงินนั้น ยังไม่สะท้อนผลประโยชน์ที่พึงได้รับอย่างเต็มประสิทธิภาพ

4.3 ปัจจัยและอิทธิพลหลักที่อาจมีผลต่อการดำเนินงานในอนาคต

ปัจจัยและอิทธิพลหลักที่อาจมีผลกระทบต่อฐานะการเงิน และผลการดำเนินงานในอนาคต นอกเหนือจากที่ได้กล่าวไว้แล้วในส่วนที่ 1 ข้อ 2 เรื่องการบริหารจัดการความเสี่ยง คือ

1. การเปลี่ยนแปลงนโยบายภาครัฐ

การผลิตไฟฟ้าจากพลังงานทดแทน โดยเฉพาะพลังงานหมุนเวียนอย่างพลังงานแสงอาทิตย์ ถือว่ามีศักยภาพและเสถียรภาพสูงสุดในกลุ่มพลังงานทดแทน และมีอัตราการขยายตัวที่สูง เนื่องจากใช้ระยะเวลาก่อสร้างไม่นาน ความเสี่ยงต่ำ และการปฏิบัติการดูแลบำรุงรักษาที่ไม่ซับซ้อน ทำให้ภาคเอกชนได้ให้ความสำคัญและเล็งเห็นถึงประโยชน์ในเชิงธุรกิจจากการใช้พลังงานจากแสงอาทิตย์มากกว่าพลังงานในรูปแบบอื่น อย่างไรก็ตาม พลังงานทดแทนไม่ได้จำกัดแค่พลังงานแสงอาทิตย์ ยังมีพลังงานลม พลังงานขยะ พลังงานชีวมวล เป็นต้น โดยหน่วยงานที่เกี่ยวข้องจะมีมาตรการและแผนงานในการพิจารณาการให้การสนับสนุนพลังงานแต่ละประเภทที่แตกต่างกันตามต้นทุนที่เหมาะสม ซึ่งอาจทำให้มีการเปลี่ยนแปลงนโยบายได้ตามสถานการณ์ทางเศรษฐกิจที่เปลี่ยนแปลงไป

2. ผลกระทบจากภาวะเศรษฐกิจภายในประเทศและภายนอกประเทศ

ปัจจัยที่จะส่งผลกระทบต่อเศรษฐกิจไทยในปี 2563 มาจากความไม่แน่นอนของเศรษฐกิจโลก ปัญหาเสถียรภาพการเมืองโลก การแพร่ระบาดของเชื้อไวรัสโควิด-19 และความผันผวนของอัตราแลกเปลี่ยน ส่วนปัจจัยภายในประเทศอยู่ที่เสถียรภาพทางการเมือง ทิศทางนโยบายการก้าวสู่ยุคไทยแลนด์ 4.0 การขาดแคลนแรงงานในบางอุตสาหกรรม ที่สำคัญปัญหาด้านทุนที่เพิ่มสูงขึ้นจากการปรับค่าแรงขั้นต่ำทั่วประเทศ รวมไปถึงการปรับขึ้นของค่าพลังงาน ทั้งน้ำมัน ไฟฟ้า ค่าขนส่ง เป็นต้น เหล่านี้ อาจส่งผลกระทบต่อทั้งโดยตรงและโดยอ้อมต่อบริษัทในอนาคต อาทิเช่น ลูกค้านៃบริษัทอาจมีการปรับลดงบประมาณ

หรือลดการพัฒนาด้านเทคโนโลยีด้านสารสนเทศลง เพื่อประหยัดค่าใช้จ่าย ซึ่งผลกระทบดังกล่าวนี้ ทำให้บริษัทอาจต้องปรับเปลี่ยนวิธีการในการรับงานจากลูกค้ารายดังกล่าว เช่น การปรับลดอัตราค่าบริการแต่ขอทำสัญญาในระยะยาวเพื่อป้องกันความเสี่ยงในอนาคต เป็นต้น

4.4 สรุปรายงานการตรวจสอบข้อมูลทางการเงิน โดยผู้สอบบัญชี

○ สรุปรายงานการตรวจสอบบัญชี

ณ วันที่ 31 ธันวาคม 2564

ผู้สอบบัญชี :

บริษัท ดีลอยท์ ทูช โธมัทสு ไชยยศ สอบบัญชี จำกัด

นางสาวโสภภาพรรณ ททรัพย์พิภรณ์

ผู้สอบบัญชีรับอนุญาตเลขทะเบียน 6533

ความเห็นโดยผู้สอบบัญชี :

งบการเงินรวมและเฉพาะกิจการข้างต้นนี้แสดงฐานะการเงินของบริษัท ซุปเปอร์ เอนเนอร์ยี คอร์ปอเรชั่น จำกัด (มหาชน) และบริษัทย่อย ณ วันที่ 31 ธันวาคม 2564, ผลการดำเนินงาน และกระแสเงินสดสำหรับปีสิ้นสุดวันเดียวกันโดยถูกต้องตามที่ควรในสาระสำคัญตามมาตรฐานการรายงานทางการเงิน ไม่พบสิ่งที่เป็นเหตุให้เชื่อว่างบการเงินดังกล่าวไม่ได้จัดทำขึ้นตามมาตรฐานการบัญชีอย่างมีนัยสำคัญ

○ สรุปรายงานการตรวจสอบบัญชี

ณ วันที่ 31 ธันวาคม 2563

ผู้สอบบัญชี :

บริษัท ดีลอยท์ ทูช โธมัทสு ไชยยศ สอบบัญชี จำกัด

นางสาวโสภภาพรรณ ททรัพย์พิภรณ์

ผู้สอบบัญชีรับอนุญาตเลขทะเบียน 6533

ความเห็นโดยผู้สอบบัญชี :

งบการเงินรวมและเฉพาะกิจการข้างต้นนี้แสดงฐานะการเงินของบริษัท ซุปเปอร์ เอนเนอร์ยี คอร์ปอเรชั่น จำกัด (มหาชน) และบริษัทย่อย ณ วันที่ 31 ธันวาคม 2563, ผลการดำเนินงาน และกระแสเงินสดสำหรับปีสิ้นสุดวันเดียวกันโดยถูกต้องตามที่ควรในสาระสำคัญตามมาตรฐานการรายงานทางการเงิน ไม่พบสิ่งที่เป็นเหตุให้เชื่อว่างบการเงินดังกล่าวไม่ได้จัดทำขึ้นตามมาตรฐานการบัญชีอย่างมีนัยสำคัญ

○ สรุปรายงานการตรวจสอบบัญชี

ณ วันที่ 31 ธันวาคม 2562

ผู้สอบบัญชี :

บริษัท ดีลอยท์ ทูช โธมัทสு ไชยยศ สอบบัญชี จำกัด

นายชวลา เทียนประเสริฐกิจ

ผู้สอบบัญชีรับอนุญาตเลขทะเบียน 4301

ความเห็นโดยผู้สอบบัญชี :

งบการเงินรวมและเฉพาะกิจการข้างต้นนี้แสดงฐานะการเงินของบริษัท ซุปเปอร์ เอนเนอร์ยี คอร์ปอเรชั่น จำกัด (มหาชน) และบริษัทย่อย ณ วันที่ 31 ธันวาคม 2562, ผลการดำเนินงาน และกระแสเงินสดสำหรับปีสิ้นสุดวันเดียวกันโดยถูกต้องตามที่ควรในสาระสำคัญตามมาตรฐานการรายงานทางการเงิน ไม่พบสิ่งที่เป็นเหตุให้เชื่อว่างบการเงินดังกล่าวไม่ได้จัดทำขึ้นตามมาตรฐานการบัญชีอย่างมีนัยสำคัญ

4.5 ตารางสรุปข้อมูลทางการเงินของบริษัท

ประกอบด้วย งบแสดงฐานะทางการเงิน งบกำไรขาดทุนและกำไรขาดทุนเบ็ดเสร็จอื่น งบกระแสเงินสด และอัตราส่วนทางการเงินที่สำคัญในรอบระยะเวลา 3 ปี สำหรับปีสิ้นสุดวันที่ 31 ธันวาคม ปี 2564, ปี 2563 และ ปี 2562

งบแสดงฐานะทางการเงิน

งบการเงินรวม (ตรวจสอบแล้ว)	ณ วันที่ 31 ธันวาคม 2564		ณ วันที่ 31 ธันวาคม 2563		ณ วันที่ 31 ธันวาคม 2562	
	ล้านบาท	%	ล้านบาท	%	ล้านบาท	%
สินทรัพย์						
สินทรัพย์หมุนเวียน						
เงินสดและรายการเทียบเท่าเงินสด	1,970.35	2.45	1,586.55	2.17	2,048.89	3.68
เงินลงทุนชั่วคราว	-	-	-	-	5.07	0.01
ลูกหนี้การค้าและลูกหนี้หมุนเวียนอื่น	2,262.23	2.81	1,345.92	1.84	1,242.71	2.23
ลูกหนี้ตามสัญญาเช่าเงินทุนหมุนเวียน	2.08	น้อยกว่า0.01	-	-	-	-
เงินให้กู้ยืมระยะสั้นแก่กิจการอื่น	225.46	0.28	206.59	0.28	1,449.94	2.60
เงินให้กู้ยืมระยะยาวแก่กิจการอื่นที่ถึงกำหนดภายในหนึ่งปี	163.52	0.20	163.52	0.22	-	-
สินค้าคงเหลือ	40.11	0.05	64.34	0.09	28.52	0.05
สินทรัพย์ทางการเงินหมุนเวียนอื่น	3.96	น้อยกว่า0.01	8.54	0.01	-	-
สินทรัพย์หมุนเวียนอื่น	370.34	0.46	258.88	0.35	197.56	0.35
รวมสินทรัพย์หมุนเวียน	5,038.04	6.26	3,634.33	4.97	4,972.69	8.93
สินทรัพย์ไม่หมุนเวียน						
เงินฝากธนาคารที่ใช้เป็นหลักประกัน	2,697.67	3.35	1,872.05	2.56	1,134.07	2.04
เงินลงทุนในบริษัทร่วม	692.14	0.86	702.54	0.96	1,504.83	2.70
เงินให้กู้ยืมระยะยาวแก่กิจการอื่น	1,600.82	1.99	1,764.34	2.41	1,538.54	2.76
ลูกหนี้ตามสัญญาเช่าเงินลงทุนระยะยาว	39.54	0.05	-	-	-	-
อสังหาริมทรัพย์เพื่อการลงทุน	29.94	0.04	29.94	0.04	29.94	0.05
ที่ดิน อาคารและอุปกรณ์	57,606.06	71.61	51,976.75	71.04	38,557.85	69.26
สินทรัพย์สิทธิการใช้	1,697.68	2.11	1,599.42	2.19	-	-
ค่าความนิยม	185.07	0.23	312.26	0.43	203.74	0.37
สินทรัพย์ไม่มีตัวตนอื่น	580.39	0.72	529.78	0.72	578.03	1.04
สิทธิในการดำเนินการผลิตและจำหน่ายไฟฟ้า	6,216.45	7.73	6,155.40	8.41	3,348.48	6.01
สิทธิในการจำหน่ายน้ำดิบและน้ำประปา	132.04	0.16	140.69	0.19	25.61	0.05
สินทรัพย์ไม่หมุนเวียนอื่น	3,923.64	4.88	4,442.82	6.07	3,775.64	6.78
รวมสินทรัพย์ไม่หมุนเวียน	75,401.42	93.74	69,525.98	95.03	50,696.74	91.07
รวมสินทรัพย์	80,439.46	100.00	73,160.31	100.00	55,669.43	100.00

ที่มา : งบการเงินรวมของบริษัท ซุปเปอร์ เอนเนอร์ยี คอร์ปอเรชั่น จำกัด (มหาชน)

งบแสดงฐานะทางการเงิน (ต่อ)

งบการเงินรวม (ตรวจสอบแล้ว)		ณ วันที่ 31 ธันวาคม 2564		ณ วันที่ 31 ธันวาคม 2563		ณ วันที่ 31 ธันวาคม 2562	
		ล้านบาท	%	ล้านบาท	%	ล้านบาท	%
หนี้สินและส่วนของผู้ถือหุ้น							
หนี้สินหมุนเวียน							
	เงินเบิกเกินบัญชีและเงินกู้ยืมระยะสั้นจากสถาบันการเงิน	16,262.84	20.22	6,872.99	9.39	111.92	0.20
	เจ้าหนี้การค้าและเจ้าหนี้หมุนเวียนอื่น	6,724.82	8.36	10,667.26	14.58	5,598.01	10.06
	ส่วนของเงินกู้ยืมระยะยาวจากสถาบันการเงินที่ถึงกำหนดชำระภายในหนึ่งปี	2,670.28	3.32	2,461.40	3.36	2,081.56	3.74
	ส่วนของหนี้สินตามสัญญาเช่าที่ถึงกำหนดชำระภายในหนึ่งปี	56.64	0.07	62.72	0.09	7.66	0.01
	เงินกู้ยืมระยะสั้นจากบุคคลหรือกิจการที่เกี่ยวข้องกัน	2.16	น้อยกว่า0.01	33.56	0.05	12.94	0.02
	เงินกู้ยืมระยะสั้นจากบุคคลหรือกิจการอื่น	412.57	0.51	540.17	0.74	356.39	0.64
	ภาษีเงินได้นิติบุคคลค้างจ่าย	18.07	0.02	10.55	0.01	4.90	0.01
	ประมาณการหนี้สินหมุนเวียนสำหรับผลประโยชน์พนักงาน	4.21	0.01	4.71	0.01	6.66	0.01
	หุ้นกู้ระยะยาวที่ถึงกำหนดชำระภายในหนึ่งปี	2,482.79	3.09	1,051.30	1.44	719.75	1.29
	หนี้สินหมุนเวียนอื่น	133.01	0.17	118.89	0.16	127.80	0.23
	รวมหนี้สินหมุนเวียน	28,767.40	35.76	21,823.54	29.83	9,027.58	16.22
หนี้สินไม่หมุนเวียน							
	เงินกู้ยืมระยะยาวจากสถาบันการเงิน	24,441.83	30.39	25,507.97	34.87	25,731.92	46.22
	หนี้สินระยะยาวภายใต้สัญญาเช่า	303.31	0.38	340.00	0.46	12.21	0.02
	หุ้นกู้ระยะยาว	4,074.02	5.06	3,630.00	4.96	1,045.58	1.88
	หนี้สินภาษีเงินได้รอการตัดบัญชี	326.52	0.41	213.47	0.29	227.82	0.41
	ประมาณการหนี้สินไม่หมุนเวียนสำหรับผลประโยชน์พนักงาน	17.67	0.02	13.58	0.02	10.74	0.02
	ประมาณการหนี้สินคาร์บอน	547.00	0.68	483.50	0.66	204.57	0.37
	หนี้สินไม่หมุนเวียนอื่น	528.14	0.66	525.16	0.72	550.85	0.99
	รวมหนี้สินไม่หมุนเวียน	30,238.47	37.59	30,713.69	41.98	27,783.69	49.91
	รวมหนี้สิน	59,005.87	73.35	52,537.23	71.81	36,811.27	66.12
ส่วนของผู้ถือหุ้น							
ทุนจดทะเบียน							
	หุ้นสามัญ 32,819,358,728 หุ้น มูลค่าหุ้นละ 0.10 บาท	3,281.94	4.08	3,281.94	4.49	3,281.94	5.90
ทุนที่ออกและชำระแล้ว							
	หุ้นสามัญ 27,349,465,607 หุ้น ชำระเต็มมูลค่าแล้ว	2,734.95	3.40	2,734.95	3.74	2,734.95	4.91
	ส่วนเกินมูลค่าหุ้นสามัญ	9,002.59	11.19	9,002.59	12.31	9,002.57	16.17
	ส่วนเกินกว่าทุนจากการเปลี่ยนแปลงสัดส่วนการถือหุ้นในบริษัทย่อย	528.55	0.66	233.63	0.32	23.35	0.04
กำไรสะสม							
	จัดสรรแล้ว - ทุนสำรองตามกฎหมาย	229.51	0.29	197.97	0.27	179.57	0.32
	ยังไม่ได้จัดสรร	7,158.63	8.90	4,946.86	6.76	3,683.69	6.62
	องค์ประกอบอื่นของส่วนของผู้ถือหุ้น	(70.66)	(0.09)	(334.79)	(0.46)	(149.47)	(0.27)
	รวมส่วนของผู้ถือหุ้น	21,433.60	2.30	20,623.08	5.25	18,858.16	33.88
	รวมหนี้สินและส่วนของผู้ถือหุ้น	80,439.46	100.00	73,160.31	100.00	55,669.43	100.00

ที่มา : งบการเงินรวมของบริษัท ซุปเปอร์ เอนเนอร์ยี คอร์ปอเรชั่น จำกัด (มหาชน)



งบกำไรขาดทุนเบ็ดเสร็จ

งบการเงินรวม (ตรวจสอบแล้ว)	รอบปี 2564		รอบปี 2563		รอบปี 2562	
	ล้านบาท	%	ล้านบาท	%	ล้านบาท	%
รายได้จากการขาย	8,341.62	97.79	6,340.14	97.32	6,128.11	98.12
รายได้จากการให้บริการ	188.45	2.21	174.47	2.68	117.47	1.88
รวมรายได้	8,530.07	100.00	6,514.61	100.00	6,245.58	100.00
ต้นทุนขาย	(4,195.40)	(49.18)	(3,054.90)	(46.89)	(2,857.51)	(45.75)
ต้นทุนการให้บริการ	(151.29)	(3.61)	(149.16)	(2.29)	(89.45)	(1.43)
กำไรขั้นต้น	4,183.37	49.04	3,310.56	50.82	3,298.62	52.82
กำไรจากการแลกเปลี่ยนเงินตราต่างประเทศ - สุทธิ	930.51	10.91	225.79	3.47	(88.87)	(1.42)
กำไรจากการจำหน่ายสินทรัพย์เข้ากองทุนรวมโครงสร้างพื้นฐาน	-	-	-	-	1,289.92	20.65
รายได้อื่น	454.87	5.33	77.36	1.19	52.75	0.84
ค่าใช้จ่ายในการขาย	(2.71)	(0.03)	(4.56)	(0.07)	(2.08)	(0.03)
ค่าใช้จ่ายในการบริหาร	(868.37)	(10.18)	(663.62)	(10.19)	(567.32)	(9.08)
กำไรจากกิจกรรมดำเนินงาน	4,697.66	55.07	2,945.53	45.21	3,983.03	63.77
รายได้ทางการเงิน	100.30	1.18	176.37	2.71	77.60	1.24
ต้นทุนทางการเงิน	(2,007.67)	(23.54)	(1,656.71)	(25.43)	(1,495.31)	(23.94)
ส่วนแบ่งกำไรจากเงินลงทุนในบริษัทร่วมที่วิธีส่วนได้เสีย	76.21	0.89	76.72	1.18	91.73	1.47
ขาดทุนจากการจำหน่ายเงินลงทุนในบริษัทร่วมและบริษัทย่อย	-	-	(29.40)	(0.45)	-	-
กำไร (ขาดทุน) ก่อนค่าใช้จ่ายภาษีเงินได้	2,866.51	33.60	1,512.51	23.22	2,657.05	42.54
ค่าใช้จ่ายภาษีเงินได้	(132.99)	(1.56)	15.28	0.23	(282.64)	(4.53)
กำไรสุทธิประจำปี¹	2,733.52	32.05	1,527.79	23.45	2,374.41	(38.02)
ผลต่างของอัตราแลกเปลี่ยนจากการแปลงค่างบการเงิน	351.10	4.12	(188.84)	2.90	(134.85)	(2.16)
ผลกำไรจากการวัดมูลค่าสินทรัพย์ทางการเงินของบริษัทร่วม	-	-	-	-	0.10	0.01
ผลกำไร (ขาดทุน) จากการวัดมูลค่าใหม่ของผลประโยชน์พนักงาน	(0.42)	น้อยกว่า 0.01	-	-	0.91	0.01
กำไรเบ็ดเสร็จรวมสำหรับปี	3,084.20	36.16	1,338.94	20.55	2,240.56	35.87
ส่วนที่เป็นของบริษัทใหญ่	2,407.39	28.22	1,118.50	17.17	2,003.26	32.07
ส่วนที่เป็นของส่วนได้เสียที่ไม่มีอำนาจควบคุม	326.13	3.82	220.44	3.38	237.30	3.80
กำไร (ขาดทุน) ต่อหุ้นขั้นพื้นฐาน ส่วนที่เป็นของบริษัทใหญ่ (บาท)	0.0880	-	0.0477	-	0.0781	-
จำนวนหุ้นสามัญถัวเฉลี่ยถ่วงน้ำหนัก (หุ้น)	27,349.47	-	27,349.47	-	27,349.47	-

ที่มา : งบการเงินรวมของบริษัท ซูเปอร์ เอนเนอจี้ คอร์ปอเรชั่น จำกัด (มหาชน)

¹ ในปี 2562 บริษัทมีการรับรู้กำไรจากการโอนสิทธิการรับรู้รายได้สุทธิเพื่อเข้าจัดตั้งกองทุนรวมโครงสร้างพื้นฐานฯ จำนวน 1,289.92 ล้านบาท (กำไรก่อนผลกระทบทางภาษี)

งบกระแสเงินสด

งบการเงินรวม (ตรวจสอบแล้ว)	รอบปี 2564	รอบปี 2563	รอบปี 2562
	ล้านบาท	ล้านบาท	ล้านบาท
กระแสเงินสดจากกิจกรรมดำเนินงาน			
กำไร (ขาดทุน) ก่อนค่าใช้จ่ายภาษีเงินได้	2,733.52	1,527.79	2,657.05
ค่าเสื่อมราคา ค่าตัดจำหน่ายสิทธิ และตัดจำหน่ายสินทรัพย์ไม่มีตัวตน	3,174.24	2,303.79	2,170.03
ต้นทุนทางการเงิน	2,007.67	1,656.71	1,495.31
สินทรัพย์ไม่หมุนเวียนอื่น	549.91	1,697.79	(1,044.48)
เจ้าหน้าที่การค้าและเจ้าหน้าที่หมุนเวียนอื่น	791.80	3,306.92	174.15
กำไรจากการจำหน่ายสินทรัพย์เข้ากองทุนรวมโครงสร้างพื้นฐาน	-	-	(1,289.92)
อื่นๆ	(553.06)	(656.39)	(409.71)
เงินสดสุทธิได้มาจาก(ใช้ไป) จากกิจกรรมดำเนินงาน	8,704.08	9,821.32	3,752.42
กระแสเงินสดจากกิจกรรมลงทุน			
เงินสดจ่ายซื้อที่ดิน อาคารและอุปกรณ์	(13,154.97)	(12,102.05)	(2,326.10)
เงินสดจ่ายจากการซื้อเงินลงทุนในบริษัทย่อย	(2,263.61)	(5,105.81)	(1,475.69)
เงินสดรับจากการขายเงินลงทุนในบริษัทร่วม	-	780.00	-
เงินสดจ่ายจากการซื้อเงินลงทุนในบริษัทร่วม	-	-	(1,030.00)
เงินสดรับจากการขายสินทรัพย์เข้ากองทุนรวมโครงสร้างพื้นฐาน	-	-	3,748.78
เงินสดจ่ายเพื่อให้อุปกรณ์ระยะสั้นแก่กิจการอื่น	(322.96)	(2,466.26)	(1,614.61)
เงินสดจ่ายเพื่อให้อุปกรณ์ระยะยาวแก่กิจการอื่น	-	(446.94)	(1,553.96)
อื่นๆ	508.75	543.85	149.23
เงินสดสุทธิได้มาจาก(ใช้ไป) จากกิจกรรมลงทุน	(15,232.79)	(18,797.20)	(4,102.35)
กระแสเงินสดจากกิจกรรมจัดหาเงิน			
เงินรับจากเงินกู้ยืมระยะสั้นจากสถาบันการเงิน	11,182.72	6,818.78	-
เงินสดรับจากเงินกู้ยืมระยะสั้นจากบุคคลอื่น	542.55	325.16	372.06
ชำระคืนเงินกู้ยืมระยะสั้นจากบุคคลอื่น	(678.13)	(217.40)	(447.00)
เงินรับจากเงินกู้ยืมระยะยาวจากสถาบันการเงิน	1,554.89	2,296.83	5,662.83
ชำระคืนเงินกู้ยืมระยะยาวจากสถาบันการเงิน	(2,550.95)	(2,130.56)	(2,376.22)
เงินสดรับจากเงินหุ้นกู้ระยะยาว	3,000.00	3,679.00	1,056.80
เงินสดจ่ายต้นทุนทางการเงิน	(1,963.46)	(1,770.48)	(1,735.94)
เงินปันผลจ่าย	(175.10)	-	(301.55)
อื่นๆ	(4,000.03)	(487.79)	(1,671.26)
เงินสดสุทธิได้มา(ใช้ไป) จากกิจกรรมจัดหาเงิน	6,912.50	8,513.55	559.72
เงินสดและรายการเทียบเท่าเงินสดเพิ่มขึ้น(ลดลง) สุทธิ	383.80	(462.34)	209.79
เงินสดและรายการเทียบเท่าเงินสด ณ วันต้นปี	1,586.55	2,048.89	1,839.10
เงินสดและรายการเทียบเท่าเงินสด ณ วันปลายปี	1,970.35	1,586.55	2,048.89

ที่มา : งบการเงินรวมของบริษัท ซุปเปอร์ เอนเนอร์ยี คอร์ปอเรชั่น จำกัด (มหาชน)

อัตราส่วนทางการเงินที่สำคัญ

อัตราส่วนทางการเงิน	สิ้นปี 2564	สิ้นปี 2563	สิ้นปี 2562
อัตราส่วนสภาพคล่อง (เท่า)	0.18	0.17	0.55
อัตราส่วนสภาพคล่องหมุนเร็ว (เท่า)	0.15	0.13	0.37
อัตราส่วนสภาพคล่องกระแสเงินสด (เท่า)	0.34	0.64	0.56
อัตราส่วนหมุนเวียนลูกหนี้การค้า (เท่า)	11.18	10.93	10.39
ระยะเวลาเก็บหนี้เฉลี่ย (วัน)	32.19	32.94	34.65
อัตราส่วนหมุนเวียนสินค้าคงเหลือ (เท่า)	80.33	65.80	88.94
ระยะเวลาขายสินค้าเฉลี่ย (วัน)	4.48	5.47	4.05
อัตราส่วนหมุนเวียนเจ้าหนี้ (เท่า)	0.50	0.39	2.76
อัตรากำไรขั้นต้น (ร้อยละ)	49.04	50.82	52.82
อัตรากำไรจากการดำเนินงาน (ร้อยละ)	55.07	45.21	65.02
อัตรากำไรสุทธิ (ร้อยละ)	36.16	20.55	38.02
อัตราส่วนเงินสดต่อการทำกำไร (ร้อยละ)	185.29	333.43	97.70
อัตราผลตอบแทนผู้ถือหุ้น (ร้อยละ)	13.00	7.74	13.04
อัตราผลตอบแทนจากสินทรัพย์ (%)	3.56	2.37	4.51
อัตราผลตอบแทนจากสินทรัพย์ถาวร (%)	18.83	15.05	21.76
อัตราหมุนของสินทรัพย์ (เท่า)	0.11	0.10	0.12
อัตราส่วนหนี้สินต่อส่วนของผู้ถือหุ้น (เท่า) ¹	2.75	2.55	1.95
อัตราส่วนความสามารถชำระดอกเบี้ย (เท่า) ²	4.01	3.30	4.23
อัตราส่วนความสามารถชำระภาวะผูกพัน (เท่า) ³	0.46	0.47	0.46
อัตราส่วนหนี้สินที่มีภาระดอกเบี้ยต่อส่วนของผู้ถือหุ้น (เท่า) ⁴	2.37	1.96	1.60
อัตราส่วนหนี้สินสุทธิต่อกำไรก่อนดอกเบี้ยจ่าย ภาษีเงินได้ ค่าเสื่อมราคา และค่าตัดจำหน่าย (เท่า) ⁵	6.93	7.11	4.42
อัตราส่วนตัวเงินจ่ายต่อหนี้สินที่มีภาระดอกเบี้ย (เท่า)	0.01	0.03	0.01
อัตราส่วนหนี้สินที่มีภาระดอกเบี้ยที่ครบกำหนดภายใน 1 ปีต่อหนี้สินที่มีภาระดอกเบี้ยทั้งหมด (เท่า)	0.43	0.27	0.11
อัตราส่วนเงินกู้ยืมจากสถาบันการเงินต่อหนี้สินรวม (เท่า)	0.74	0.67	0.76
อัตราส่วนเงินกู้ยืมจากสถาบันการเงินต่อหนี้สินที่มีภาระดอกเบี้ย (เท่า)	0.86	0.86	0.93
กำไรขาดทุนต่อหุ้น	0.10	0.06	0.09
มูลค่าตามบัญชีต่อหุ้น	0.78	0.75	0.69

ที่มา : งบการเงินรวมของบริษัท ซูเปอร์ เอนเนอร์ยี คอร์ปอเรชั่น จำกัด (มหาชน)

1. คำนวณจากหนี้สินรวม หักด้วยส่วนของผู้ถือหุ้นรวม
2. คำนวณจากกำไรก่อนหักดอกเบี้ย ภาษี ค่าเสื่อมราคาและค่าตัดจำหน่าย / ดอกเบี้ยจ่าย
3. คำนวณจากกระแสเงินสดจากการดำเนินงาน / (การจ่ายชำระหนี้ + รายจ่ายลงทุน + ซื้อสินทรัพย์ + เงินปันผลจ่าย)
4. คำนวณจากหนี้สินเฉพาะที่มีภาระดอกเบี้ยจ่าย หักด้วยส่วนของผู้ถือหุ้นรวม
5. คำนวณจาก (หนี้สินที่มีภาระดอกเบี้ยรวม - เงินสดและรายการเทียบเท่าเงินสด - เงินลงทุนชั่วคราว) / กำไรก่อนดอกเบี้ยจ่าย ภาษีเงินได้ ค่าเสื่อมราคา และค่าตัดจำหน่าย

5. ข้อมูลทั่วไปและข้อมูลสำคัญอื่น

5.1 ข้อมูลทั่วไป

ชื่อภาษาอังกฤษ	SUPER ENERGY CORPORATION PUBLIC COMPANY LIMITED
ชื่อย่อหลักทรัพย์บริษัท	"SUPER"
เลขทะเบียนบริษัท	0107547000958
ทุนจดทะเบียน	3,281,935,872.80 บาท
ทุนจดทะเบียนชำระ	2,734,947,310.70 บาท
ประเภทธุรกิจ	ดำเนินธุรกิจการให้บริการด้านการปฏิบัติการดูแลบำรุงรักษาโรงไฟฟ้าพลังงานแสงอาทิตย์ (Operation and Maintenance services) และถือหุ้นในบริษัทย่อย และ/หรือบริษัทร่วม (Holding Company) ที่ประกอบธุรกิจผลิตและจัดจำหน่ายกระแสไฟฟ้าจากพลังงานทดแทน ประกอบด้วย พลังงานแสงอาทิตย์ ("Solar Energy") พลังงานขยะ ("Waste Energy") และ พลังงานลม ("Wind Energy") รวมถึงธุรกิจอื่นๆ เช่น ธุรกิจเทคโนโลยีสารสนเทศและการสื่อสาร, ธุรกิจน้ำเพื่อการอุปโภคบริโภค
อันดับเครดิตองค์กร	BBB Positive โดยบริษัท ทริสเรทติ้ง จำกัด เมื่อวันที่ 14 ธันวาคม 2564
ที่ตั้งสำนักงานใหญ่	223/61 ชั้น 14 คันทรีคอมเพล็กซ์ อาคารเอ ถนนสรรพาวุธ แขวงบางนาใต้ เขตบางนา กรุงเทพฯ 10260
Home Page	ในไทย www.supercorp.co.th ในเวียดนาม https://supercorp.vn/th
โทรศัพท์	(662) 361-5599
โทรสาร	(662) 361-5036
นายทะเบียนหลักทรัพย์บริษัท	ศูนย์รับฝากหลักทรัพย์ (ประเทศไทย) จำกัด
ผู้สอบบัญชีของบริษัท	สำนักงานใหญ่ตั้งอยู่เลขที่ 62 ถนนรัชดาภิเษก ชั้น 4 และ ชั้น 7 แขวงคลองเตย เขตคลองเตย กรุงเทพมหานคร 10110 โทรศัพท์ (662) 229-2800 โทรสาร (662) 832-4994-5 นางสาวโสภาพรรณ ทรัพย์ทิพย์รัตน์ ผู้สอบบัญชีรับอนุญาตเลขทะเบียนที่ 6523 บริษัท ดีลอยท์ ทูซุ โรมาทสุ ไทยยค สอบบัญชี จำกัด 11/1 อาคารเอไอเอ สาทร ทาวเวอร์ ชั้น 22-27 ซอยเซนต์หลุยส์ 3 (สาทร 11) ถนนสาทรใต้ แขวงยานนาวา เขตสาทร กรุงเทพมหานคร 10120 โทรศัพท์ (662)-034-0000 โทรสาร (662)-034-0100 www.deloitte.com

5.2 ข้อมูลสำคัญอื่น

บริษัทไม่มีข้อมูลอื่นที่บริษัทยังไม่ได้เปิดเผย ที่อาจมีผลกระทบต่อการตัดสินใจของผู้ลงทุนอย่างมีนัยสำคัญ

5.3 ข้อพิพาททางกฎหมาย

ณ วันที่ 31 ธันวาคม 2564 บริษัทไม่มีข้อพิพาททางกฎหมายหรือถูกฟ้องร้องดำเนินคดีเรียกค่าเสียหายต่อสินทรัพย์และผลการดำเนินงานของบริษัทต่ออย่างไร

5.4 ตลาดรอง

ณ วันที่ 31 ธันวาคม 2564 บริษัทไม่มีหลักทรัพย์ที่จดทะเบียนในตลาดหลักทรัพย์อื่นใด นอกจากตลาดหลักทรัพย์แห่งประเทศไทย (“SET”) เท่านั้น

5.5 สถาบันการเงินที่ติดต่อประจำ

กรณีที่บริษัทได้มีการออกและเสนอขายตราสารหนี้ประเภทหุ้นกู้ บริษัทได้มีการติดต่อ ธนาคารกรุงเทพ จำกัด (มหาชน) ให้เป็นนายทะเบียนหุ้นกู้บริษัท และผู้แทนผู้ถือหุ้นกู้บริษัท สำหรับการออกและเสนอขายหุ้นกู้ของบริษัททุกรุ่นที่มีการออกและเสนอขาย ซึ่งที่ผ่านมา บริษัทได้รับการบริการที่ดี รวมถึงการชี้แจง และการแก้ไขปัญหาให้กับผู้ถือหุ้นกู้ของบริษัทด้วยดีเสมอมา

ส่วนที่ 2
การกำกับดูแลกิจการ



6. นโยบายการกำกับดูแลกิจการ

6.1 ภาพรวมของนโยบายและแนวปฏิบัติการกำกับดูแลกิจการ

6.1.1 นโยบายและแนวปฏิบัติเกี่ยวกับคณะกรรมการ

บริษัทให้ความสำคัญต่อการเสริมสร้างการสร้าง ความเชื่อมั่นและความมั่นใจให้แก่ผู้ถือหุ้น นักลงทุน ผู้มีส่วนได้เสีย และผู้ที่เกี่ยวข้องของบริษัทผ่านนโยบายการกำกับดูแลกิจการที่ดีของคณะกรรมการบริษัท โดยยึดหลักความซื่อสัตย์และแนวปฏิบัติเพื่อสร้างความโปร่งใส ความรับผิดชอบต่อนำหน้าที่ของคณะกรรมการ ผู้บริหาร พนักงาน ลูกค้า สังคม และผู้มีส่วนได้เสียทุกฝ่าย อย่างไรก็ตามในปี 2563 บริษัทได้มีการนำหลักการกำกับดูแลกิจการที่ดีสำหรับบริษัทจดทะเบียนปี 2560 (Corporate Governance Code for Listed Companies 2017) “CG Code” ที่ออกโดยคณะกรรมการกำกับหลักทรัพย์ และตลาดหลักทรัพย์ ในรูปแบบของหลักปฏิบัติ 8 หลักมาปรับใช้ให้เหมาะสมกับธุรกิจ โดยหลักปฏิบัติดังกล่าวให้ความสำคัญกับบทบาทหน้าที่ของคณะกรรมการบริษัท ซึ่งถือเป็นผู้นำหรือผู้รับผิดชอบสูงสุดในการนำพาบริษัทไปสู่เป้าหมายที่กำหนดไว้เพื่อประโยชน์ในการสร้างคุณค่าให้กิจการเติบโตที่มั่นคงและยั่งยืนต่อไป โดยบริษัทได้ประยุกต์นำหลักปฏิบัติมาปรับใช้ในบริษัท ดังนี้

หลักปฏิบัติที่ 1

บริษัทได้มีการกำหนดนโยบายและโครงสร้างการบริหารธุรกิจของบริษัทในกลุ่ม ให้เข้าใจถึงบทบาทความรับผิดชอบของคณะกรรมการในฐานะผู้นำองค์กร และการบริหารกิจการเพื่อสร้างคุณค่าให้กิจการอย่างยั่งยืน โดยมีคณะกรรมการและผู้บริหารในแต่ละสายงาน รวมถึงการทำความเข้าใจในหลักการปฏิบัติและอำนาจหน้าที่ที่สำคัญ โดยบริษัทจะได้มีการทบทวน ติดตาม และประเมินผล ให้มีความเหมาะสมกับสภาพการณ์ที่เปลี่ยนแปลงไป โดยมีแนวปฏิบัติสำคัญ ดังนี้

- สร้างความเข้าใจในหลักเกณฑ์ ข้อบังคับ ระเบียบปฏิบัติของบริษัท และบริษัทย่อย

- สร้างความเข้าใจบทบาทอำนาจ ขอบเขตหน้าที่ และสถานภาพของบริษัท และบริษัทย่อย

- จัดโครงสร้างการบริหารให้สามารถดำเนินงานได้อย่างมีประสิทธิภาพ ตามความเหมาะสมของบริษัท และบริษัทย่อย

- สร้างระบบงานให้เป็นไปเพื่อประโยชน์สูงสุดของบริษัท และเชื่อมั่นได้ว่า บริษัทได้มีการดำเนินกิจการต่างๆอย่างถูกต้องตามวัตถุประสงค์ของบริษัท

- ปฏิบัติหน้าที่ด้วยความรับผิดชอบ ระมัดระวัง ซื่อสัตย์ ภายใต้ภาวะผู้นำที่ดี และเป็นอิสระในการดำเนินงานของฝ่ายบริหาร และมีความรับผิดชอบต่อพนักงานบริษัท ลูกค้า และผู้มีส่วนได้เสียทุกภาคส่วน

หลักปฏิบัติที่ 2

บริษัทได้มีการกำหนดนโยบาย วัตถุประสงค์ และเป้าหมายทางธุรกิจ ที่สอดคล้องกันการดำเนินธุรกิจทั้งระยะสั้น ระยะกลาง และระยะยาว เพื่อให้บริษัทสามารถรักษาผลการดำเนินงานที่ดีได้อย่างต่อเนื่อง อีกทั้งเป็นการสร้างการรับรู้และสื่อสารให้คณะกรรมการ ผู้บริหาร พนักงาน และผู้ที่เกี่ยวข้องทุกฝ่ายได้ร่วมมือกันนำพาบริษัทไปสู่เป้าหมายอย่างมีประสิทธิภาพ ดังนี้

- กำหนดวิสัยทัศน์ พันธกิจ และเป้าหมายหลัก

- กำหนดกลยุทธ์ แนวทางปฏิบัติ

หลักปฏิบัติที่ 3

บริษัทได้มีการกำหนดโครงสร้างคณะกรรมการ และคณะกรรมการชุดย่อย ตามคุณสมบัติ และให้มีความเชี่ยวชาญ ในหลากหลายสาขาอาชีพ ความรู้ความสามารถ ประสบการณ์ และความเหมาะสมต่อบริษัท ดูแลให้คณะกรรมการสามารถปฏิบัติหน้าที่ได้อย่างมีประสิทธิภาพ ส่งเสริมให้มีวัฒนธรรมองค์กรที่ดี รวมถึงส่งเสริมความเป็นอิสระของประธานจากฝ่ายจัดการ ดังนี้

- มีการแต่งตั้งคณะกรรมการชุดย่อยต่างๆที่จำเป็น กำหนดบทบาทหน้าที่อย่างชัดเจนเพื่อช่วยกำกับดูแลระบบงาน และควบคุมการปฏิบัติงานให้เป็นไปตามนโยบายบริษัท

- กำกับดูแลกระบวนการสรรหาและแต่งตั้งกรรมการให้ เป็นไปอย่างโปร่งใส และมีการกำหนดค่าตอบแทน ความ รับผิดชอบ ไว้อย่างชัดเจน

- สร้างกลไกสนับสนุนให้คณะกรรมการมีความรู้ความ เข้าใจในบทบาทหน้าที่ และความรับผิดชอบ รวมทั้งใช้เวลา เพื่อการปฏิบัติหน้าที่อย่างเพียงพอ

หลักปฏิบัติที่ 4

บริษัทกำหนดให้มีการคัดสรรบุคลากรที่มีความรู้ ความสามารถ เข้ามาบริหารงานตามทิศทางนโยบายของบริษัท ทำหน้าที่เหมาะสม ดูแลโครงสร้างค่าตอบแทน ติดตามดูแลให้มี การบริหารทรัพยากรบุคคลที่เหมาะสม เพื่อสร้างการเติบโตอย่าง ยั่งยืน ดังนี้

- กำหนดแผนพัฒนาผู้บริหารระดับสูง การอบรม อันจะ เป็นการเพิ่มทักษะ ความรู้ความสามารถมาประยุกต์ใช้กับบริษัท

- จำนวนบุคลากรมีความเพียงพอ สอดคล้องกับทิศทาง และกลยุทธ์บริษัท เสริมสร้างการปฏิบัติงานที่เป็นธรรม

- จัดให้มีโครงสร้างการจัดการของบริษัท มีการกำหนด ขอบเขต อำนาจหน้าที่และความรับผิดชอบ เพื่อให้มี ประสิทธิภาพในการปฏิบัติหน้าที่

หลักปฏิบัติที่ 5

บริษัทให้ความสำคัญกับนวัตกรรมใหม่ๆที่ก่อให้เกิด ประโยชน์กับบริษัท ส่งเสริมนวัตกรรมและการประกอบธุรกิจ อย่างรับผิดชอบต่อ มีนวัตกรรมที่สร้างคุณค่าร่วม กำหนดแผน ดำเนินการจากกลยุทธ์ที่กำหนดไว้ และนำเทคโนโลยีมาใช้อย่าง เหมาะสม ไม่ว่าจะเป็นการส่งเสริมการดำเนินงาน หรือเป็นไป เพื่อสร้างคุณค่าให้แก่บริษัท เพื่อเสริมสร้างความสามารถในการ แข่งขัน รวมถึงสร้างประโยชน์ร่วมกันในสังคม ดังนี้

- สนับสนุนการดำเนินงานธุรกิจอย่างมีจริยธรรม และมี ความรับผิดชอบต่อสังคมและสิ่งแวดล้อม

- เคารพสิทธิของผู้มีส่วนได้เสียทุกกลุ่ม และสนับสนุน กลไกการมีส่วนร่วม เพื่อสร้างสัมพันธ์และความร่วมมือที่ดีต่อ สังคม

- ต่อต้านการทุจริตคอร์รัปชัน โดยสร้างการรับรู้ถึงการ กระทำที่ก่อให้เกิดความเสี่ยงด้านคอร์รัปชัน

- ดูแลและติดตามการใช้ทรัพยากรอย่างรู้คุณค่า และ เป็นไปอย่างมีประสิทธิภาพ โดยคำนึงถึงผลกระทบต่ออย่างรอบด้าน

- สร้างจิตสำนึกและความมุ่งมั่น ต่อหน้าที่และความ รับผิดชอบร่วมกัน

หลักปฏิบัติที่ 6

บริษัท ให้ความสำคัญกับการจัดการและบริหารความเสี่ยง และการกำกับดูแลให้มีระบบควบคุมภายในที่ดี และเป็นไปตาม กฎหมาย มีการจัดการความขัดแย้งทางผลประโยชน์ และการ จัดการข้อร้องเรียน นอกจากการจัดตั้งคณะกรรมการบริหาร ความเสี่ยงแล้ว บริษัทยังได้จัดให้มีระบบการควบคุมภายในที่ดี เพื่อบรรเทาความเสี่ยงที่อาจเกิดขึ้นจากการปฏิบัติงาน ดังนี้

- กำหนดนโยบายจัดการและบริหารความเสี่ยง โดยการ ติดตามและประเมินผลเหตุการณ์ต่างๆที่คาดว่าจะมีผลกระทบ ต่อการเปลี่ยนแปลงอย่างสม่ำเสมอ

- กำหนดให้มีระบบควบคุมภายใน ระบบตรวจสอบภายใน การดูแลเรื่องความขัดแย้งทางผลประโยชน์ การป้องกันการ กระทำผิด เพื่อสร้างความน่าเชื่อถือในระบบข้อมูล

- ดำเนินการให้เชื่อมั่นได้ว่ากระบวนการทำงานต่างๆของ บริษัท ดำเนินไปอย่างมีประสิทธิภาพมีความโปร่งใส และ สามารถถ่วงดุลอำนาจหน้าที่ได้อย่างได้อย่างมีประสิทธิภาพ

หลักปฏิบัติที่ 7

บริษัทจัดให้มีระบบในการจัดทำข้อมูลทางการเงินตาม กฎเกณฑ์ มาตรฐาน และแนวปฏิบัติที่เป็นที่ยอมรับ โดยมีการ เปิดเผยข้อมูลอย่างถูกต้อง เพียงพอ และทันเวลา ทางช่องทางที่

สามารถเข้าถึงได้อย่างสะดวก และมีการติดตาม อธิบายชี้แจงต่อ
ข้อซักถามที่มีขึ้นอย่างสม่ำเสมอ รักษาความน่าเชื่อถือทางการเงิน
และการเปิดเผยข้อมูล ดูแลให้รายงานทางการเงินและการ
เปิดเผยข้อมูลถูกต้อง ดูแลสภาพคล่องทางการเงินและ
ความสามารถในการชำระหนี้ โดยคำนึงถึงความเป็นธรรมต่อ
เจ้าหนี้และผู้ถือหุ้น ตามหลักปฏิบัติ ดังนี้

- จัดให้มีระบบงานจัดทำรายงานทางการเงินที่มีความ
ถูกต้อง และเป็นที่ยอมรับ รวมถึงการติดตามดูแลสภาพคล่อง
บริษัทให้อยู่ในระดับที่เหมาะสมและเพียงพอต่อเนื่องในการ
ดำเนินธุรกิจ

- จัดให้มีการเปิดเผยข้อมูล และคำอธิบายของฝ่ายจัดการ
ผ่านช่องทางของตลาดหลักทรัพย์ฯ และเว็บไซต์บริษัท

- ดูแลข้อมูลโดยการเก็บรักษา ปกป้องข้อมูลภายใน
ระดับวงกว้างการเปิดเผยข้อมูลชัดเจนอย่างเพียงพอและเหมาะสม

- ส่งเสริมการปฏิบัติหน้าที่ด้วยความซื่อสัตย์สุจริต

- สร้างความเชื่อมั่นต่อฐานะทางการเงินและผลการ
ดำเนินงานให้อยู่ในระดับที่เหมาะสม

หลักปฏิบัติที่ 8

บริษัทสนับสนุนการมีส่วนร่วมของผู้มีส่วนได้เสียทุกภาค
ส่วน รวมทั้งการสื่อสารข้อมูลที่จำเป็นต่อการตัดสินใจให้นัก
ลงทุน และผู้ที่สนใจ โดยยึดหลักความเป็นธรรมอย่างเท่าเทียม
กัน สนับสนุนการมีส่วนร่วมและการสื่อสารกับผู้ถือหุ้น ให้ผู้ถือ
หุ้นมีส่วนร่วมในการตัดสินใจในเรื่องสำคัญ ดูแลให้วันประชุมผู้
ถือหุ้นเป็นไปด้วยความเรียบร้อย การเปิดเผยมติที่ประชุมและ
รายงานการประชุมผู้ถือหุ้นเป็นไปอย่างถูกต้อง ครบถ้วน ดังนี้

- เคารพสิทธิขั้นพื้นฐานของผู้ถือหุ้นทุกรายอย่างเท่าเทียม
การให้ผู้ถือหุ้นใช้สิทธิของตนในการติดตามการดำเนินงานของ
บริษัท ไม่ว่าจะเป็นการจัดประชุม การรับฟังข้อซักถามต่างๆ

- กำหนดช่องทางสื่อสารที่แน่นอน และเพียงพอต่อผู้
มีส่วนได้เสีย รวมทั้งรับฟังข้อเสนอแนะ ความคิดเห็น เพื่อความ

โปร่งใสและสร้างกระบวนการมีส่วนร่วมในการดำเนินงานของ
บริษัท

6.1.2 นโยบายและแนวปฏิบัติที่เกี่ยวกับผู้ถือหุ้นและผู้มีส่วนได้เสีย

1. ผู้ถือหุ้น

1) สิทธิผู้ถือหุ้น

บริษัทได้กำหนดนโยบายในการกำกับดูแลกิจการโดย
คำนึงถึงสิทธิของผู้ถือหุ้น เพื่อสร้างความมั่นใจว่าผู้ถือหุ้นทุก
รายได้รับสิทธิพื้นฐานต่างๆ อันได้แก่ การซื้อขายหรือโอนหุ้น การ
ได้รับส่วนแบ่งผลกำไรจากบริษัทฯ การได้รับข้อมูลของบริษัทฯ
อย่างเพียงพอ การเข้าร่วมประชุมผู้ถือหุ้น การแสดงความคิดเห็น
ในที่ประชุมอย่างเป็นอิสระ การมีส่วนร่วมในการตัดสินใจในเรื่อง
สำคัญของบริษัทฯ ทั้งนี้ ผู้ถือหุ้นทุกรายมีสิทธิออกเสียงตาม
จำนวนหุ้นที่ถืออยู่ แต่ละหุ้นมีสิทธิออกเสียงหนึ่งเสียง โดยได้
ดำเนินการดังต่อไปนี้

1. เผยแพร่ข้อมูลข่าวสารที่สำคัญ และจำเป็นสำหรับผู้ถือ
หุ้นอย่างสม่ำเสมอ โดยผ่านทางเว็บไซต์ของบริษัท และระบบ
ข่าวของตลาดหลักทรัพย์ฯ

2. จัดส่งหนังสือนัดประชุมที่ระบุวัน เวลา สถานที่จัด
ประชุม และวาระการประชุมพร้อมเอกสารที่เกี่ยวข้องให้ผู้ถือหุ้น
อย่างครบถ้วน ได้แก่ แผนที่ของสถานที่จัดประชุม รายละเอียด
ของข้อมูลแต่ละวาระการประชุม รายงานประจำปี แบบหนังสือ
มอบฉันทะ และข้อมูลเกี่ยวกับกรรมการอิสระ เพื่อให้ผู้ถือหุ้น
สามารถเลือกที่จะมอบฉันทะให้เข้าประชุมแทนได้ ซึ่งในหนังสือนัด
ประชุมจะแจ้งรายละเอียดของเอกสารที่ผู้ถือหุ้นจะต้องนำมา
แสดงในวันประชุมด้วย รวมถึงข้อบังคับบริษัทฯ ในส่วนที่
เกี่ยวข้องกับการประชุมผู้ถือหุ้น ทั้งนี้ บริษัทฯ จะจัดส่งหนังสือ
เชิญประชุมผู้ถือหุ้นดังกล่าวภายในระยะเวลาที่กฎหมาย หรือ
ประกาศที่เกี่ยวข้องกำหนด

3. ก่อนเริ่มการประชุม ประธานกรรมการแจ้งจำนวน/
สัดส่วนผู้ถือหุ้นที่เข้าประชุม ทั้งที่มาด้วยตนเองและมอบฉันทะ

จากนั้นชี้แจงวิธีการลงคะแนนเสียงและนับคะแนนเสียง โดยจัดให้มีคณะกรรมการตรวจนับคะแนน ซึ่งประกอบด้วย กรรมการอิสระ ผู้สอบบัญชี และเจ้าหน้าที่ของบริษัทฯ ดำเนินการตรวจนับคะแนนเพื่อความโปร่งใส และแสดงผลสรุปของคะแนนเสียงทุกวาระในห้องประชุม

4. เปิดโอกาสให้ผู้ถือหุ้นมีส่วนร่วมในระหว่างการประชุม โดยให้ผู้ถือหุ้นได้ซักถามในประเด็นต่างๆ ที่เป็นข้อสงสัย หรือแสดงข้อคิดเห็นเพิ่มเติมได้ ก่อนที่จะลงคะแนนและสรุปมติที่ประชุมของแต่ละวาระ โดยที่กรรมการ และกรรมการบริหารที่ดำรงตำแหน่งเฉพาะเรื่องต่างๆ จะร่วมชี้แจงรายละเอียด และตอบข้อซักถามของผู้ถือหุ้นด้วย

5. ให้สิทธิผู้ถือหุ้นที่มาร่วมประชุมผู้ถือหุ้นภายหลังเริ่มการประชุมแล้วมีสิทธิออกเสียงหรือลงคะแนนในระเบียบวาระที่อยู่ในระหว่างการพิจารณาและยังไม่ได้ลงมติ

6. จัดให้มีกรรมการเข้าร่วมประชุมผู้ถือหุ้นทุกครั้ง เพื่อให้ผู้ถือหุ้นสามารถซักถามในประเด็นต่างๆ ที่เกี่ยวข้องได้

7. ดำเนินงานอย่างมีประสิทธิภาพในการสร้างความเจริญเติบโตอย่างยั่งยืนแก่องค์กร เพื่อให้ผู้ถือหุ้นได้รับผลตอบแทนที่เหมาะสม

นอกจากนี้ คณะกรรมการบริษัทให้ความสำคัญในการประชุมผู้ถือหุ้น และเคารพในสิทธิของผู้ถือหุ้น โดยปฏิบัติตามหลักเกณฑ์ที่กฎหมายกำหนด และให้ฝ่ายบริหารปฏิบัติตามความเสมอภาคอย่างเคร่งครัดต่อผู้ถือหุ้นทุกราย

ในปี 2564 บริษัทได้จัดประชุมสามัญผู้ถือหุ้น เมื่อวันที่ 30 เมษายน 2564 โดยในการประชุมดังกล่าวโดยมี นายจอมทรัพย์ โลจายะ ประธานเจ้าหน้าที่บริหารเป็นประธานที่ประชุม และมีกรรมการมาร่วมประชุม ดังนี้

1. นายกำธร อุดมฤทธิจุ
2. นางสาวไตรทิพย์ ศิวะกฤษณ์กุล
3. นางสาววนิดา มัชฌิมานนท์
4. พล.ต.ท. ปิยะ สอนตระกูล

5. นางสาวสรรสิริ ชัยเจริญพัฒน์

6. นางสาววรินทร์ทิพย์ ชัยสังฆะ

ทั้งนี้ ในการประชุมผู้ถือหุ้นทุกครั้ง บริษัทได้มอบหมายให้บริษัทศูนย์รับฝากหลักทรัพย์ (ประเทศไทย) จำกัด ซึ่งเป็นนายทะเบียนหุ้นของบริษัท เป็นผู้จัดส่งหนังสือเชิญประชุมผู้ถือหุ้นอันประกอบด้วยวาระการประชุม และข้อมูลต่างๆ ที่เพียงพอต่อการตัดสินใจ ให้แก่ผู้ถือหุ้นทุกรายที่มีรายชื่อปรากฏอยู่ในสมุดทะเบียนผู้ถือหุ้น ณ วันปิดสมุดทะเบียนผู้ถือ (XM) ล่วงหน้าไม่น้อยกว่า 7 วัน ก่อนวันประชุม และได้ลงประกาศในหนังสือพิมพ์รายวันติดต่อกันไม่น้อยกว่า 3 วัน ก่อนวันประชุม เพื่อให้ผู้ถือหุ้นมีเวลาเพียงพอสำหรับศึกษาข้อมูลและวาระต่างๆ ในการประชุม

2) การปฏิบัติต่อผู้ถือหุ้นอย่างเท่าเทียมกัน

สำหรับผู้ถือหุ้นที่ไม่สามารถเข้าร่วมประชุมได้ด้วยตนเอง บริษัทได้แนบหนังสือมอบฉันทะรูปแบบต่างๆ ไปพร้อมกับหนังสือเชิญประชุม ซึ่งผู้ถือหุ้นสามารถมอบฉันทะให้บุคคลอื่นโดยบริษัทเสนอให้มอบอำนาจให้กรรมการอิสระคนใดคนหนึ่งเข้าประชุมแทน

สำหรับมาตรการป้องกันข้อมูลภายใน คณะกรรมการบริษัทกำหนดให้ผู้บริหาร ซึ่งได้แก่ คณะกรรมการ ผู้บริหาร ผู้ดำรงตำแหน่งสูงสุดทางบัญชีและการเงินรวมถึงเจ้าหน้าที่ทุกรายที่เกี่ยวข้องลงนามรับทราบมาตรการดูแลการใช้ข้อมูลภายใน โดยคณะกรรมการได้กำหนดให้กรรมการและผู้บริหารต้องรายงานการเปลี่ยนแปลงการถือครองหลักทรัพย์ต่อสำนักงานคณะกรรมการกำกับหลักทรัพย์และตลาดหลักทรัพย์ ตามมาตรา 59 แห่งพระราชบัญญัติหลักทรัพย์และตลาดหลักทรัพย์ รวมทั้งได้กำหนดข้อห้ามไม่ให้มีการใช้ข้อมูลภายในที่ได้รับทราบจากการเป็นกรรมการ ผู้บริหาร หรือพนักงาน เพื่อประโยชน์ของตนในการซื้อขายหุ้นหรือหลักทรัพย์ของบริษัท ดังรายละเอียดที่เปิดเผยแพร่ไว้ในหัวข้อการดูแลเรื่องการใช้ข้อมูลภายใน ซึ่งในระหว่างปีที่ผ่านมากรรมการและผู้บริหารได้ปฏิบัติตามนโยบายอย่างเคร่งครัด ไม่ปรากฏว่ามีใช้ข้อมูลภายในเพื่อประโยชน์ส่วนตน

2. ผู้มีส่วนได้เสีย

1) บทบาทของผู้มีส่วนได้เสีย

คณะกรรมการบริษัทให้ความสำคัญในสิทธิของผู้มีส่วนได้เสียทุกกลุ่ม โดยได้กำหนดนโยบายให้ฝ่ายบริหารวางระบบการบริหารและจัดการต่อผู้มีส่วนได้เสียทุกกลุ่มด้วยความเสมอภาค เพื่อให้เกิดความร่วมมือกันระหว่างบริษัทและผู้มีส่วนได้เสียกลุ่มต่างๆ อันจะเป็นการสร้างความมั่นคงในการดำเนินกิจการให้แก่บริษัทในระยะยาว นโยบายในการดูแลสิทธิของผู้มีส่วนได้เสีย มีดังนี้

1. บริษัท แบ่งผู้มีส่วนได้เสียออกเป็นกลุ่ม ได้แก่ ผู้ถือหุ้น รายย่อย ผู้ถือหุ้นใหญ่และนักลงทุนสถาบัน เจ้าหนี้ ลูกค้า คู่ค้า และบริษัทย่อย/บริษัทร่วมทุน ชุมชนและสังคม ทั้งนี้ในแต่ละกลุ่มดังกล่าว บริษัทต้องจัดให้มีช่องทางในการสื่อสารและการตอบสนองความต้องการจากบริษัทอย่างพอเพียงของแต่ละกลุ่ม

2. บริษัทจะปฏิบัติต่อลูกค้า และคู่ค้า โดยมีการกำหนดราคาสินค้าอย่างเหมาะสม และจะดำเนินธุรกิจอย่างเป็นกลางเหมาะสม โดยถือประโยชน์ของบริษัทฯ เป็นที่ตั้งและไม่เอาเปรียบคู่ค้าเกินความจำเป็น และมีนโยบายในการพัฒนาสินค้า เพื่อให้สอดคล้องกับความต้องการของลูกค้าในระดับราคาที่เหมาะสม โดยให้ความสำคัญในการส่งสินค้าตรงต่อเวลา รวมถึงการให้คำแนะนำและบริการหลังการขายอย่างต่อเนื่อง

3. บริษัท คำนึงถึงสวัสดิภาพของบุคลากรของบริษัท โดยไม่เอาเปรียบในการทำสัญญาจ้าง มีการกำหนดค่าตอบแทนที่เหมาะสมกับศักยภาพเพื่อกระตุ้นให้บุคลากรของบริษัท มีแรงจูงใจในการทำงาน มีการฝึกอบรม มีสิ่งแวดล้อมในการทำงานที่ดีมีการกำหนดมาตรฐานความปลอดภัยสร้างวินัยในการทำงาน ได้รับการเอาใจใส่ดูแลอย่างทั่วถึง

4. บริษัทมีความรับผิดชอบต่อสังคม สนับสนุน ช่วยเหลือ และสร้างประโยชน์ชุมชน และสังคมในภาพรวม รวมถึงมีนโยบายในการสร้างรายได้และพัฒนาชุมชนอย่างต่อเนื่อง มี

แผนการในการรักษาสิ่งแวดล้อม และความปลอดภัย โดยเฉพาะอย่างยิ่ง ผลกระทบทางสิ่งแวดล้อมที่เกิดจากธุรกิจของบริษัท มีแผนชัดเจนที่ดีหากมีอุบัติเหตุ และมีการวางแผนแก้ไขอย่างยั่งยืน ทั้งนี้เพื่อเป็นการตอบแทนที่บริษัทได้รับการยอมรับเป็นส่วนหนึ่งของสังคมในด้านสิ่งแวดล้อม

2) ความรับผิดชอบต่อผู้มีส่วนได้เสีย

บริษัทและบริษัทย่อยมีแนวนโยบายเรื่องความโปร่งใสในการดำเนินงานและการต่อต้านการทุจริตทั้งภายในและภายนอกองค์กร โดยจะดำเนินธุรกิจที่ไม่เข้าไปมีส่วนร่วม เกี่ยวข้องกับการคอร์รัปชัน ไม่ว่าด้วยการเรียกรับ และจ่ายสินบน นอกจากนั้นแล้วภายในองค์กร ได้จัดให้มีกระบวนการตรวจสอบและระบบควบคุมภายในที่โปร่งใส กำหนดโครงสร้างองค์กรตามหลักการกำกับดูแลกิจการที่ดี มีการสื่อสารให้เกิดความเข้าใจ นำไปสู่การยอมรับ และนำไปใช้เป็นแนวปฏิบัติ ปลูกจิตสำนึกที่ดีให้พนักงานและบริหารบุคลากรอย่างโปร่งใส สร้างค่านิยมและวัฒนธรรมให้ทุกคนไม่เข้าไปมีส่วนเกี่ยวข้องกับการทุจริตคอร์รัปชัน ทั้งนี้บริษัทมีแนวทางในการดำเนินการหลักๆ ดังนี้

1. จัดให้มีการประเมินความเสี่ยงด้านการทุจริตของแต่ละส่วนงาน และของธุรกิจโดยรวม
2. กำหนดแนวปฏิบัติงานเพื่อก่อให้เกิดความโปร่งใส ทั้งนี้เพื่อควบคุมป้องกันความเสี่ยงจากการคอร์รัปชัน
3. สื่อสารแนวนโยบายและแนวทางปฏิบัติจากระดับหัวหน้างานจนถึงระดับปฏิบัติการเพื่อสร้างจิตสำนึกที่ดี
4. ติดตามและประเมินผลการปฏิบัติเพื่อทบทวนความเหมาะสมทุกปี ทั้งนี้เพื่อนำมาปรับปรุงให้เกิดความสมบูรณ์และมีประสิทธิภาพมากยิ่งขึ้น

ที่ผ่านมา กิจกรรมหนึ่งที่บริษัทได้ให้ความสำคัญและแสดงเจตนารมณ์ในการเข้าร่วม คือ โครงการแนวร่วมปฏิบัติของภาคเอกชนไทยในการต่อต้านการทุจริต (CAC) ซึ่งที่ผ่านมาบริษัทได้เข้าไปประกาศเจตนารมณ์การมีส่วนร่วมในการแก้ไข

ปัญหาการทุจริตคอร์รัปชันในทุกรูปแบบ ตั้งแต่ วันที่ 29 มีนาคม 2563 เป็นต้นมา

นอกจากนี้ พนักงานทุกคนของบริษัทและบริษัทย่อย ยังมีส่วนร่วมในการสอดส่องดูแลการปฏิบัติตามหลักการกำกับดูแลกิจการที่ดีและจรรยาบรรณในการดำเนินธุรกิจ ด้วยการสามารถร้องเรียนเมื่อพบพฤติกรรมที่ไม่เหมาะสมหรือขัดต่อจรรยาบรรณธุรกิจ หรือเมื่อพบพฤติกรรมใดๆที่มีความสุ่มเสี่ยงจะก่อให้เกิดการทุจริต คอร์รัปชัน โดยพนักงานสามารถร้องเรียนต่อต่อเลขาธิการบริษัท ฝ่ายบริหารทรัพยากรบุคคล หรือผู้บังคับบัญชาโดยตรง ทั้งนี้จะมีการพิจารณาทุกเรื่องอย่างโปร่งใสและยุติธรรม

ทั้งนี้ คณะกรรมการของบริษัทจะมีรับผิดชอบในการดูแลให้บริษัทและบริษัทย่อยรวมถึงพนักงานของบริษัทและบริษัทย่อย ให้ปฏิบัติงานด้วยความโปร่งใสและเป็นไปตามกฎหมายที่เกี่ยวข้อง รวมทั้งกฎหมายที่เกี่ยวกับการมีส่วนเกี่ยวข้องกับคอร์รัปชันด้วย

6.2 จรรยาบรรณธุรกิจ

บริษัทตระหนักถึงความสำคัญในการยึดมั่นปฏิบัติบนแนวทางของจรรยาบรรณ (code of conduct) ซึ่งเป็นหลักการในการทำงานที่พนักงานพึงปฏิบัติด้วยจิตสำนึก เพื่อสร้างความเชื่อมั่นและทรงคุณค่าขององค์กร โดยอาศัยระบบการกำกับดูแลที่ดี โดยได้กำหนดแนวทางดังนี้

1. ความซื่อสัตย์ ความเคารพในสิทธิมนุษยชน และความเป็นธรรม อาทิเช่น

- ใช้ดุลยพินิจบนหลักฐานที่น่าเชื่อถืออย่างเป็นกลาง ไม่ลำเอียง และไม่ปล่อยให้อคติส่วนตัว หรือบุคคลอื่นมีอิทธิพลเหนือการปฏิบัติงาน

- สิทธิเสรีภาพในการแสดงความคิดเห็น การลาปฏิบัติงาน

- การให้ค่าจ้าง สวัสดิการต่างๆของพนักงานที่เป็นธรรม

2. การปฏิบัติต่อผู้มีส่วนได้เสียทั้งด้านบุคคลากร ผู้ถือหุ้น สังคมและสิ่งแวดล้อม อาทิเช่น

- การเปิดเผยผลประกอบการทางธุรกิจอย่างตรงไปตรงมา และเป็นที่น่าสนใจได้ โดยไม่มีการปกปิดข้อมูล

- ชีวอนามัย และสภาพแวดล้อมในการทำงานของพนักงาน โดยสถานที่ทำงานจะต้องมีความปลอดภัย ถูกสุขอนามัย ปราศจากการก่อกวนที่ไม่เอื้ออำนวยต่อการปฏิบัติงาน

- จัดกิจกรรมบำเพ็ญประโยชน์เพื่อสังคม รวมทั้งพัฒนาความรู้และการศึกษาของเยาวชน

3. การต่อต้านการทุจริตและคอร์รัปชัน

- การตัดสินใจทางธุรกิจต้องไม่ได้อิทธิพลใดๆจากการทุจริต เช่น การใช้สินบน เงินใต้โต๊ะ

- ไม่ประนีประนอมกับการขโมยใดๆ ที่อาจทำให้สูญเสียความซื่อสัตย์และความเชื่อมั่นในบริษัท

- การปฏิบัติของทุกภาคส่วนจะต้องไม่คุกคามบุคคลอื่นๆ เช่น การใช้วาจาไม่สุภาพน่ารังเกียจ ความเห็นที่เสื่อมถาม การชู้คูคาม เป็นต้น

6.3 การเปลี่ยนแปลงและพัฒนากฎที่สำคัญของนโยบายแนวปฏิบัติ และระบบการกำกับดูแลกิจการในรอบปีที่ผ่าน

คณะกรรมการได้จัดให้มีนโยบายกำกับดูแลกิจการของบริษัท โดยคณะกรรมการได้มีการทบทวนนโยบายการปฏิบัติตามนโยบายดังกล่าวอย่างน้อยปีละ 1 ครั้ง ซึ่งในปี 2564 ได้มีการทบทวนนโยบาย และมีมติให้ความเห็นชอบนโยบาย เมื่อครั้งประชุมคณะกรรมการครั้งที่ 1 เมื่อวันที่ 25 กุมภาพันธ์ 2564 โดยยังไม่มีเปลี่ยนแปลงนโยบายแนวปฏิบัติ ระบบการกำกับดูแลกิจการและกฎบัตรคณะกรรมการ

7. โครงสร้างการกำกับดูแลกิจการ และข้อมูลสำคัญเกี่ยวกับคณะกรรมการ คณะกรรมการชุดย่อย ผู้บริหาร พนักงาน และอื่น ๆ

7.1 โครงสร้างการกำกับดูแลกิจการ

- โครงสร้างการบริหารจัดการของ SUPER ณ วันที่ 31 ธันวาคม 2564 ประกอบด้วยผู้บริหารทั้งหมด 12 ท่าน ตามโครงสร้างการบริหารจัดการ ดังนี้

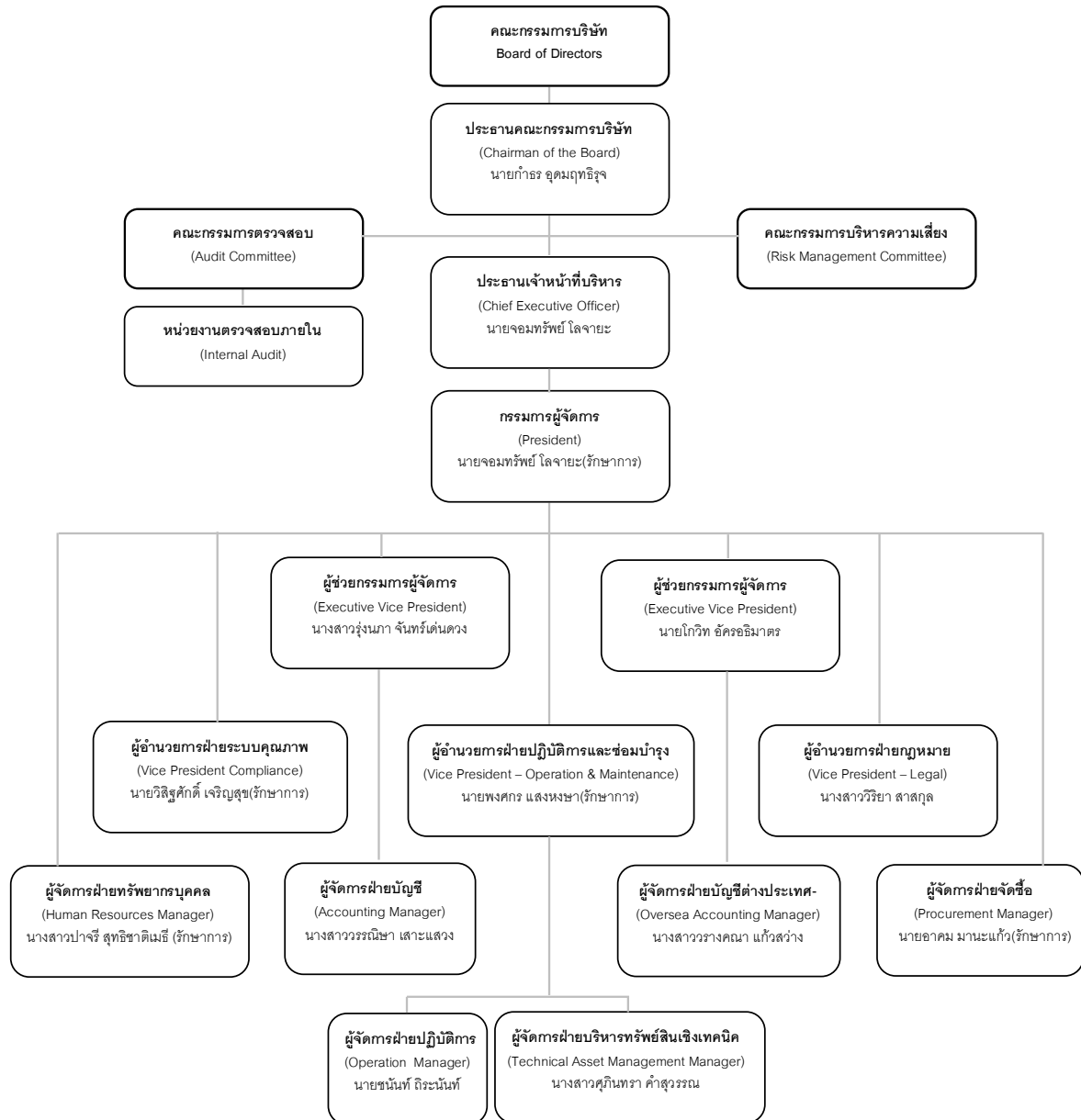

- โครงสร้างการกำกับดูแลกิจการของบริษัทย่อยที่สำคัญ

โครงสร้างการบริหารจัดการของ SSE ณ วันที่ 31 ธันวาคม 2564 ประกอบด้วยผู้บริหารทั้งหมด 15 ท่าน ตามโครงสร้างการบริหารจัดการ ดังนี้

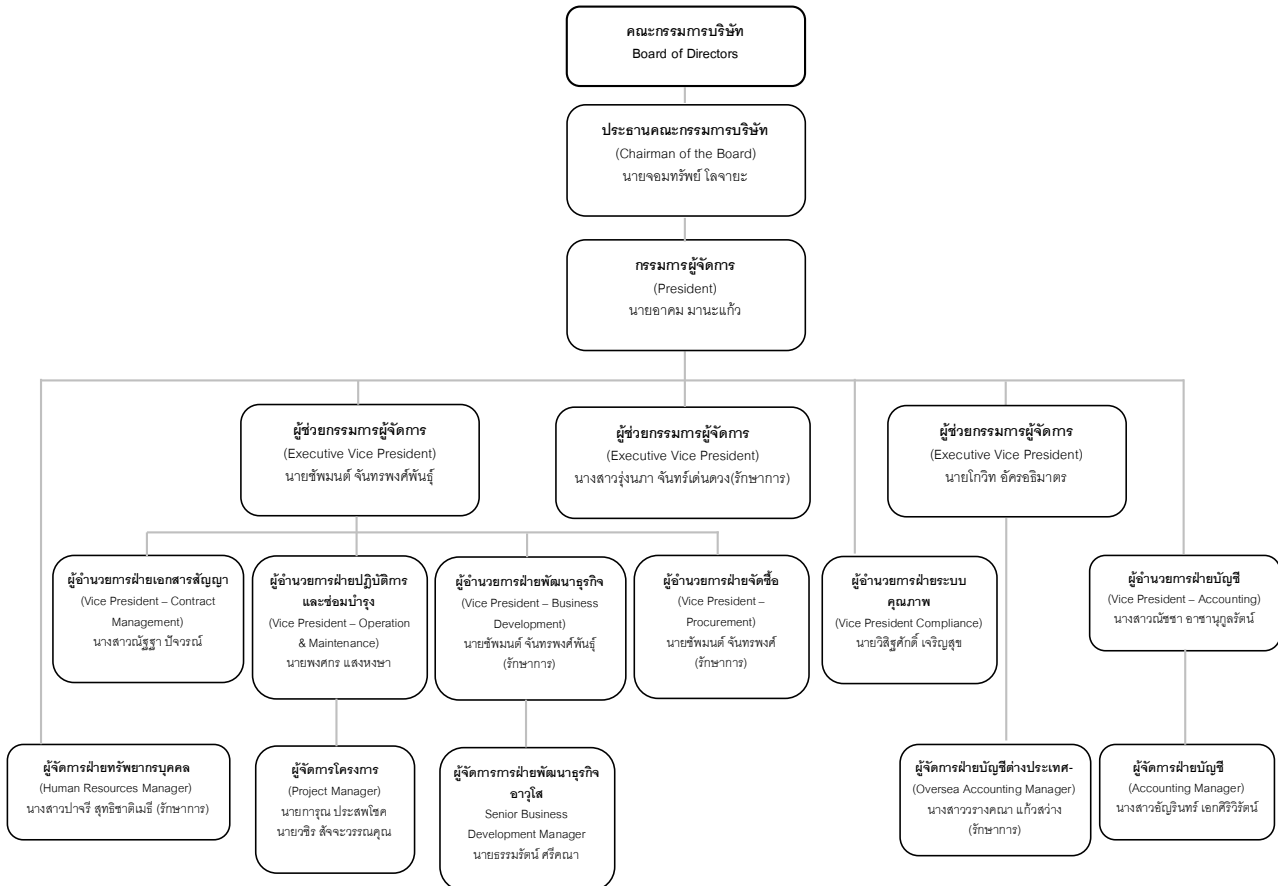

โครงสร้างการบริหารจัดการของ SEE ณ วันที่ 31 ธันวาคม 2564 ประกอบด้วยผู้บริหารทั้งหมด 18 ท่าน ตามโครงสร้างการบริหารจัดการ ดังนี้

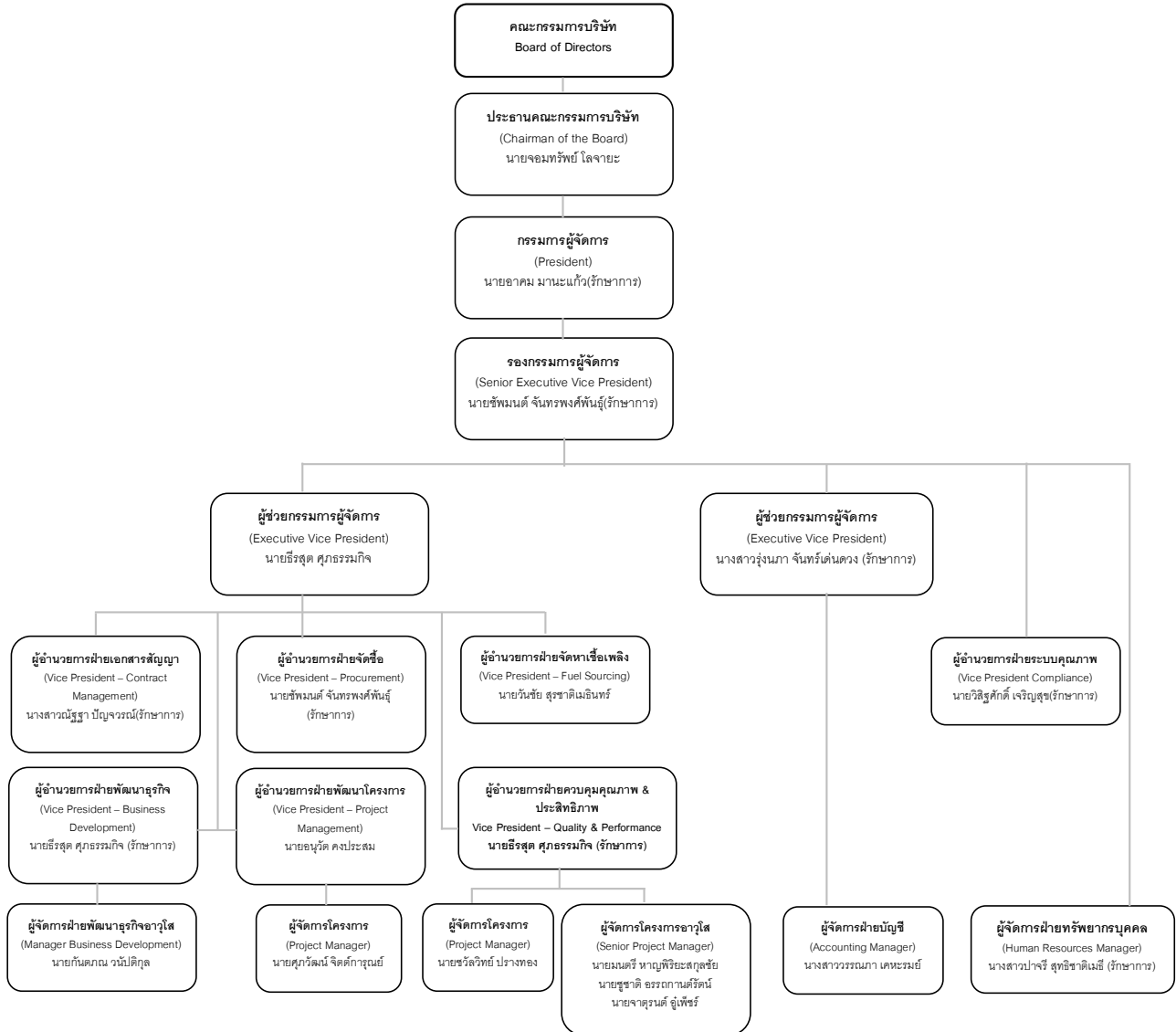

โครงสร้างการบริหารจัดการของ SWE ณ วันที่ 31 ธันวาคม 2564 ประกอบด้วยผู้บริหารทั้งหมด 12 ท่าน ตามโครงสร้างการบริหารจัดการ ดังนี้

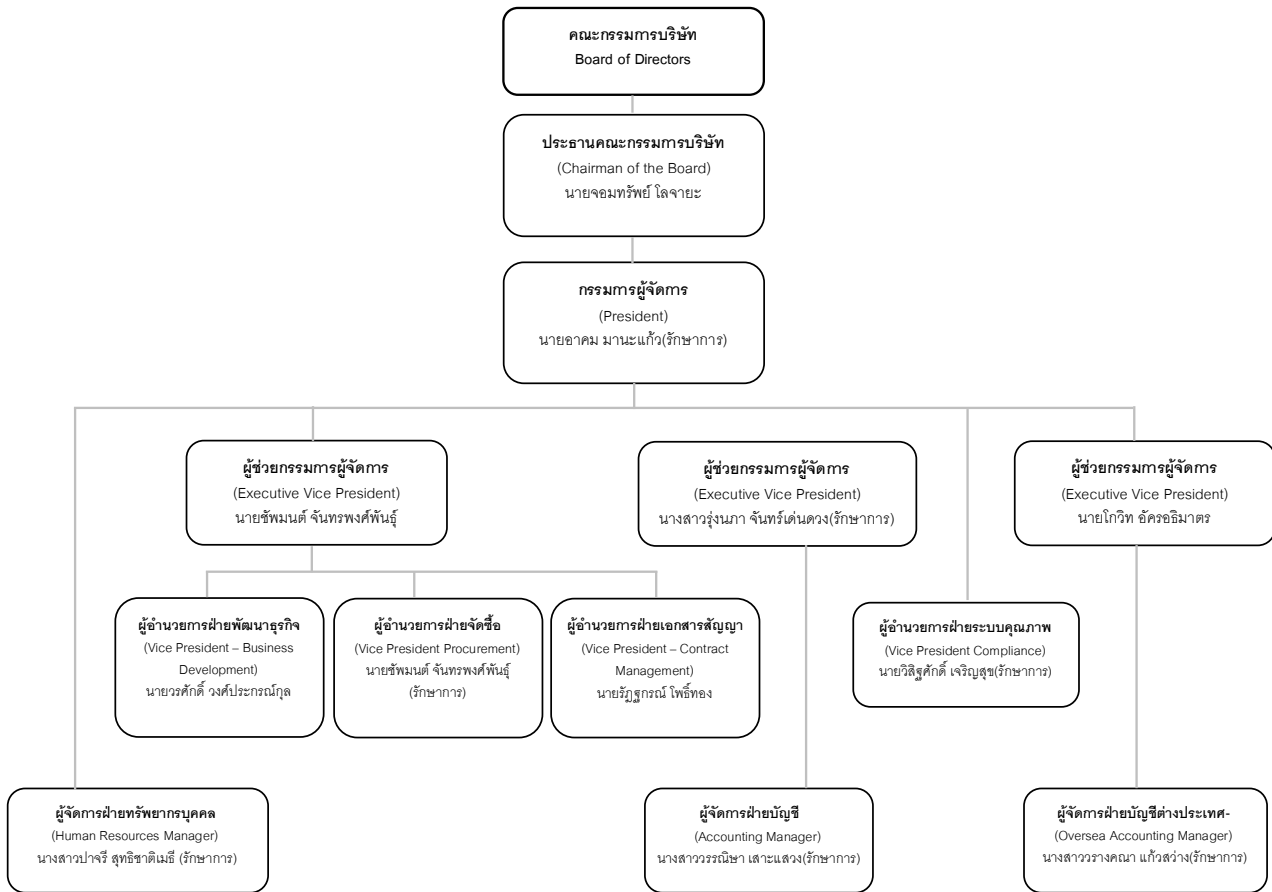



โครงสร้างการบริหารจัดการของธุรกิจที่เวียดนาม ณ วันที่ 31 ธันวาคม 2564 ประกอบด้วยโครงสร้างการจัดการ ดังนี้

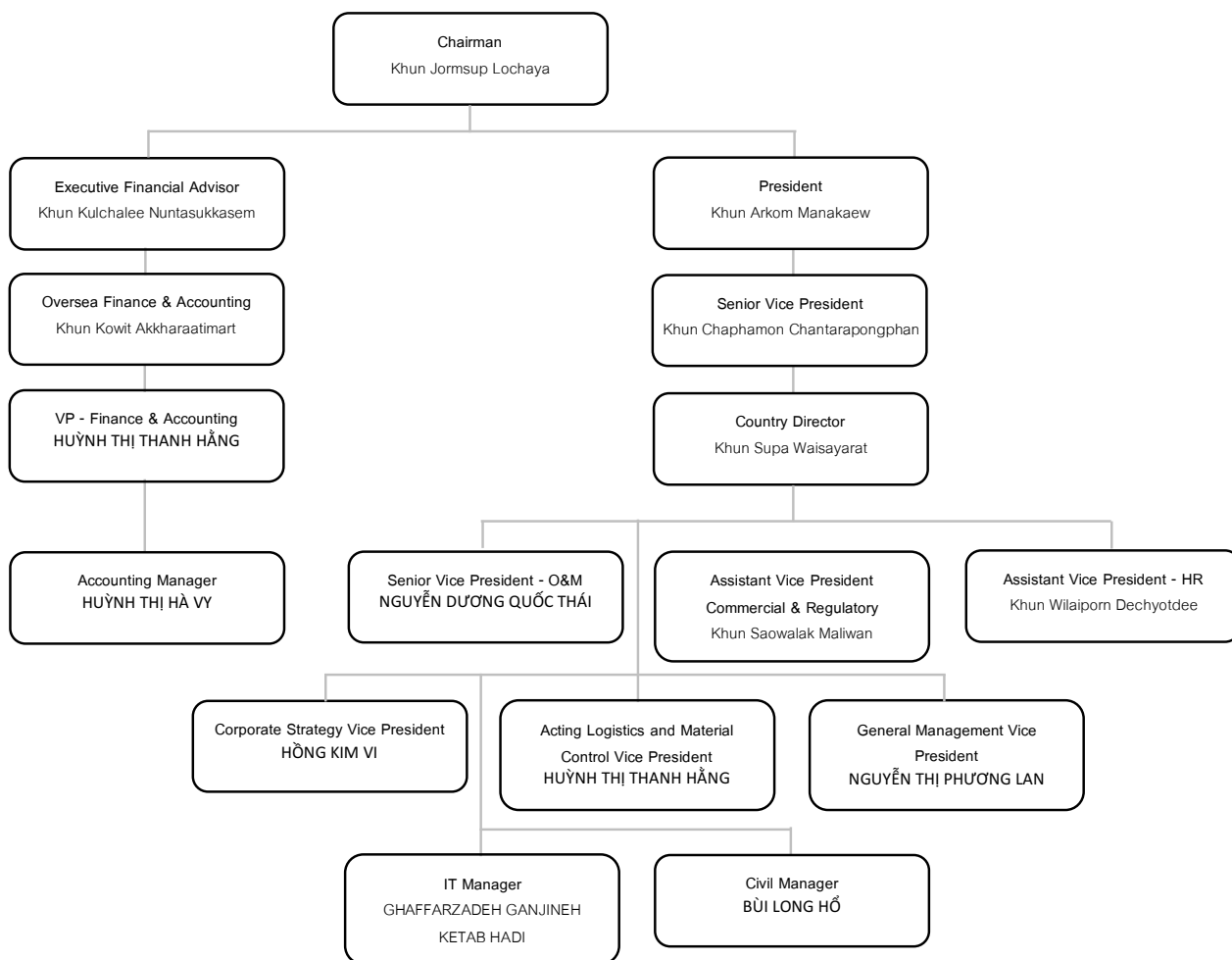

โครงสร้างการบริหารจัดการของ SW ณ วันที่ 31 ธันวาคม 2564 ประกอบด้วยผู้บริหารทั้งหมด 8 ท่าน ตามโครงสร้างการบริหารจัดการ ดังนี้

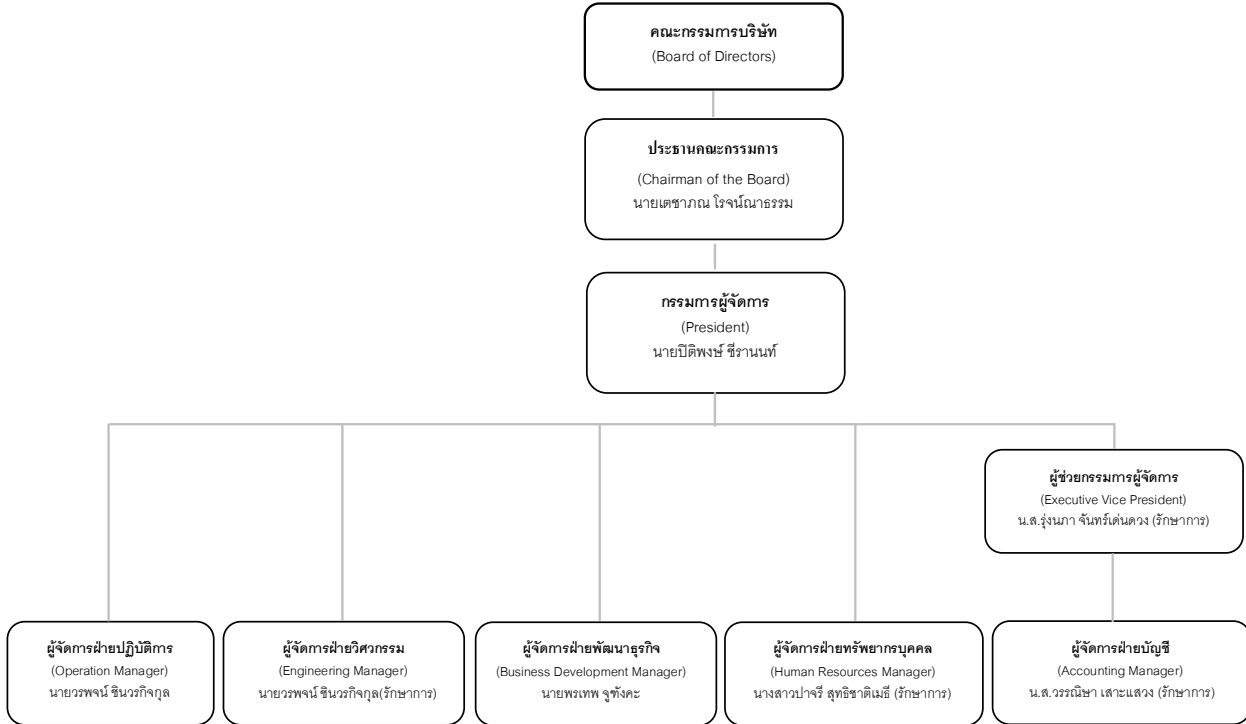

โครงสร้างการบริหารจัดการของ OPEN ณ วันที่ 31 ธันวาคม 2564 ประกอบด้วยผู้บริหารทั้งหมด 5 ท่าน ตามโครงสร้างการบริหารจัดการ ดังนี้

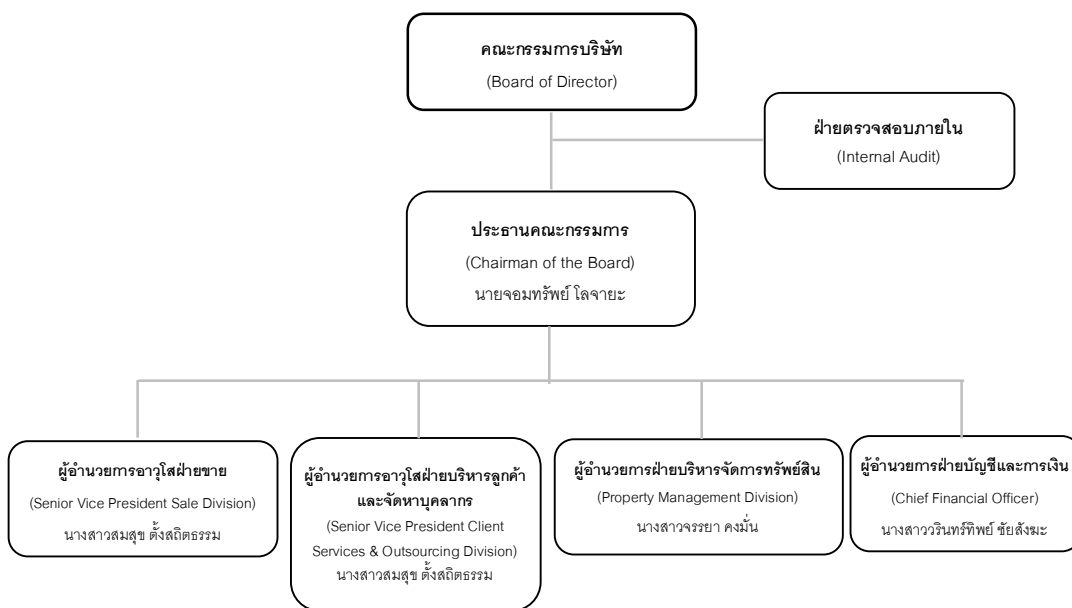

7.2 ข้อมูลเกี่ยวกับคณะกรรมการ (Board of Directors)

คณะกรรมการบริษัท ประกอบด้วยบุคคลซึ่งมีความรู้ความสามารถ เป็นผู้มีความสำคัญในการกำหนดนโยบายของบริษัท โดยร่วมกับผู้บริหารระดับสูงวางแผนการดำเนินงานทั้งระยะสั้น ระยะยาว ตลอดจนกำหนดนโยบายการเงิน การบริหารความเสี่ยง และภาพรวมขององค์กร มีบทบาทสำคัญในการกำกับดูแล ตรวจสอบ และประเมินผลการดำเนินงานของบริษัท และผลการปฏิบัติงานของผู้บริหารระดับสูงให้เป็นไปตามแผนที่วางไว้เป็นอย่างดี

ทั้งนี้กรรมการของบริษัทสามารถดำรงตำแหน่งกรรมการในบริษัทอื่นได้ แต่ทั้งนี้ การดำรงตำแหน่งกรรมการในบริษัทอื่นต้องไม่เป็นอุปสรรคต่อการปฏิบัติหน้าที่กรรมการของบริษัท นอกจากนี้บริษัทยังมีนโยบายในการจัดส่งกรรมการและผู้บริหารเข้าเป็นกรรมการและผู้บริหารในบริษัทย่อยเพื่อติดตามการดำเนินงานโดยใกล้ชิดด้วย

7.2.1 องค์ประกอบของคณะกรรมการบริษัท

โครงสร้างการบริหารงานของบริษัท ประกอบด้วย คณะกรรมการบริษัท คณะกรรมการตรวจสอบ และคณะกรรมการบริหารความเสี่ยง โดยที่คณะกรรมการบริษัทประกอบด้วย กรรมการอิสระ กรรมการที่เป็นผู้บริหาร โดยกำหนดให้มีกรรมการ

อิสระอย่างน้อย 1 ใน 3 ของคณะกรรมการบริษัททั้งหมด ดังนั้นจึงมั่นใจได้ว่าคณะกรรมการบริษัทจะปฏิบัติหน้าที่ได้อย่างเป็นอิสระ ปราศจากการชี้นำ และเป็นไปอย่างมีประสิทธิภาพ

ณ วันที่ 31 ธันวาคม 2564 คณะกรรมการบริษัท มีจำนวน 7 ท่าน ประกอบด้วยกรรมการที่เป็นผู้บริหาร 1 ท่าน กรรมการที่เป็นผู้บริหารจากบริษัทย่อย 1 ท่าน อีก 5 ท่าน เป็นกรรมการอิสระที่ไม่เป็นผู้บริหาร และไม่มีส่วนได้เสีย ไม่มีความสัมพันธ์กับผู้ถือหุ้นใหญ่ ไม่เป็นกรรมการหรือผู้บริหารของผู้ถือหุ้นใหญ่ หรือเป็นผู้บริหารหรือตัวแทนผู้ถือหุ้นของผู้ถือหุ้นใหญ่

โดยกรรมการตรวจสอบและกรรมการอิสระ 5 ท่าน คิดเป็นร้อยละ 70 ของกรรมการในคณะกรรมการบริษัท ดังนี้

กรรมการที่เป็นผู้บริหาร	1 ท่าน
กรรมการที่เป็นผู้บริหารของบริษัทย่อย	1 ท่าน
กรรมการที่เป็นกรรมการตรวจสอบ	3 ท่าน
กรรมการอิสระ	2 ท่าน

รายชื่อกรรมการ	ประเภทกรรมการ	ตำแหน่งในคณะกรรมการ	ตำแหน่งในคณะกรรมการชุดย่อยอื่น
1. นายก่อธ ฤกษ์ฤกษ์	กรรมการอิสระ	ประธานคณะกรรมการบริษัท	ประธานคณะกรรมการตรวจสอบ
2. นายจอมทรัพย์ ใจฉายะ	กรรมการบริหาร	รองประธานคณะกรรมการบริษัท	กรรมการบริหารความเสี่ยง
3. พล.ต.ท.ปิยะ สอนตระกูล	กรรมการอิสระ	กรรมการบริษัท	ประธานคณะกรรมการบริหารความเสี่ยง
4. นางไตรทิพย์ ศิวะกฤษณ์กุล	กรรมการอิสระ	กรรมการบริษัท	รองประธานคณะกรรมการตรวจสอบ
5. นางสาวสรวิณี ชัยเจริญพัฒน์	กรรมการอิสระ	กรรมการบริษัท	รองประธานคณะกรรมการบริหารความเสี่ยง
6. นางสาววนิดา มัชฌิมานนท์	กรรมการอิสระ	กรรมการบริษัท	กรรมการตรวจสอบ
7. นางสาววิรินทร์ทิพย์ ชัยสังฆะ	กรรมการบริหาร	กรรมการบริษัท	-

หมายเหตุ : ที่ประชุมคณะกรรมการบริษัทครั้งที่ 1/2564 เมื่อวันที่ 25 กุมภาพันธ์ 2564 มีมติอนุมัติแต่งตั้งตำแหน่งประธานกรรมการ รองประธานกรรมการ และประธานเจ้าหน้าที่บริหาร โดยมีผลตั้งแต่วันที่ 1 มีนาคม 2564 ดังนี้

- 1) แต่งตั้งนายก่อธ ฤกษ์ฤกษ์ เป็นประธานกรรมการของบริษัท แทนนายจอมทรัพย์ ใจฉายะ
- 2) แต่งตั้งนายจอมทรัพย์ ใจฉายะ เป็นรองประธานกรรมการของบริษัท แทนนายก่อธ ฤกษ์ฤกษ์
- 3) แต่งตั้งนายจอมทรัพย์ ใจฉายะ เป็นประธานเจ้าหน้าที่บริหาร (Chief Executive Officer : CEO)

7.2.2 ข้อมูลคณะกรรมการและผู้มีอำนาจควบคุมบริษัท

บริษัทได้แต่งตั้งนายกำธร อุดมฤทธิรุจ เป็นประธานคณะกรรมการบริษัท ซึ่งเป็นบุคคลอิสระจากภายนอก และไม่มีส่วนในการบริหารจัดการ เพื่อให้เกิดดุลอำนาจระหว่างคณะกรรมการและคณะผู้บริหาร โดยกรรมการผู้มีอำนาจกระทำการแทนบริษัท และบริษัทย่อยเป็นไปตามหนังสือรับรองบริษัทคือ นายจอมทรัพย์ โลจายะ ประธานเจ้าหน้าที่บริหาร และรักษาการกรรมการผู้จัดการ ลงลายมือชื่อและประทับตราบริษัท

7.2.3 ข้อมูลเกี่ยวกับบทบาทหน้าที่ของคณะกรรมการ

คณะกรรมการบริษัทร่วมกับผู้บริหารระดับสูงกำหนดวัตถุประสงค์ วิสัยทัศน์ กลยุทธ์ เป้าหมาย และแผนธุรกิจ ในการดำเนินงานทั้งระยะสั้นและระยะยาว รวมถึงนโยบายด้านการเงิน การบริหารความเสี่ยง และภาพรวมของบริษัท เพื่อให้ผู้บริหารดำเนินธุรกิจอย่างมีประสิทธิภาพและมีประสิทธิผลและประสิทธิภาพ ทั้งนี้ คณะกรรมการบริษัทยังมีหน้าที่สำคัญในการกำกับดูแล ตรวจสอบ และประเมินผลการปฏิบัติงานของผู้บริหารอย่างเป็นอิสระ โดยคำนึงถึงผลประโยชน์ของบริษัทและผู้ถือหุ้นในระยะยาว

สรุปอำนาจหน้าที่ของคณะกรรมการบริษัทที่สำคัญได้ดังนี้

1. จัดการบริหาร ควบคุมงานปฏิบัติหน้าที่ให้เป็นไปตามกฎหมาย วัตถุประสงค์ และข้อบังคับของบริษัท ตลอดจนมติของที่ประชุมผู้ถือหุ้นเห็นชอบด้วยกฎหมาย ด้วยความซื่อสัตย์สุจริต และระมัดระวังรักษาผลประโยชน์ของบริษัท
2. กำหนดข้อบังคับภายในของบริษัทในเรื่องต่าง ๆ
3. พิจารณาและอนุมัติแผนธุรกิจและงบประมาณ รวมทั้งติดตามดูแลการปฏิบัติการและผลการดำเนินงานของฝ่ายจัดการให้เป็นไปตามแผนธุรกิจและงบประมาณที่วางไว้อย่างมีประสิทธิภาพ
4. อนุมัติงบดุลและงบกำไรขาดทุน ณ วันสิ้นสุดรอบบัญชีของบริษัท และดูแลให้งบการเงินเป็นไปตามหลักการบัญชีรับรองทั่วไป

5. ดูแลให้มีการกำกับตรวจสอบ ทั้งจากผู้ตรวจสอบภายใน และผู้สอบบัญชีภายนอก ให้ทำหน้าที่อย่างมีประสิทธิภาพ

6. มอบหมายให้กรรมการคนหนึ่งหรือหลายคน ปฏิบัติการอย่างใดอย่างหนึ่งแทนคณะกรรมการ

7. แต่งตั้งบุคคลอื่นใดให้ดำเนินกิจการของบริษัท ภายใต้การควบคุมของคณะกรรมการ หรือมอบอำนาจเพื่อให้บุคคลดังกล่าวมีอำนาจตามที่คณะกรรมการเห็นสมควรและภายในเวลาที่คณะกรรมการเห็นสมควร และคณะกรรมการอาจยกเลิกเพิกถอน เปลี่ยนแปลงหรือแก้ไขอำนาจนั้นๆ ได้

8. ประชุมคณะกรรมการ จัดให้มีและเรียกประชุมผู้ถือหุ้น จัดทำรายงานการประชุมคณะกรรมการ และรายงานการประชุมผู้ถือหุ้น

9. กำหนดชื่อกรรมการผู้มีอำนาจลงนามผูกพันบริษัท และประทับตราสำคัญของบริษัท

10. พิจารณาให้ความเห็นชอบโครงสร้างของบริษัท นโยบายการบริหารทรัพยากรบุคคลและแผนพัฒนาผู้บริหาร รวมถึงการกำหนดค่าตอบแทน และจัดให้มีการประเมินผลการปฏิบัติงานของกรรมการผู้จัดการ

11. พิจารณาการให้ความยินยอมกรณีที่กรรมการคนใดซื้อทรัพย์สินของบริษัท หรือขายทรัพย์สินให้แก่บริษัทหรือกระทำธุรกิจกับบริษัท ไม่ว่าจะกระทำในนามของตนเองหรือของบุคคลอื่น

12. จัดทำความเห็นเกี่ยวกับเรื่องต่างๆ ที่เสนอต่อที่ประชุมผู้ถือหุ้น รวมถึงความเห็นเพื่อเสนอขออนุมัติการจัดสรรกำไรสุทธิประจำปีเป็นทุนสำรอง

13. พิจารณาการจ่ายเงินปันผลระหว่างกาล เมื่อบริษัทมีกำไรพอสมควร และรายงานให้ที่ประชุมผู้ถือหุ้นทราบในการประชุมคราวต่อไป

สำหรับการพิจารณาอนุมัติรายการระหว่างกันกับบุคคลที่อาจมีความขัดแย้ง โดยอาศัยอำนาจหน้าที่ของคณะกรรมการตามข้อ 1 และ 2 ข้างต้น คณะกรรมการจะปฏิบัติตามกรอบการทำรายการระหว่างกันกับบุคคลที่อาจมีความขัดแย้งกัน ตามที่ได้ระบุไว้ในหัวข้อ 9 การควบคุมภายในและรายการระหว่างกัน ข้อ 9.2.3 มาตรการหรือขั้นตอนการอนุมัติการทำรายการระหว่างกัน

ณ วันที่ 31 ธันวาคม 256 บริษัทมีโครงสร้างคณะกรรมการของบริษัทย่อยที่สำคัญ มีดังนี้

รายชื่อกรรมการ	SEG	SSE	SSH	SEE	SWE	SW	OPEN
1. นายจอมทรัพย์ ใจฉายะ	●	●	●	●	●	-	●
2. นางสาวนินดา มัชฌิมานนท์	●	-	-	-	-	-	●
3. นางสาววรินทร์ทิพย์ ชัยสังฆะ	●	-	-	●	-	-	●
4. นายอาคม มานะแก้ว	-	●	●	-	●	-	-
5. นายชัพนนต์ จันทพงษ์พันธุ์	-	●	●	-	●	-	-
6. นายปิณฑพงษ์ ชีรานนท์	-	-	-	-	-	●	-
7. นางธีรารดี เสนีเศรษฐ	-	-	-	-	-	-	●
8. นางสาวสมสุข ตั้งสถิตธรรม	-	-	-	-	-	-	●
9. นายเตชาภณ โจน์นารธรรม	-	-	-	-	-	●	-

ณ วันที่ 31 ธันวาคม 2564 รายชื่อคณะกรรมการผู้มีอำนาจควบคุมบริษัทย่อยที่สำคัญ มีดังนี้

บริษัท	กรรมการผู้มีอำนาจลงนาม	เงื่อนไข
บจ.ซูเปอร์ เอนเนอร์ยี กรุ๊ป ("SEG")	นายจอมทรัพย์ ใจฉายะ	ลงลายมือชื่อ และประทับตราสำคัญบริษัท
บจ.ซูเปอร์ โซลาร์ เอนเนอร์ยี ("SSE")	นายจอมทรัพย์ ใจฉายะ หรือ นายอาคม มานะแก้ว ลงลายมือชื่อ ร่วมกับ นายชัพนนต์ จันทพงษ์พันธุ์	ลงลายมือชื่อ และประทับตราสำคัญบริษัท
บจ.ซูเปอร์ โซลาร์ ไฮบริด	นายจอมทรัพย์ ใจฉายะ	ลงลายมือชื่อ
บจ.ซูเปอร์ เอิร์ธ เอนเนอร์ยี ("SEE")	นายจอมทรัพย์ ใจฉายะ	ลงลายมือชื่อ และประทับตราสำคัญบริษัท
บจ.ซูเปอร์ วินด์ เอนเนอร์ยี จำกัด ("SWE")	นายจอมทรัพย์ ใจฉายะ หรือ นายอาคม มานะแก้ว ลงลายมือชื่อ ร่วมกับ นายชัพนนต์ จันทพงษ์พันธุ์	ลงลายมือชื่อ และประทับตราสำคัญบริษัท
บจ.ซูเปอร์ วอเตอร์ ("SW")	นายเตชาภณ โจน์นารธรรม หรือ นายปิณฑพงษ์ ชีรานนท์	ลงลายมือชื่อ และประทับตราสำคัญบริษัท
บมจ.โอเพ่น เทคโนโลยี ("OPEN")	นางสาววรินทร์ทิพย์ ชัยสังฆะ หรือ นางสาวสมสุข ตั้งสถิตธรรม ลงลายมือชื่อ ร่วมกับนายจอมทรัพย์ ใจฉายะ	ลงลายมือชื่อ และประทับตราสำคัญบริษัท

7.3 ข้อมูลเกี่ยวกับคณะกรรมการชุดย่อย

ทั้งนี้ บริษัท ซุปเปอร์ เอนเนอร์ยี คอร์ปอเรชั่น จำกัด (มหาชน) มีบริษัทย่อยที่เป็นแกนหลักในการดำเนินธุรกิจประเภทต่างๆ โดยที่คณะกรรมการบริษัทได้มอบหมายให้ กรรมการและผู้บริหารของบริษัทเข้าดำรงตำแหน่งกรรมการในบริษัทย่อยที่เป็นแกนหลัก เพื่อควบคุมและติดตามการดำเนินงานอย่างใกล้ชิด

1. คณะกรรมการตรวจสอบ (Audit Committee)

ประกอบด้วยกรรมการบริษัทที่เป็นกรรมการอิสระจำนวน 3 ท่าน โดยองค์ประกอบคณะกรรมการให้ประกอบด้วยกรรมการอิสระอย่างน้อย 1 ใน 3 หรือไม่น้อยกว่า 3 ท่านเสมอ และได้กำหนดคุณสมบัติของกรรมการอิสระตามกฎหมายระเบียบของคณะกรรมการกำกับหลักทรัพย์และตลาดหลักทรัพย์ฯ กำหนด

กรรมการตรวจสอบ 3 ท่านเป็นผู้ทรงคุณวุฒิที่มีพื้นฐานและความเชี่ยวชาญจากหลายอาชีพ มีภาวะผู้นำ วิสัยทัศน์กว้างไกล เป็นผู้มีความซื่อสัตย์สุจริต มีประวัติการทำงานที่โปร่งใสไม่ต่างพร้อย และมีความสามารถในการแสดงความคิดเห็นอย่างอิสระ นอกจากนี้ยังมีการกำหนดหน้าที่และความรับผิดชอบของคณะกรรมการอย่างชัดเจน เพื่อให้สามารถปฏิบัติหน้าที่ได้อย่างมีประสิทธิภาพ

ทั้งนี้ คณะกรรมการตรวจสอบมีหน้าที่สอบทานให้บริษัท มีการรายงานทางการเงินอย่างถูกต้องและเปิดเผยอย่างเพียงพอ โดยประสานงานกับผู้สอบบัญชีภายนอกและผู้บริหารที่รับผิดชอบ รวมทั้งสอบทานให้บริษัทมีระบบการควบคุมภายใน ระบบตรวจสอบภายใน และระบบบริหารความเสี่ยงที่รัดกุมเหมาะสม ทันสมัย และมีประสิทธิภาพ โดยมีฝ่ายตรวจสอบภายใน ทำหน้าที่เป็นหน่วยงานตรวจสอบภายในของบริษัท ที่รายงานตรงต่อคณะกรรมการตรวจสอบ

ณ วันที่ 31 ธันวาคม 2564 คณะกรรมการตรวจสอบของบริษัท ประกอบด้วยกรรมการอิสระ จำนวน 3 ท่าน ดังต่อไปนี้

รายชื่อ	ตำแหน่ง
1. นายกำธร อุดมฤทธิรุจ	ประธานคณะกรรมการตรวจสอบ
2. นางสาวไตรทิพย์ ศิวะกฤษณ์กุล	รองประธานคณะกรรมการตรวจสอบ
3. นางสาวนิตา มัชฌิมานนท์	กรรมการตรวจสอบ

หมายเหตุ: กรรมการตรวจสอบลำดับที่ 2 นางสาวไตรทิพย์ ศิวะกฤษณ์กุล มีความรู้และประสบการณ์เพียงพอที่จะสามารถทำหน้าที่ในการสอบทานความน่าเชื่อถือของงบการเงิน

คณะกรรมการตรวจสอบ (Audit Committee) ของบริษัท ทั้ง 3 คน มีความเป็นอิสระตามนิยามความเป็นอิสระของกรรมการอิสระ ดังต่อไปนี้

1. ถือหุ้นไม่เกินร้อยละหนึ่งของจำนวนหุ้นที่มีสิทธิออกเสียงทั้งหมดของ บริษัท บริษัทใหญ่ บริษัทย่อย บริษัทร่วม หรือนิติบุคคลที่อาจมีความขัดแย้ง
2. ไม่เป็นลูกจ้าง พนักงาน ที่ปรึกษาที่ได้เงินเดือนประจำ หรือผู้มีอำนาจควบคุมของ บริษัท บริษัทใหญ่ บริษัทย่อย บริษัทร่วม หรือนิติบุคคลที่อาจมีความขัดแย้ง
3. ไม่เป็นบุคคลที่มีความสัมพันธ์ทางสายโลหิต หรือโดยการจดทะเบียนตามกฎหมาย ในลักษณะที่เป็น บิดามารดา คู่สมรส พี่น้อง และบุตร รวมทั้งคู่สมรสของบุตรของผู้บริหาร ผู้ถือหุ้นรายใหญ่ ผู้มีอำนาจควบคุม หรือบุคคลที่จะได้รับการเสนอให้เป็นผู้บริหารหรือผู้มีอำนาจควบคุมของ บริษัทฯ หรือบริษัทย่อย
4. ไม่มีความสัมพันธ์ทางธุรกิจกับ บริษัท บริษัทใหญ่ บริษัทย่อย บริษัทร่วม หรือนิติบุคคลที่อาจมีความขัดแย้ง ในลักษณะที่อาจเป็นการขัดขวางการใช้วิจารณญาณอย่างอิสระ
5. ไม่มีลักษณะอื่นใดที่ทำให้ไม่สามารถให้ความเห็นอย่างเป็นอิสระเกี่ยวกับการดำเนินงานของบริษัท

ขอบเขตอำนาจหน้าที่ของคณะกรรมการตรวจสอบ

1. สอบทานให้บริษัทมีการรายงานทางการเงินอย่างถูกต้องและเปิดเผยอย่างเพียงพอ
2. สอบทานให้บริษัทมีระบบการควบคุมภายใน (internal control) และการตรวจสอบภายใน (internal audit) ที่เหมาะสมและมีประสิทธิภาพ
3. สอบทานการปฏิบัติงานของบริษัทให้เป็นไปตามกฎหมายว่าด้วยหลักทรัพย์และตลาดหลักทรัพย์ ข้อกำหนดของตลาดหลักทรัพย์แห่งประเทศไทย รวมถึงกฎหมายและกฎระเบียบที่เกี่ยวข้องกับธุรกิจของบริษัท
4. พิจารณาคัดเลือก เสนอแต่งตั้ง และเสนอคำตอบแทนผู้สอบบัญชีของบริษัท
5. พิจารณาเกี่ยวกับการเปิดเผยข้อมูลของบริษัทและ / หรือ พิจารณาความเหมาะสมในกรณีที่เกิดรายการที่เกี่ยวข้องกัน และรายการที่อาจมีความขัดแย้งทางผลประโยชน์ ให้เป็นไปตามกฎหมายว่าด้วยหลักทรัพย์และตลาดหลักทรัพย์ ข้อกำหนดของตลาดหลักทรัพย์แห่งประเทศไทย รวมถึงกฎหมายและกฎระเบียบที่เกี่ยวข้องกับธุรกิจของบริษัท ทั้งนี้การพิจารณาเกี่ยวกับการเปิดเผยข้อมูลและ / หรือ การให้ความเห็นตามข้างต้นให้เป็นไปตามหลักการกำกับดูแลกิจการของบริษัท (ตามรายละเอียดที่ระบุไว้ในหัวข้อ 9 เรื่องการกำกับดูแลกิจการ ข้อ 9.4 ความขัดแย้งทางผลประโยชน์)
6. จัดทำรายงานการกำกับดูแลกิจการของคณะกรรมการตรวจสอบโดยเปิดเผยไว้ในรายงานประจำปีของบริษัท เพื่อนำเสนอต่อผู้ถือหุ้น
7. ปฏิบัติการอื่นใดตามที่คณะกรรมการบริษัทมอบหมาย และด้วยความเห็นชอบจากคณะกรรมการตรวจสอบ

2. คณะกรรมการบริหารความเสี่ยง (Risk Management Committee)

คณะกรรมการบริหารความเสี่ยงประกอบด้วยผู้ทรงคุณวุฒิและผู้บริหารระดับสูงที่เกี่ยวข้องซึ่งแต่งตั้งโดยคณะกรรมการบริษัทจำนวนอย่างน้อย 3 ท่าน โดยมีหน้าที่ช่วยคณะกรรมการบริษัทในการสอดคล้องดูแลกระบวนการบริหาร

ความเสี่ยงโดยรวมให้อยู่ในระดับที่เหมาะสม จะต้องดำเนินการเพื่อให้มั่นใจว่าบริษัทมีการบริหารความเสี่ยงที่มีประสิทธิภาพและประสิทธิภาพในการครอบคลุมความเสี่ยงทั้งหมด ซึ่งรวมถึงการกำหนด ประเมิน ลด ติดตามความเสี่ยงและรายงานผลดังกล่าวให้คณะกรรมการตรวจสอบพร้อมกับคณะกรรมการบริษัททราบ เพื่อให้มีความมั่นใจว่า คณะกรรมการบริษัทได้รับทราบและตระหนักถึงปัจจัยต่างๆที่อาจส่งผลกระทบต่อสถานการณ์ดำเนินงานของบริษัท โดยมีวาระการดำรงตำแหน่งคราวละ 3 ปี เมื่อพ้นจากตำแหน่งตามวาระอาจได้รับการแต่งตั้งต่อไปได้อีกวาระหนึ่งตามที่คณะกรรมการบริษัทเห็นว่าเหมาะสม

การประชุมคณะกรรมการบริหารความเสี่ยง

1. องค์ประชุมของคณะกรรมการบริหารความเสี่ยงต้องไม่น้อยกว่าครึ่งหนึ่งของสมาชิกคณะกรรมการฯ
2. การจัดการการประชุมไม่น้อยกว่าไตรมาสละครั้ง
3. คณะกรรมการฯอาจเชิญบุคคลอื่นที่เกี่ยวข้องกับระเบียบวาระการประชุมเพื่อเข้าร่วมการประชุมได้ตามความจำเป็น
4. การลงมติในเรื่องใด ต้องได้คะแนนเสียงไม่น้อยกว่ากึ่งหนึ่งของจำนวนผู้เข้าร่วมประชุมในครั้งนั้น
5. เลขานุการคณะกรรมการบริหารความเสี่ยง มีหน้าที่รับผิดชอบต่อการเตรียมความพร้อมสำหรับการประชุม ได้แก่ การจัดเตรียมการประชุม วาระการประชุม เอกสารประกอบการประชุม รวมถึงการจัดส่งเอกสารประกอบการประชุมให้กับคณะกรรมการบริหารความเสี่ยงทุกท่าน ในระยะเวลาที่เพียงพอก่อนวันประชุม และต้องจัดทำรายงานการประชุมโดยเก็บไว้ที่สำนักงานใหญ่ของบริษัท

วันที่ 31 ธันวาคม 2564 คณะกรรมการความเสี่ยงของบริษัทฯ ประกอบด้วยกรรมการอิสระ จำนวน 2 ท่าน และกรรมการบริหารจำนวน 1 ท่าน ดังต่อไปนี้

รายชื่อ	ตำแหน่ง
1. พล.ต.ท.ปิยะ สอนตระกูล	ประธานคณะกรรมการบริหาร ความเสี่ยง
2. นางสาวสรสิริ ชัยเจริญพัฒน์	รองประธานคณะ กรรมการบริหารความเสี่ยง
3. นายจอมทรัพย์ โลจายะ	กรรมการบริหารความเสี่ยง

ขอบเขตอำนาจหน้าที่ของคณะกรรมการบริหารความเสี่ยง

คณะกรรมการบริษัทกำหนดขอบข่ายอำนาจหน้าที่และความรับผิดชอบของคณะกรรมการบริหารความเสี่ยงไว้ ดังนี้

1. ศึกษาทบทวนและประเมินความเสี่ยงที่อาจเกิดขึ้น รวมถึงแนวโน้มของผลกระทบที่อาจมีต่อองค์กร ทั้งความเสี่ยงจากภายนอกและภายในองค์กรโดยครอบคลุมอย่างน้อย 4 ประการดังนี้

- 1.1) ความเสี่ยงทางการเงิน
- 1.2) ความเสี่ยงด้านการดำเนินงาน
- 1.3) ความเสี่ยงด้านธุรกิจ
- 1.4) ความเสี่ยงจากเหตุการณ์ภายนอก

2. กำหนดนโยบาย แนวปฏิบัติ และกรอบการดำเนินงานด้านบริหารความเสี่ยงของบริษัทฯ เพื่อใช้เป็นแนวทางในการดำเนินธุรกิจให้สอดคล้องกับกฎหมายว่าด้วยหลักทรัพย์และตลาดหลักทรัพย์ ข้อกำหนดของตลาดหลักทรัพย์ หรือกฎหมายที่เกี่ยวข้องกับการดำเนินธุรกิจของบริษัทฯ รวมทั้งมาตรการและแนวปฏิบัติต่อต้านการคอร์รัปชัน เสนอต่อคณะกรรมการบริษัท เพื่อพิจารณาในเรื่องการบริหารความเสี่ยงโดยรวม

3. กำกับดูแล ติดตามและสนับสนุนให้การบริหารความเสี่ยงประสบความสำเร็จในระดับองค์กรตลอดจนระดับโครงการ โดยคำนึงถึงความเสี่ยงในแต่ละด้าน เพื่อประกอบการประเมินวิเคราะห์ และ ตัดสินใจ เพื่อให้มั่นใจว่ามีกระบวนการบริหารความเสี่ยงได้ครอบคลุมทุกขั้นตอนของการดำเนินธุรกิจ

4. ทบทวนแนวปฏิบัติและกรอบการดำเนินการด้านการบริหารความเสี่ยง โดยเปรียบเทียบกับแนวปฏิบัติของสากล ปฏิบัติ และเสนอแนะเพื่อแก้ไขปรับปรุงตามความเหมาะสมต่อคณะกรรมการบริษัท

5. ประเมินผลการปฏิบัติงานของคณะกรรมการบริหารความเสี่ยง รวมทั้งให้ข้อเสนอแนะในการพัฒนาปรับปรุง และ นำเสนอต่อคณะกรรมการบริษัทเพื่อทราบและใช้เป็นข้อมูลในการกำหนดนโยบาย ในการพัฒนาองค์กรอย่างต่อเนื่องต่อไป

6. จัดทำรายงานกิจกรรมของคณะกรรมการบริหารความเสี่ยง เปิดเผยไว้ในรายงานประจำปีของ บริษัทฯ ซึ่งรายงานดังกล่าวลงนามโดยประธานคณะกรรมการบริหารความเสี่ยง

6.1) ความเห็นหรือข้อสังเกต โดยรวมที่คณะกรรมการบริหารความเสี่ยงได้รับจากการปฏิบัติหน้าที่

6.2) รายงานอื่นใดที่คณะกรรมการบริหารความเสี่ยงเห็นว่าผู้ถือหุ้นและผู้ลงทุนทั่วไปควรทราบ ภายใต้ขอบเขตอำนาจหน้าที่และความรับผิดชอบที่ได้รับมอบหมายจากคณะกรรมการบริษัท

6.3) จำนวนครั้งของการจัดประชุมคณะกรรมการบริหารความเสี่ยง และการเข้าร่วมประชุม ของกรรมการบริหารความเสี่ยงแต่ละท่าน รวมทั้งการรับคำตอบแทนจากการดำรงตำแหน่งในแต่ละท่าน

7. กำหนดกลยุทธ์ โครงสร้างขององค์กรและทรัพยากรที่ใช้ในการบริหารความเสี่ยงของบริษัทให้สอดคล้องกับนโยบายการบริหารความเสี่ยงตลอดจนกลยุทธ์และทิศทางธุรกิจของบริษัท

8. กำกับดูแลตลอดจนทบทวนเกี่ยวกับนโยบายกลยุทธ์ และวิธีปฏิบัติ เพื่อให้มั่นใจได้ว่ากลยุทธ์การบริหารความเสี่ยงได้นำไปปฏิบัติอย่างเหมาะสม

9. กำหนดวงเงินหรือประเภทของกิจกรรมตามความเสี่ยง เสนอต่อคณะกรรมการบริษัท เพื่อขออนุมัติเป็นเกณฑ์ในการปฏิบัติงานในสถานการณ์ตามความเสี่ยงแต่ละประเภท

10. มีอำนาจแต่งตั้งคณะทำงานประเมินและติดตามความเสี่ยงทั่วองค์กร

11. เรื่องอื่นๆ ตามที่คณะกรรมการบริษัทมอบหมาย

7.4 ข้อมูลเกี่ยวกับผู้บริหาร

7.4.1 โครงสร้างการบริหารจัดการของ SUPER ณ

วันที่ 31 ธันวาคม 2564 ประกอบด้วยผู้บริหารทั้งหมด 12 ท่าน ดังนี้

รายชื่อผู้บริหาร	ตำแหน่ง
1. นายจอมทรัพย์ ไลจายะ	ประธานเจ้าหน้าที่บริหาร
2. นางสาวรุ่งนภา จันทร์เด่นดวง	ผู้ช่วยกรรมการผู้จัดการสายงานบัญชีและการเงินในประเทศ
3. นายโกวิท อัครธิตมาต	ผู้ช่วยกรรมการผู้จัดการสายงานบัญชีและการเงินต่างประเทศ
4. นายวิสิฐศักดิ์ เจริญสุข (รักษาการ)	ผู้อำนวยการฝ่ายระบบคุณภาพ
5. นายพงศกร แสงหงษา (รักษาการ)	ผู้อำนวยการฝ่ายปฏิบัติการและซ่อมบำรุง
6. นางสาววิริยา สาสกุล	ผู้อำนวยการฝ่ายกฎหมาย
7. นางสาววรรณิษา เสาะแสวง	ผู้จัดการฝ่ายบัญชี
8. นางสาวปาจวี สุทธิชาติเมธี (รักษาการ)	ผู้จัดการฝ่ายทรัพยากรบุคคล
9. นายชนันท์ ธีระนันท์	ผู้จัดการฝ่ายปฏิบัติการ
10. นางสาวศุภินทรา คำสุวรรณ	ผู้จัดการฝ่ายบริหารทรัพยากรบุคคล
11. นางสาวรวงคนา แก้วสว่าง	ผู้จัดการฝ่ายบัญชี-ต่างประเทศ
12. นายอาคม มานะแก้ว (รักษาการ)	ผู้จัดการฝ่ายจัดซื้อ

ขอบเขตอำนาจหน้าที่ของประธานเจ้าหน้าที่บริหาร

- รับผิดชอบในการบริหารงานทั้งปวงของบริษัทตามนโยบายของคณะกรรมการบริษัท
- สร้างวิสัยทัศน์และกำหนดพันธกิจ เพื่อกำหนดแนวทางการดำเนินงานและพัฒนาองค์กรในระยะยาว
- รับผิดชอบผลประกอบการทางธุรกิจและพัฒนาธุรกิจให้ครบวงจร เพื่อให้ได้ผลตอบแทนทางเศรษฐศาสตร์ในอัตราที่เหมาะสมเทียบกับธุรกิจที่อยู่ในอุตสาหกรรมเดียวกันในระยะยาว
- พัฒนาบริษัทให้บริษัทประกอบธุรกิจอย่างมีจรรยาบรรณ ปฏิบัติตามกฎหมาย ศีลธรรมและวัฒนธรรมอันดีงาม

5. พัฒนาองค์กรและบุคลากรให้มีความรู้ความสามารถเต็มศักยภาพ สร้างวัฒนธรรมองค์กร จรรยาบรรณ วิชาชีพ

ทั้งนี้ อำนาจหน้าที่ของประธานเจ้าหน้าที่บริหารข้างต้น ไม่รวมถึงการอนุมัติรายการระหว่างบริษัทกับตนเอง หรือบุคคลที่อาจมีความขัดแย้งทางผลประโยชน์ หรือบุคคลที่มีส่วนได้ส่วนเสีย แล้วนั้น กรรมการผู้จัดการมีอำนาจหน้าที่ในการดำเนินการด้านธุรกรรมที่มีค่าใช้จ่ายหรือก่อให้เกิดภาระผูกพันแก่บริษัทได้ ดังนี้

วงเงิน (ล้านบาท)	ผู้มีอำนาจอนุมัติ
1 - 20	ประธานเจ้าหน้าที่บริหาร
11 - 50	ประธานเจ้าหน้าที่บริหาร และกรรมการอิสระ 1 ท่าน
มากกว่า 50	นำเสนอคณะกรรมการเพื่อพิจารณาอนุมัติ

7.4.2 นโยบายการจ่ายค่าตอบแทนกรรมการบริหารและผู้บริหาร

สำหรับการกำหนดค่าตอบแทน บริษัทฯ ยังไม่มีคณะกรรมการกำหนดค่าตอบแทนของคณะกรรมการ และผู้บริหาร แต่มีกระบวนการพิจารณาค่าตอบแทนเบื้องต้นที่เหมาะสม โดยใช้ข้อมูลค่าตอบแทนของบริษัทในอุตสาหกรรมเดียวกันและมีขนาดใกล้เคียงกัน รวมทั้งผลประกอบการของบริษัทประกอบการพิจารณากำหนดค่าตอบแทน ก่อนนำเสนอความเห็นต่อประชุมผู้ถือหุ้นเพื่อพิจารณาตัดสินใจขั้นสุดท้าย

ในส่วนของค่าตอบแทนกรรมการ ที่ประชุมสามัญผู้ถือหุ้น ประจำปี 2564 เมื่อวันที่ 30 เมษายน 2564 ได้กำหนดค่าตอบแทนกรรมการโดยคำนึงถึงหน้าที่ของกรรมการแต่ละท่าน และระดับค่าตอบแทนกรรมการในอุตสาหกรรม โดยค่าตอบแทนดังกล่าวต้องเหมาะสมและเพียงพอที่จะรักษากรรมการที่มีคุณภาพให้เป็นกรรมการของบริษัท เพื่อประโยชน์สูงสุดต่อผู้ถือหุ้น นอกจากนี้ หากกรรมการท่านใดทำหน้าที่เกินกว่าหน้าที่กรรมการทั่วไป เช่น กรรมการตรวจสอบ หรือกรรมการผู้จัดการ บริษัทฯ จะพิจารณาค่าตอบแทนเพิ่มเติมในการทำหน้าที่

เพิ่มเติม ทั้งนี้ นโยบายค่าตอบแทนกรรมการจะนำเข้าที่ประชุมผู้
ถือหุ้นอนุมัติทุกปี

สำหรับค่าตอบแทนผู้บริหาร ที่ประชุมสามัญผู้ถือหุ้นครั้งที่
1/2547 ณ วันที่ 29 กันยายน 2547 มอบอำนาจให้
คณะกรรมการเป็นผู้กำหนดค่าตอบแทนผู้บริหารทุกท่าน โดยจะ
พิจารณาจากผลการดำเนินงานของบริษัท ผลการดำเนินงานของ
ผู้บริหารแต่ละท่าน และระดับค่าตอบแทนผู้บริหารใน
อุตสาหกรรม ทั้งนี้ ค่าตอบแทนดังกล่าวจะต้องสามารถจูงใจให้
ผู้บริหารที่มีศักยภาพสูงให้ทำงานกับบริษัทในระยะยาว โดย
คณะกรรมการจะเป็นผู้พิจารณาความเหมาะสมของค่าตอบแทน
ผู้บริหาร

7.4.3 ค่าตอบแทนผู้บริหาร

ในปี 2564 บริษัทมีการจ่ายค่าตอบแทนให้แก่ผู้บริหาร โดยสามารถจำแนกตามประเภทธุรกิจที่สำคัญ ดังนี้

รายการค่าตอบแทน	บริษัท	บริษัทย่อย ด้านพลังงาน	บริษัทย่อย ด้านน้ำ	บริษัทย่อย ด้าน IT
	จำนวน 9 ท่าน	จำนวน 28 ท่าน	จำนวน 6 ท่าน	จำนวน 4 ท่าน
	(ล้านบาท)	(ล้านบาท)	(ล้านบาท)	(ล้านบาท)
เงินเดือน	27.48	47.66	7.43	8.30
โบนัส	4.55	6.60	1.30	-
ค่าตอบแทนอื่น ได้แก่ ค่าใช้จ่ายเดินทาง ฯลฯ	0.40	1.17	0.63	0.10
รวม	32.43	55.43	9.36	8.40

7.5 ข้อมูลเกี่ยวกับพนักงาน

นโยบายในการพัฒนาบุคลากร

คณะกรรมการบริษัทได้ให้ความสำคัญในการพัฒนาบุคลากร ซึ่งเป็นทรัพยากรที่มีค่าของบริษัท และตระหนักดีว่าการพัฒนาบุคลากรเป็นสิ่งที่มีความสำคัญอย่างมากในการพัฒนาขีดความสามารถในการแข่งขันกับบริษัทอื่นๆ โดยบริษัทให้ความสำคัญในการจัดการทรัพยากรที่มีอยู่ โดยมุ่งเน้นในการสร้างและพัฒนาบุคลากรให้มีความรู้ มีทักษะในการทำงาน ความสามารถและทัศนคติที่ดี รวมทั้งมีการส่งเสริมให้มีความก้าวหน้าในหน้าที่การงานอย่างมีคุณภาพ ทั้งนี้ได้กำหนดนโยบายการบริหารทรัพยากรบุคคลดังนี้

1. มุ่งมั่นที่จะบริหารทรัพยากรบุคคล ให้สอดคล้องกับนโยบายและกลยุทธ์ของบริษัท
2. มุ่งมั่นวางระบบการบริหารทรัพยากรบุคคล ให้มีความชัดเจน โปร่งใส ยุติธรรม และเป็นไปในแนวทางเดียวกันทุกกลุ่มธุรกิจ
3. มุ่งมั่นส่งเสริมและพัฒนาบุคลากรอย่างต่อเนื่อง เพื่อให้เกิดประสิทธิภาพต่องานในหน้าที่ความรับผิดชอบ และเพื่อสร้างโอกาสการเติบโตก้าวหน้าในสายงาน
4. มุ่งมั่นให้ผู้บังคับบัญชาทุกคน มีหน้าที่ในการพัฒนาบุคลากรในหน่วยงานของตน
5. มุ่งมั่นเสริมสร้างค่านิยมและวัฒนธรรมองค์กร เพื่อสร้างรากฐานที่แข็งแกร่งในการพัฒนาธุรกิจต่อไปในอนาคต
6. มุ่งมั่นให้พนักงานทุกคนต้องมีความรักสามัคคี ให้อภัยซึ่งกันและกัน การกระทำใดที่อาจสร้างความแตกแยกภายในองค์กร จะกระทำมิได้
7. มุ่งมั่นที่จะปฏิบัติแก่พนักงานทุกคนอย่างเป็นธรรมและสมศักดิ์ศรี ในฐานะส่วนหนึ่งของบริษัท
8. มุ่งมั่นส่งเสริมให้พนักงานมีคุณภาพชีวิตในการทำงาน มีความปลอดภัย และอาชีวอนามัยที่ดี

สวัสดิการพนักงาน

บริษัทให้ความสำคัญกับค่าตอบแทนและสวัสดิการที่ให้แกพนักงานทุกท่าน เพื่อสร้างแรงจูงใจและรักษาพนักงานผู้มีผลการปฏิบัติงานที่ดีและมีประสิทธิภาพไว้กับบริษัท ให้ครอบคลุมอัตราเงินเพื่อในแต่ละปี โดยมุ่งหมายให้พนักงานเกิดความรู้สึกมีกำลังใจในการทำงานและร่วมกันสร้างความเจริญเติบโตให้กับบริษัทได้อย่างต่อเนื่อง ภายใต้ภาวะการแข่งขันของธุรกิจในปัจจุบัน โดยในปี 2564 ที่ผ่านมา บริษัทได้จัดให้มีสวัสดิการที่สำคัญ ดังนี้

1. ประกันสังคม บริษัทมีการจัดให้มีประกันสังคมให้แกพนักงานทุกคน เพื่อเป็นกองทุนที่ให้หลักประกันแก่พนักงานที่อยู่ในระบบประกันสังคมให้ได้รับประโยชน์ทดแทน เช่น เจ็บป่วย ประสพอุบัติเหตุ หรือเสียชีวิต รวมทั้งกรณีคลอดบุตร ชราภาพ และว่างงาน เป็นต้น
2. ประกันสุขภาพ ประกันชีวิต บริษัทมีการทำประกันสุขภาพให้แกพนักงาน ซึ่งเป็นการรักษาพยาบาลในกรณีเจ็บป่วย การประสพอุบัติเหตุ การรักษาด้านทันตกรรม ภายใต้เงื่อนไขที่กำหนดไว้ เป็นต้น
3. การตรวจสุขภาพประจำปี บริษัทจัดให้มีโปรแกรมการตรวจสุขภาพเป็นประจำทุกปี โดยจัดให้มีทีมแพทย์และพยาบาลเข้ามาให้บริการ ณ สำนักงานใหญ่ของบริษัท เพื่ออำนวยความสะดวกให้แก่พนักงานทุกคน
4. กองทุนสำรองเลี้ยงชีพ บริษัทและบริษัทย่อยได้ร่วมกันจัดระเบียบจัดตั้งกองทุนตามพระราชบัญญัติกองทุนสำรองเลี้ยงชีพ พ.ศ. 2530 โดยบริษัทจ่ายสมทบให้อัตราร้อยละ 2 ของเงินเดือน ทั้งนี้เป็นไปโดยความสมัครใจของพนักงาน ในปัจจุบันกองทุนสำรองเลี้ยงชีพนี้ บริหารงานโดยบริษัทหลักทรัพย์จัดการกองทุนกสิกรไทย และจะจ่ายให้พนักงานในกรณีลาออกจากการตามระเบียบกองทุน

5. สวัสดิการอื่นๆ เช่น เงินของขวัญการสมรส เงินรับขวัญบุตร เงินช่วยเหลืองานศพบุคคลในครอบครัวและพนักงาน ยูนิฟอร์มหรือเครื่องแบบพนักงาน งานกิจกรรมสันตนาการ เป็นต้น

จำนวนพนักงาน

บริษัทที่มีจำนวนพนักงานทั้งหมด (รวมกรรมการและผู้บริหาร แต่ไม่รวมกรรมการอิสระ) ของบริษัทและบริษัทย่อยที่ได้รับค่าตอบแทน ณ วันที่ 31 ธันวาคม 2564 แบ่งตามสายงานต่างๆ มีรายละเอียดดังต่อไปนี้

สายงาน	บริษัท	บริษัทย่อย ด้านพลังงาน	บริษัทย่อย ด้านน้ำ	บริษัทย่อย ด้าน IT
	จำนวนพนักงาน	จำนวนพนักงาน	จำนวนพนักงาน	จำนวนพนักงาน
	(คน)	(คน)	(คน)	(คน)
1. ผู้บริหาร	9	30	6	3
2. ฝ่ายการเงินและบัญชี	57	14	4	4
3. ฝ่ายปฏิบัติการ	14	224	46	124
4. ฝ่ายบุคคลและธุรการ	23	3	5	9
5. ฝ่ายเทคโนโลยีสารสนเทศ	5	1	0	-
6. ฝ่ายกฎหมาย	1	0	0	-
รวม	109	272	61	140

ผลตอบแทนรวมและลักษณะผลตอบแทนที่ให้กับพนักงาน

บริษัท มีการจ่ายค่าตอบแทนรวมให้กับพนักงานในรูปของ เงินเดือน ค่าวันหยุด ค่าล่วงเวลา เบี้ยเลี้ยง เบี้ยขยัน โบนัส เป็นต้น และในรูปของสวัสดิการต่างๆ อาทิเช่น เบี้ยประกันหมู่ ค่าอบรม ประกันสังคม เงินสมทบกองทุนสำรองเลี้ยงชีพ และสวัสดิการอื่นๆ สำหรับในรอบปีสิ้นสุดวันที่ 31 ธันวาคม 2564 มีรายละเอียดค่าตอบแทนที่เป็นตัวเงินดังต่อไปนี้

สายงาน	บริษัท	บริษัทย่อย ด้านพลังงาน	บริษัทย่อย ด้านน้ำ	บริษัทย่อย ด้าน IT
	จำนวนพนักงาน	จำนวนพนักงาน	จำนวนพนักงาน	จำนวนพนักงาน
	ล้านบาท	ล้านบาท	ล้านบาท	ล้านบาท
1. ผู้บริหาร	32.43	55.43	9.36	8.40
2. ฝ่ายการเงินและบัญชี	18.70	4.81	1.54	2.46
3. ฝ่ายปฏิบัติการ	5.78	61.40	13.58	44.82
4. ฝ่ายบุคคลและธุรการ	6.72	0.69	1.28	5.52
5. ฝ่ายเทคโนโลยีสารสนเทศ	1.50	0.38	-	-
6. ฝ่ายกฎหมาย	0.62	-	-	-
รวม	65.75	122.71	25.76	61.20

เงินสดเชยในกรณีเลิกจ้าง

บริษัทจะพิจารณาค่าตอบแทนของพนักงานในกรณีเลิกจ้าง ตามพระราชบัญญัติคุ้มครองแรงงาน และข้อกำหนดอื่นใด ๆ ที่เกี่ยวข้องและเป็นธรรมกับพนักงานทุกท่าน

7.6 ข้อมูลสำคัญอื่นๆ

7.6.1 รายชื่อผู้ที่ได้รับมอบหมายให้รับผิดชอบโดยตรงในการควบคุมดูแล

เลขานุการบริษัท

บริษัทได้มีมติแต่งตั้งบริษัท สำนักงานที่ปรึกษากฎหมาย มีชัยไทยแลนด์ จำกัด เป็นเลขานุการบริษัท โดยให้มีผลตั้งแต่วันที่ 13 สิงหาคม 2551 เป็นต้นไป โดยปัจจุบัน นางสาวดวงดาว ประเสริฐศรี ผู้จัดการฝ่ายนิติกรรมและสัญญา เป็นผู้ได้รับการมอบหมายให้ปฏิบัติงานเลขานุการบริษัท โดยคุณสมบัติของผู้ดำรงตำแหน่งเป็นเลขานุการบริษัทปรากฏในเอกสารแนบ 1

หน้าที่ความรับผิดชอบของเลขานุการบริษัท

1. จัดทำและเก็บรักษาเอกสารดังต่อไปนี้
 - 1.1. ทะเบียนกรรมการ
 - 1.2. หนังสือนัดประชุมคณะกรรมการ รายงานการประชุมคณะกรรมการและรายงานประจำปีของบริษัทฯ
 - 1.3. หนังสือนัดประชุมผู้ถือหุ้น และรายงานการประชุมผู้ถือหุ้น
 - 1.4. เอกสารสำคัญของบริษัทที่เกี่ยวข้องกัน
2. เก็บรักษารายงานการมีส่วนได้เสียที่รายงานโดยกรรมการหรือผู้บริหาร
3. ดำเนินการอื่นๆ ตามที่คณะกรรมการกำกับตลาดทุนประกาศกำหนด

งานตรวจสอบภายใน

บริษัทให้ความสำคัญกับระบบการควบคุมและการตรวจสอบภายใน ทั้งในระดับบริหารและในระดับปฏิบัติงาน จึง

ได้กำหนดภาระหน้าที่ อำนาจการดำเนินการของผู้ปฏิบัติงานผู้บริหารไว้อย่างชัดเจน มีการควบคุมดูแลการใช้ทรัพย์สินของบริษัทให้เกิดประโยชน์ และมีการแบ่งแยกหน้าที่ผู้ปฏิบัติงานผู้ติดตามควบคุมและประเมินผลออกจากกัน เพื่อให้เกิดการถ่วงดุลและตรวจสอบระหว่างกันอย่างเหมาะสม ทั้งนี้ผู้ติดตามควบคุมและประเมินผลจะต้องรายงานโดยตรงต่อคณะกรรมการตรวจสอบ เพื่อให้คณะกรรมการตรวจสอบสามารถเข้ามาตรวจสอบการดำเนินงานของบริษัทได้ในทุกขั้นตอน

ทั้งนี้ บริษัทมอบหมายงานตรวจสอบภายในให้ บริษัท ไอเอ ซิกเนเจอร์ จำกัด ซึ่งเป็น Outsource เป็นผู้กำกับดูแล โดยมี นายสุธี ตานวนาณิชกุล ดำรงตำแหน่ง กรรมการผู้จัดการ โดยมีประวัติปรากฏในเอกสารแนบ 1

ผู้ควบคุมดูแลการทำบัญชี

บริษัทมอบหมายให้ นางสาวรุ่งนภา จันทร์เด่นดวง ผู้ช่วยกรรมการผู้จัดการสายงานบัญชีและการเงินในประเทศ รับผิดชอบโดยตรงในการควบคุมดูแลการทำบัญชีของบริษัท โดยมีประวัติปรากฏในเอกสารแนบ 1

7.6.2 หัวหน้านักลงทุนสัมพันธ์

ชื่อ: นางสาวพรวิสาข์ มั่งกิจ
ตำแหน่ง: นักลงทุนสัมพันธ์
โทรศัพท์: 0-2720-7796-9
โทรสาร: 0-2720-7808
e-mail: pornwisa.m@supercorp.co.th
เว็บไซต์: www.supercorp.co.th

7.6.3 ค่าตอบแทนของผู้สอบบัญชี (Audit Fee)

ค่าตอบแทนของผู้สอบบัญชีเป็นไปตามมติที่ประชุมสามัญผู้ถือหุ้นประจำปี 2564 เมื่อวันที่ 30 เมษายน 2564ของบริษัท ที่ได้มีมติอนุมัติแต่งตั้งให้ บริษัท ดีลรอยท์ หูซ โธมัทสு ไชยยศ สอบบัญชี จำกัด เป็นผู้สอบบัญชีหลักของบริษัท และบริษัทย่อย ซึ่งเป็นบริษัทที่ได้รับความเห็นชอบจากสำนักงานคณะกรรมการ

กำกับหลักทรัพย์และตลาดหลักทรัพย์ (กลต.) โดยผู้สอบบัญชีซึ่ง
ลายมือชื่อในรายงานตรวจสอบและสอบทานงบการเงินของ
บริษัท คือ นางสาวโสภภาพรรณ ทวีพิทยพัชรตนา ผู้สอบบัญชีรับ
อนุญาตเลขทะเบียนที่ 6523

ทั้งนี้ ในปี 2562 บริษัทได้มีการจัดตั้งกองทุนรวมโครงสร้าง
พื้นฐานโรงไฟฟ้า ซุปเปอร์ เอนเนอร์ยี (“SUPER ENERGY
POWER PLANT INFRASTRUCTURE FUND”) ด้วยการโอน
สิทธิในรายได้สุทธิจากการจำหน่ายไฟฟ้าตามสัญญาซื้อขาย
ไฟฟ้า ภายใต้บริษัท 17 อัญญวีร์ โฮลดิ้ง จำกัด (“17AYH”) และ

บริษัท เฮลท์ แพลนเน็ต เมเนจเม้นท์ (ประเทศไทย) (“HPM”)
จำกัด รวม 118 เมกะวัตต์ เมื่อวันที่ 14 สิงหาคม 2562 ทำให้
17AYH และ HPM มีค่าสอบบัญชีจากบริษัท สำนักงาน อีวาย
จำกัด โดยผู้สอบบัญชีลงลายมือชื่อในรายงานตรวจสอบและสอบ
ทานงบการเงินของบริษัท คือ นางสาวชฎาดา ตันติโอฟาร ผู้สอบบัญชี
รับอนุญาตเลขทะเบียนที่ 7138

ค่าตอบแทนจากการตรวจสอบงบการเงิน (Audit Fee)

ลำดับ	ชื่อบริษัท	สำนักงานผู้สอบ	ชื่อผู้สอบบัญชี	ค่าตรวจสอบ งบการเงิน (ล้าน บาท)
1	SUPER	Deloitte	นางสาวโสภภาพรรณ ทวีพิทยพัชรตนา	1.44
2	บริษัทย่อยรวม 86 บริษัท	Deloitte	นางสาวโสภภาพรรณ ทวีพิทยพัชรตนา	16.17
3	บริษัทย่อยจำนวน 2 บริษัท	EY	นางชฎาดา ตันติโอฟาร	1.75
รวมค่าตอบแทนผู้สอบบัญชีบริษัท และบริษัทย่อย				19.36

หมายเหตุ : ค่าตอบแทนผู้สอบบัญชีดังกล่าว ได้รวมค่าสอบทานงบการเงินของบริษัทย่อยที่จัดทำโดยผู้สอบบัญชีรายอื่น แต่ไม่รวมค่าใช้จ่ายอื่นที่เกี่ยวข้อง

สำหรับค่าสอบบัญชีของบริษัทต่างประเทศ ในปี 2564 ได้ดำเนินการตามความเหมาะสมผลของการเข้าทำรายการได้มาซึ่งบริษัทย่อย
และความจำเป็นตามกฎหมายในแต่ละประเทศที่บริษัทย่อยนั้นได้จัดตั้งอยู่ โดยในปี 2564 นี้ มีค่าตอบแทนของผู้สอบบัญชีอื่น
นอกเหนือจากผู้สอบบัญชีหลักของบริษัท ดังนี้

ลำดับ	ชื่อบริษัท	สำนักงานผู้สอบ	ชื่อผู้สอบบัญชี	ค่าตรวจสอบ งบการเงิน (ล้านบาท)
1	บริษัทย่อยจำนวน 16 บริษัท	PwC Vietnam	Mr.Trieu Nguyen Duy	4.09

หมายเหตุ : สำหรับค่าตอบแทนผู้สอบบัญชีในประเทศเวียดนาม คำนวณจากอัตราแลกเปลี่ยน VND1.0 ต่อ 0.001475 บาท

8. รายงานผลการดำเนินงานสำคัญด้านการกำกับดูแล กิจการ

8.1 สรุปผลการปฏิบัติหน้าที่ของคณะกรรมการใน รอบปีที่ผ่านมา

คณะกรรมการบริษัทได้ปฏิบัติหน้าที่ในรอบปี 2564 ที่ผ่านมา อย่างเต็มความสามารถ และได้ให้ความเห็นต่อคณะผู้บริหารที่เป็นประโยชน์และมีความเป็นอิสระ โดยให้คำเนื่งถึงการสร้างผลการดำเนินงานที่ดีให้กับผู้ถือหุ้นทุกท่านอย่างสม่ำเสมอและตลอดไป

8.1.1 การสรรหา พัฒนา และประเมินผลการปฏิบัติ หน้าที่ของคณะกรรมการ

ในการคัดเลือกบุคคลที่ได้รับการแต่งตั้งเป็นกรรมการอิสระ กรรมการและผู้บริหาร บริษัทจะดูความสามารถและคุณสมบัติ ประกอบกับหลักเกณฑ์ในการคัดเลือกและกระบวนการดังต่อไปนี้

(1) กรรมการอิสระ

หลักเกณฑ์การพิจารณาสรรหาคณะกรรมการตรวจสอบ โดยทั้งหมดต้องเป็นกรรมการอิสระ ซึ่งมีคุณสมบัติความเป็นอิสระตามประกาศคณะกรรมการกำกับตลาดทุน และตามหลักการกำกับดูแลกิจการของบริษัท โดยกรรมการตรวจสอบอย่างน้อย 1 คนต้องมีความรู้ด้านบัญชี และ/หรือการเงิน เพื่อทำหน้าที่ตรวจสอบและกำกับดูแลการดำเนินงานของบริษัท รวมถึงกำกับดูแลรายงานทางการเงิน ระบบควบคุมภายใน การคัดเลือกผู้ตรวจสอบบัญชี และการพิจารณาข้อขัดแย้งทางผลประโยชน์

(2) การสรรหากรรมการ และผู้บริหารระดับสูงสุด

บริษัทมีหลักเกณฑ์การพิจารณาสรรหาคณะกรรมการบริษัท และผู้บริหารสูงสุด ดังนี้

1) คณะกรรมการบริษัทประกอบด้วยกรรมการไม่น้อยกว่า 5 คน และกรรมการไม่น้อยกว่ากึ่งหนึ่งของจำนวนกรรมการทั้งหมดนั้นต้องมีถิ่นที่อยู่ในราชอาณาจักร และกรรมการของบริษัทจะต้องเป็นผู้มีคุณสมบัติตามกฎหมายกำหนด

2) ที่ประชุมผู้ถือหุ้นเป็นผู้แต่งตั้งกรรมการโดยใช้เสียงข้างมากตามหลักเกณฑ์และวิธีการดังต่อไปนี้

2.1) ผู้ถือหุ้นคนหนึ่งจะมีคะแนนเสียงเท่ากับหนึ่งหุ้นต่อหนึ่งเสียง

2.2) ผู้ถือหุ้นแต่ละคนจะต้องใช้คะแนนเสียงที่มีอยู่ทั้งหมดตาม 2.1 เลือกตั้งบุคคลคนเดียวหรือหลายคนเป็นกรรมการก็ได้ แต่จะแบ่งคะแนนเสียงให้กับผู้ใดมากน้อยเพียงใดไม่ได้

2.3) บุคคลซึ่งได้รับคะแนนเสียงสูงสุดตามลำดับลงมา เป็นผู้ได้รับการเลือกตั้งเป็นกรรมการเท่าจำนวนกรรมการที่จะพึงมีหรือจะพึงเลือกในครั้งนั้น ในกรณีที่บุคคลซึ่งได้รับการเลือกตั้งในลำดับถัดลงมา มีคะแนนเสียงเท่ากันเกินจำนวนกรรมการที่จะพึงมีหรือจะพึงเลือกตั้งในครั้งนั้น ให้ผู้เป็นประธานเป็นผู้ออกเสียงชี้ขาดเพิ่มอีกหนึ่งเสียง

3) ในการประชุมผู้ถือหุ้นสามัญประจำปีทุกครั้ง ให้กรรมการออกจากตำแหน่งอย่างน้อยหนึ่งในสาม ถ้าจำนวนกรรมการที่จะแบ่งออกให้ตรงเป็นสามส่วนไม่ได้ ก็ให้ออกโดยจำนวนใกล้เคียงกับส่วนหนึ่งในสาม กรรมการที่จะต้องออกจากตำแหน่ง ในปีแรกและปีที่สองภายหลังจดทะเบียนบริษัทนั้น ให้ใช้วิธีจับสลากกันว่าผู้ใดจะออก ส่วนปีหลัง ๆ ต่อไปให้กรรมการคนที่อยู่ในตำแหน่งนานที่สุดนั้นเป็นผู้ออกจากตำแหน่ง กรรมการที่ออกตามวาระอาจถูกเลือกเข้ามาดำรงตำแหน่งใหม่ก็ได้

บริษัทมีกรรมการจำนวน 7 ท่าน ประกอบด้วย กรรมการที่แต่งตั้งจากบุคคลภายนอกจำนวน 5 ราย และกรรมการที่มาจากผู้ถือหุ้นรายใหญ่ และ/หรือฝ่ายบริหารมีจำนวน 2 ท่าน

กรรมการที่มาจากภายนอก

1. นายกำธร อุดมฤทธิรุจ
2. นางสาวนิตา มัชฌิมานนท์
3. นางสาวไตรทิพย์ ศิวะกฤษณ์กุล
4. พลตำรวจโท ปิยะ สอนตระกูล
5. นางสาวสรวิสิริ ชัยเจริญพัฒน์

กรรมการที่มาจากผู้ถือหุ้นรายใหญ่และ/หรือฝ่ายบริหาร

1. นายจอมทรัพย์ โฉบายะ
2. นางสาววรินทร์ทิพย์ ชัยสังฆะ

8.1.2 การเข้าร่วมประชุมและการจ่ายค่าตอบแทน คณะกรรมการรายบุคคล

การประชุมของคณะกรรมการ มีกำหนดประชุมตามปกติอย่างน้อยไตรมาสละ 1 ครั้ง และอาจมีการประชุมวาระพิเศษเพิ่มเติมตามความเหมาะสม โดยบริษัทจะจัดส่งหนังสือนัดประชุมล่วงหน้าไม่น้อยกว่า 7 วันก่อนวันประชุม ยกเว้นเป็นการเรียกประชุมด่วนให้เป็นไปตามข้อบังคับบริษัท ทั้งนี้ หนังสือเชิญประชุมแต่ละครั้งจะกำหนดวาระการประชุมไว้ล่วงหน้า รวมทั้งมีการส่งรายละเอียดประกอบวาระการประชุมให้คณะกรรมการบริษัทได้มีเวลาศึกษาและพิจารณาล่วงหน้า การพิจารณาวาระต่างๆ จะคำนึงถึงผลประโยชน์ของผู้ถือหุ้นและผู้มีส่วนเกี่ยวข้องอย่างเป็นธรรม และเปิดโอกาสให้มีการแสดงความคิดเห็นอย่างอิสระ ในแต่ละวาระมีการแบ่งเวลาไว้อย่างเพียงพอเพื่อการอภิปรายและแสดงความคิดเห็นอย่างรอบคอบโดยทั่วกัน และมีประธานกรรมการเป็นผู้ดูแลให้ใช้เวลาในการประชุมอย่างเหมาะสม โดยได้รายงานจำนวนครั้งในการเข้าประชุมของคณะกรรมการไว้ในรายงานประจำปี

ในการประชุมคณะกรรมการบริษัท ฝ่ายบริหารจัดการ จะเข้าร่วมประชุมด้วย เพื่อรายงานผลการดำเนินงาน เสนอเรื่อง ให้ข้อมูลและข้อคิดเห็นที่เป็นประโยชน์ รับทราบนโยบายและการตัดสินใจของคณะกรรมการบริษัท เพื่อให้สามารถนำนโยบายและแผนงานต่างๆ ไปดำเนินงานอย่างมีประสิทธิภาพได้โดยเร็ว ยกเว้นการประชุมบางวาระที่จะประชุมเฉพาะคณะกรรมการบริษัทฯ เพื่อให้มีอิสระในการปฏิบัติหน้าที่

โดยปีที่ผ่านมาบริษัทได้จัดให้มีการประชุมคณะกรรมการบริษัท จำนวน 8 ครั้ง การประชุมคณะกรรมการตรวจสอบ 4 ครั้ง และการประชุมคณะกรรมการบริหารความเสี่ยง 8 ครั้ง

ทั้งนี้ ในปีที่ผ่านมากรรมการแต่ละท่านมีส่วนร่วมการเข้าร่วมประชุมคณะกรรมการบริษัท คณะกรรมการตรวจสอบ และคณะกรรมการบริหารความเสี่ยง ได้ครบถ้วน 100% ของการประชุมทั้งหมด ดังนี้

ตารางการเข้าร่วมประชุมคณะกรรมการในแต่ละคณะสำหรับปี 2564

รายชื่อ	ตำแหน่งในคณะกรรมการ	จำนวนครั้งที่เข้าร่วม / จำนวนครั้งที่ประชุม		
		คณะกรรมการบริษัท	คณะกรรมการตรวจสอบ	คณะกรรมการบริหารความเสี่ยง
1. นายจอมทรัพย์ โฉมฉายะ	ประธานคณะกรรมการบริษัท กรรมการบริหารความเสี่ยง	8/8	-	8/8
2. นายกำธร อุดมฤทธิรุจ	ประธานคณะกรรมการตรวจสอบ รองประธานคณะกรรมการบริษัท	8/8	4/4	-
3. นางสาวนิตดา มัชฌิมานนท์	กรรมการตรวจสอบ และกรรมการบริษัท	8/8	4/4	-
4. นางสาวไตรทิพย์ ศิวะกฤษณ์กุล	รองประธานกรรมการตรวจสอบ กรรมการบริษัท	8/8	4/4	-
5. พล.ต.ท.ปิยะ สอนตระกูล	ประธานคณะกรรมการบริหารความเสี่ยง กรรมการบริษัท	8/8	-	8/8
6. นางสาวสรรสิริ ชัยเจริญพัฒน์	รองประธานคณะกรรมการบริหารความเสี่ยง กรรมการบริษัท	8/8	-	8/8
7. นางสาววรินทรทิพย์ ชัยสังฆะ	กรรมการบริษัท	8/8	-	-

หมายเหตุ 1.กรรมการผู้มีอำนาจลงนามในแต่ละคณะกรรมการ ได้แก่
คณะกรรมการบริษัท และคณะกรรมการตรวจสอบ คือ นายกำธร อุดมฤทธิรุจ
คณะกรรมการบริหารความเสี่ยง คือ พล.ต.ท.ปิยะ สอนตระกูล

การเข้าร่วมการประชุมกรรมการบริษัทในการประชุมผู้ถือหุ้น ในรอบปี 2564

ในปี 2564 บริษัทได้จัดให้มีการประชุมผู้ถือหุ้นเป็นจำนวน 1 ครั้ง ได้แก่ การประชุมสามัญผู้ถือหุ้นประจำปี 2564 เมื่อวันที่ 30 เมษายน 2564 โดยได้จัดให้มีการประชุมขึ้นในรูปแบบผ่านสื่ออิเล็กทรอนิกส์ (“E-AGM”) เนื่องจากการแพร่ระบาดของเชื้อไวรัส COVID-19 และเพื่อเป็นการลดผลกระทบดังกล่าวตามนโยบายของทางภาครัฐ โดยการประชุมครั้งนั้น มีคณะกรรมการเข้าร่วมประชุม ดังนี้

รายชื่อกรรมการ (จำนวนครั้งที่เข้าร่วมประชุม/จำนวนครั้งที่ประชุม)	การเข้าร่วมประชุมผู้ถือหุ้น ¹
1. นายจอมทรัพย์ โฉมฉายะ	1/1
2. นายกำธร อุดมฤทธิรุจ	1/1
3. นางสาวนิตดา มัชฌิมานนท์	1/1
4. นางสาวไตรทิพย์ ศิวะกฤษณ์กุล	1/1
5. พล.ต.ท. ปิยะ สอนตระกูล	1/1
6. นางสาวสรรสิริ ชัยเจริญพัฒน์	1/1
7. นางสาววรินทรทิพย์ ชัยสังฆะ	1/1

ค่าตอบแทนกรรมการและผู้บริหาร

ในการประชุมสามัญผู้ถือหุ้นประจำปี 2564 เมื่อวันที่ 30 เมษายน 2564 ได้มีมติอนุมัติกำหนดค่าตอบแทน และเบี้ยประชุม คณะกรรมการแต่ละคณะ โดยมีรายละเอียดดังต่อไปนี้

ตำแหน่ง	เบี้ยประชุม (บาท/ครั้ง)		
	คณะกรรมการบริษัท	คณะกรรมการตรวจสอบ	คณะกรรมการบริหารความเสี่ยง
ประธานกรรมการ	30,000	31,000	31,000
รองประธานกรรมการ	20,000	21,000	21,000
กรรมการ	15,000	11,000	11,000

ทั้งนี้ สำหรับปี 2564 บริษัทได้จ่ายค่าตอบแทนกรรมการและค่าเบี้ยประชุมและโบนัสให้แก่กรรมการ มีรายละเอียดดังต่อไปนี้

รายชื่อ	ตำแหน่ง	ค่าตอบแทน (บาท)			ค่าเบี้ยประชุม (บาท)			
		คณะกรรมการบริษัท	คณะกรรมการตรวจสอบ	คณะกรรมการบริหารความเสี่ยง	คณะกรรมการบริษัท	คณะกรรมการตรวจสอบ	คณะกรรมการบริหารความเสี่ยง	ค่าเบี้ยประชุมอื่น
1. นายกำธร อุดมฤทธิรุจ	ประธานคณะกรรมการบริษัท ประธานคณะกรรมการตรวจสอบ	610,000	480,000	-	230,000	124,000	-	-
2. นายจอมทรัพย์ ไลจายะ	รองประธานคณะกรรมการบริษัท, กรรมการบริหารความเสี่ยง	-	-	-	170,000	-	88,000	15,000
3. พล.ต.ท. ปิยะ สอนตระกูล	ประธานคณะกรรมการบริหาร ความเสี่ยง, กรรมการบริษัท	610,000	-	480,000	120,000	-	248,000	-
4. นางสาวไตรทิพย์ ศิวะกฤษณ์กุล	กรรมการบริษัท รองประธานกรรมการตรวจสอบ	560,000	360,000	-	120,000	84,000	-	-
5. นางสาววนิดา มัชฌิมานนท์	กรรมการบริษัท กรรมการตรวจสอบ	510,000	360,000	-	120,000	44,000	-	-
6. นางสาวสรวิณี ชัยเจริญพัฒน์	กรรมการบริษัท, รองประธาน กรรมการบริหารความเสี่ยง	510,000	-	360,000	120,000	-	168,000	-
7. นางสาววรินทร์ทิพย์ ชัยสังฆะ	กรรมการบริษัท	-	-	-	120,000	-	-	-
รวม		2,800,000	1,200,000	840,000	1,000,000	252,000	504,000	15,000

หมายเหตุ : 1. ค่าเบี้ยประชุมอื่น ได้แก่ ค่าเบี้ยประชุมที่นายจอมทรัพย์ ไลจายะ ได้เข้าร่วมประชุมในคณะกรรมการหรือคณะทำงานอื่น

2. คณะกรรมการที่เป็นผู้บริหาร ไม่ประสงค์รับค่าตอบแทนจากการดำรงตำแหน่งกรรมการ

8.1.3 การกำกับดูแลบริษัทย่อยและบริษัทร่วม

คณะกรรมการบริษัทมีกลไกในการกำกับดูแลที่ทำให้สามารถควบคุมดูแลการจัดการและรับผิดชอบการดำเนินงานของบริษัทย่อย เพื่อดูแลรักษาผลประโยชน์ในเงินลงทุนของ ดังนี้

(1) บริษัทมีนโยบายในการจัดส่งกรรมการและผู้บริหารเข้าเป็นกรรมการและผู้บริหารในบริษัทย่อย เพื่อติดตามการดำเนินงานโดยใกล้ชิด โดยการจัดส่งกรรมการและผู้บริหารดังกล่าวจะต้องได้รับมติเห็นชอบจากที่ประชุมคณะกรรมการบริษัท

(2) บุคคลที่ได้รับแต่งตั้งให้เป็นกรรมการในบริษัทย่อย มีหน้าที่ดำเนินการเพื่อประโยชน์ที่ดีที่สุดของบริษัทย่อยนั้นๆ และบริษัทได้กำหนดให้บุคคลที่ได้รับแต่งตั้งนั้น ต้องได้รับอนุมัติจากคณะกรรมการบริษัทก่อนที่จะไปลงมติหรือใช้สิทธิออกเสียงในเรื่องสำคัญในระดับเดียวกับที่ต้องได้รับอนุมัติจากคณะกรรมการหากเป็นการดำเนินการโดยบริษัทเอง

(3) บุคคลที่ได้รับแต่งตั้งให้เป็นกรรมการในบริษัทย่อย จะต้องดูแลให้บริษัทย่อยมีข้อมูลในเชิงการทำการรายการที่เกี่ยวข้องที่สอดคล้องกับบริษัท มีการจัดเก็บข้อมูลและการบันทึกบัญชีให้บริษัทสามารถตรวจสอบและรวบรวมมาจัดทำงบการเงินได้ทันกำหนดด้วย

(4) บริษัทย่อยจะต้องมีการกำกับดูแลที่มีผลให้การเปิดเผยข้อมูลฐานะการเงินและผลการดำเนินงาน การทำการรายการระหว่างบริษัทกับบุคคลที่เกี่ยวข้อง การได้มาหรือจำหน่ายไปซึ่งสินทรัพย์ หรือการทำการรายการสำคัญอื่นใดของบริษัท ให้ครบถ้วนถูกต้อง และใช้หลักเกณฑ์ที่เกี่ยวข้องกับการเปิดเผยข้อมูลและการทำการรายการในลักษณะดังกล่าวข้างต้น เช่นเดียวกับหลักเกณฑ์ของบริษัท

(5) มีการกำหนดระบบการควบคุมภายในที่เหมาะสมและรัดกุมเพียงพอในบริษัทย่อยที่เป็นบริษัทที่ประกอบธุรกิจหลัก

8.1.4 การติดตามให้มีการปฏิบัติตามนโยบายและแนวปฏิบัติในการกำกับดูแลกิจการ

1) การป้องกันความขัดแย้งทางผลประโยชน์

คณะกรรมการบริษัทให้ความสำคัญในการตรวจสอบรายการที่อาจมีความขัดแย้งของผลประโยชน์ของผู้ที่เกี่ยวข้อง โดยกำหนดให้ฝ่ายบริหารปฏิบัติตามระเบียบคณะกรรมการของบริษัท เรื่อง กรอบการทำรายการระหว่างกันกับบุคคลที่อาจมีความขัดแย้งกัน ตามมติคณะกรรมการ ในการประชุมครั้งที่ 1/2548 วันที่ 21 มกราคม 2547 ซึ่งเป็นไปตามกฎเกณฑ์ของตลาดหลักทรัพย์แห่งประเทศไทย และคณะกรรมการกำกับหลักทรัพย์อย่างเคร่งครัด

บริษัทมีมาตรการอนุมัติรายการที่อาจมีความขัดแย้งทางผลประโยชน์ของผู้ที่เกี่ยวข้อง ดังนี้

1.1) การทำการรายการระหว่างกันกับบุคคลที่อาจมีความขัดแย้งกัน ที่ไม่ใช่เป็นธุรกรรมปกติ ต้องได้รับความเห็นชอบของคณะกรรมการตรวจสอบ และได้รับอนุมัติจากคณะกรรมการก่อนจึงจะดำเนินการได้ ทั้งนี้ โดยคำนึงถึงเหตุผล ความจำเป็น ความสมเหตุสมผล สามารถเปรียบเทียบกับเงื่อนไขของรายการที่เกิดขึ้นระหว่างบริษัทกับบุคคลภายนอกได้ และต้องดำเนินการตามระเบียบหรือประกาศของคณะกรรมการกำกับหลักทรัพย์และตลาดหลักทรัพย์ และประกาศของตลาดหลักทรัพย์และกฎหมายที่เกี่ยวข้อง

1.2) การทำการรายการระหว่างกันกับบุคคลที่อาจมีความขัดแย้ง เฉพาะธุรกรรมปกติ เช่น การขายสินค้า การให้บริการ การซื้อสินค้า เป็นต้น ให้กรรมการผู้จัดการอนุมัติได้ เมื่อรายการดังกล่าวมีเงื่อนไขในด้านราคา การชำระเงินและเงื่อนไขอื่น ๆ เป็นไปในทำนองเดียวกันกับที่บริษัททำกับบุคคลอื่น

ในกรณีที่กรรมการผู้จัดการตกเป็น “บุคคลที่อาจมีความขัดแย้ง” กรรมการผู้จัดการไม่มีอำนาจอนุมัติ การอนุมัติให้เป็นอำนาจของคณะกรรมการ โดยในกรณีเช่นนั้น กรรมการผู้จัดการ

คอร์รับชั่น ไม่ว่าจะด้วยการเรียก รับ และจ่ายสินบน นอกจากนั้นแล้วภายในองค์กร ได้จัดให้มีกระบวนการตรวจสอบและระบบควบคุมภายในที่โปร่งใส กำหนดโครงสร้างองค์กรตามหลักการกำกับดูแลกิจการที่ดี มีการสื่อสารให้เกิดความเข้าใจ นำไปสู่การยอมรับ และนำไปใช้เป็นแนวปฏิบัติ ปลูกจิตสำนึกที่ดีให้พนักงานและบริหารบุคลากรอย่างโปร่งใส สร้างค่านิยมและวัฒนธรรมให้ทุกคนไม่เข้าไปมีส่วนเกี่ยวข้องกับการทุจริตคอร์รับชั่น ทั้งนี้บริษัทมีแนวทางในการดำเนินการหลักๆ ดังนี้

3.1) จัดให้มีการประเมินความเสี่ยงด้านการทุจริตของแต่ละส่วนงาน และของธุรกิจโดยรวม

3.2) กำหนดแนวปฏิบัติปฏิบัติงานเพื่อก่อให้เกิดความโปร่งใส ทั้งนี้เพื่อควบคุมป้องกันความเสี่ยงจากการคอร์รับชั่น

3.3) สื่อสารแนวนโยบายและแนวทางปฏิบัติจากระดับหัวหน้างานจนถึงระดับปฏิบัติการเพื่อสร้างจิตสำนึกที่ดี

3.4) ติดตามและประเมินผลการปฏิบัติเพื่อทบทวนความเหมาะสมทุกปี ทั้งนี้เพื่อนำมาปรับปรุงให้เกิดความสมบูรณ์และมีประสิทธิภาพมากยิ่งขึ้น

ที่ผ่านมา กิจกรรมหนึ่งที่บริษัทได้ให้ความสำคัญและแสดงเจตนารมณ์ในการเข้าร่วม คือ โครงการแนวร่วมปฏิบัติของภาคเอกชนไทยในการต่อต้านการทุจริต (CAC) ซึ่งที่ผ่านมามีบริษัทได้เข้าไปประกาศเจตนารมณ์การมีส่วนร่วมในการแก้ไขปัญหการทุจริตคอร์รับชั่นในทุกรูปแบบ ตั้งแต่ วันที่ 29 มีนาคม 2563 เป็นต้นมา

นอกจากนี้ พนักงานทุกคนของบริษัทและบริษัทย่อย ยังมีส่วนร่วมในการสอดส่องดูแลการปฏิบัติตามหลักการกำกับดูแลกิจการที่ดีและจรรยาบรรณในการดำเนินธุรกิจ ด้วยการสามารถร้องเรียนเมื่อพบพฤติกรรมที่ไม่เหมาะสมหรือขัดต่อจรรยาบรรณธุรกิจ หรือเมื่อพบพฤติกรรมใดๆที่มีความสุ่มเสี่ยงจะก่อให้เกิดการทุจริต คอร์รับชั่น โดยพนักงานสามารถร้องเรียนต่อต่อเลขานุการบริษัท ฝ่ายบริหารทรัพยากรบุคคล หรือ

ผู้บังคับบัญชาโดยตรง ทั้งนี้จะมีการพิจารณาทุกเรื่องอย่างโปร่งใสและยุติธรรม

ทั้งนี้ คณะกรรมการของบริษัทจะมีรับผิดชอบในการดูแลให้บริษัทและบริษัทย่อยรวมถึงพนักงานของบริษัทและบริษัทย่อย ให้ปฏิบัติงานด้วยความโปร่งใสและเป็นไปตามกฎหมายที่เกี่ยวข้อง รวมทั้งกฎหมายที่เกี่ยวกับการมีส่วนร่วมเกี่ยวข้องกับคอร์รับชั่นด้วย

4) การแจ้งเบาะแส

อย่างไรก็ดี เพื่อให้การปฏิบัติงานเป็นไปตามเจตนารมณ์กำกับดูแลกิจการที่ดี ในเรื่องการตอบสนองผู้มีส่วนได้ส่วนเสียทุกภาคส่วนนั้น บริษัทยินดีเปิดรับเรื่องร้องเรียนต่างๆที่จะเป็นประโยชน์ในการปรับปรุงการดำเนินงานให้ดียิ่งๆขึ้นไป โดยบริษัทมีช่องทางการรับเรื่องร้องเรียน ดังนี้

ที่อยู่ : บริษัท ซุปเปอร์ เอนเนอร์ยี คอร์เปอเรชั่น จำกัด (มหาชน) เลขที่ 223/61 อาคารคันทรีคอมเพล็กซ์ อาคารเอ ชั้นที่ 14 ถนน สรรพพาวุธ แขวง บางนาใต้ เขต บางนา กรุงเทพมหานคร

E-mail: complaint@supercorp.co.th

เว็บไซต์: www.supercorp.co.th

แจ้งด้วยตัวเอง : โทรศัพท์: 0-2720-7796-7

8.2 รายงานผลการปฏิบัติหน้าที่ของคณะกรรมการตรวจสอบในรอบปีที่ผ่านมา

คณะกรรมการตรวจสอบของบริษัท ประกอบด้วย กรรมการอิสระซึ่งเป็นผู้ทรงคุณวุฒิ จำนวน 3 ท่าน ซึ่งมีประสบการณ์ด้านบัญชีการเงิน ด้านกฎหมายและการบริหาร จึงมีคุณสมบัติเหมาะสมที่จะสามารถปฏิบัติหน้าที่ในการสอบทานความน่าเชื่อถือของงบการเงินตามข้อกำหนดของสำนักงานคณะกรรมการกำกับหลักทรัพย์และตลาดหลักทรัพย์ (ก.ล.ต.) และตลาดหลักทรัพย์แห่งประเทศไทย (SET) ได้แก่ นายกำธรอุดมฤทธิรุจ เป็นประธานคณะกรรมการตรวจสอบ

นางสาวไตรทิพย์ ศิวะกฤษณ์กุล เป็นรองประธานคณะกรรมการตรวจสอบ และนางสาววนิดา มัชฌิมานนท์ กรรมการตรวจสอบ

คณะกรรมการตรวจสอบได้ปฏิบัติหน้าที่ตามขอบเขตและความรับผิดชอบที่ได้รับมอบหมายจากคณะกรรมการบริษัทตามที่ระบุไว้ในกฎบัตรคณะกรรมการตรวจสอบ ซึ่งสอดคล้องกับข้อกำหนดของ ก.ล.ต. และ SET อย่างครบถ้วน โดยในปี 2564 คณะกรรมการตรวจสอบได้มีการประชุมรวมทั้งสิ้น 4 ครั้ง สรุปสาระสำคัญการปฏิบัติหน้าที่ในรอบปี ดังนี้

1. การสอบทานรายงานทางการเงิน คณะกรรมการตรวจสอบสอบทานงบการเงินรายไตรมาส และงบการเงินประจำปี ในประเด็นที่เป็นสาระสำคัญร่วมกับฝ่ายจัดการ และผู้สอบบัญชี ตรวจสอบประเด็นในเรื่องของความถูกต้องครบถ้วนของข้อมูล การเปิดเผยในหมายเหตุงบการเงินที่ครบถ้วนและเพียงพอ โดยสรุปได้ว่าบริษัทได้จัดทำตามมาตรฐานการบัญชีที่รับรองทั่วไปและข้อกำหนดของทางการโดยผู้สอบบัญชีไม่ได้แสดงความเห็นว่างบการเงินของบริษัทมีข้อบกพร่องที่เป็นสาระสำคัญ

2. พิจารณารายการระหว่างกัน การสอบทานรายการที่เกี่ยวข้องกันหรือรายการที่อาจมีความขัดแย้งทางผลประโยชน์ตามประกาศของ ก.ล.ต. และตลาดหลักทรัพย์แห่งประเทศไทย ซึ่งพบว่าบริษัทได้ดำเนินการตามเงื่อนไข มีความเป็นธรรม โปร่งใส ไม่มีก่อให้เกิดการเอื้อประโยชน์ให้แก่บุคคลใด โดยยึดถือการปฏิบัติตามนโยบายการกำกับดูแลกิจการที่ดี

3. พิจารณาประเมินความเพียงพอของระบบควบคุมภายในของบริษัทและบริษัทย่อย ให้ความสำคัญกับการปฏิบัติตามกฎระเบียบ กฎหมาย ข้อบังคับและข้อกำหนดต่างๆ ซึ่งจัดให้มีการตรวจสอบ ติดตาม ประเมินผล และรายงานผลการปฏิบัติงานอย่างต่อเนื่อง ซึ่งการดำเนินงานเป็นไปอย่างมีประสิทธิภาพและประสิทธิผล มีระบบควบคุมภายในที่ดี ไม่พบประเด็นปัญหาหรือข้อบกพร่องที่เป็นสาระสำคัญ

4. พิจารณารายงานการกำกับดูแลงานตรวจสอบภายใน โดยมีหน่วยงานภายนอก คือ บริษัท ไอเอ ซีที เนเจอร์ จำกัด เป็นผู้ดำเนินการประเมินการตรวจสอบภายใน เพื่อให้เกิดประสิทธิภาพและประสิทธิผลในการดำเนินงาน โดยให้รายงานต่อคณะกรรมการตรวจสอบเพื่อพิจารณาอีกครั้ง

5. พิจารณาแต่งตั้งผู้สอบบัญชีและกำหนดค่าสอบบัญชีประจำปี 2564 คณะกรรมการตรวจสอบได้พิจารณา และมีมติเห็นชอบให้เสนอแต่งตั้งบริษัท ดีลอยท์ ทัช โธมัทสு ไชยยศ สอบบัญชี จำกัด เป็นผู้สอบบัญชีของบริษัท ทั้งนี้ บริษัท ดีลอยท์ ทัช โธมัทสு ไชยยศ สอบบัญชี จำกัด เป็นผู้สอบบัญชีที่มีความเป็นอิสระ มีความน่าเชื่อถือ และไม่มีความสัมพันธ์หรือมีส่วนได้เสียกับบริษัท (รายละเอียดค่าสอบบัญชีแสดงไว้ในหัวข้อ 7.6.3 ค่าตอบแทนของผู้สอบบัญชี (Audit Fee))

9. การควบคุมภายในและรายการระหว่างกัน

9.1 การควบคุมภายใน

บริษัทให้ความสำคัญต่อการควบคุมภายในโดยได้จัดตั้งหน่วยงานตรวจสอบภายในเพื่อตรวจสอบและประเมินผล ทั้งนี้ หน่วยงานตรวจสอบภายในจะเข้าตรวจสอบใน 5 ส่วนหลัก ได้แก่

- (1) การควบคุมภายในองค์กร (Control Environment)
- (2) การประเมินความเสี่ยง (Risk Assessment)
- (3) การควบคุมการปฏิบัติงาน (Control Activities)
- (4) ระบบสารสนเทศและการสื่อสารข้อมูล (Information & Communication)
- (5) ระบบการติดตาม (Monitoring Activities)

9.1.1 ความเพียงพอและความเหมาะสมของระบบการควบคุมภายในของบริษัท

คณะกรรมการบริษัทได้กำหนดให้หน่วยงานตรวจสอบภายในเป็นหน่วยงานที่มีความเป็นอิสระ และรายงานผลการตรวจสอบโดยตรงต่อคณะกรรมการตรวจสอบ เพื่อให้เกิดการปรับปรุงแก้ไขที่มีประสิทธิภาพ ตลอดจนตรวจติดตามประเมินผลการแก้ไขระบบตามข้อเสนอแนะของคณะกรรมการตรวจสอบ โดยในการประเมินความเพียงพอของระบบการควบคุมภายในนั้นบริษัทได้จัดทำตามแนวคิดของ COSO เป็นแนวทางในการประเมินหรือทบทวนความเพียงพอของระบบควบคุมภายในอย่างน้อยทุกปี และอาจมีการทบทวนเพิ่มเติมหากเกิดเหตุการณ์ที่อาจส่งผลกระทบต่อการทำงานของบริษัทอย่างมีนัยสำคัญ โดยผ่านการพิจารณาของคณะกรรมการตรวจสอบและคณะกรรมการบริษัทด้วย

ทั้งนี้ ในการประชุมคณะกรรมการบริษัท ครั้งที่ 1/2564 เมื่อวันที่ 25 กุมภาพันธ์ 2564 ซึ่งมีกรรมการตรวจสอบทุกท่านเข้าร่วมประชุมด้วย คณะกรรมการบริษัทได้ประเมินระบบการควบคุมภายในจากรายงานผลการประเมินของคณะกรรมการตรวจสอบแล้วสรุปได้ว่า จากการประเมินระบบควบคุมภายใน

ของบริษัทในด้านต่างๆ 5 องค์ประกอบตามที่กล่าวข้างต้น คณะกรรมการบริษัทเห็นว่า ระบบการควบคุมภายในของบริษัทมีความเพียงพอและเหมาะสม โดยบริษัทได้จัดให้มีบุคลากรอย่างเพียงพอที่จะดำเนินการตามระบบได้อย่างมีประสิทธิภาพ รวมทั้งมีระบบควบคุมภายในเรื่องการติดตามควบคุมดูแลการดำเนินงานของบริษัทย่อยให้สามารถป้องกันทรัพย์สินของบริษัทและบริษัทย่อยจากการที่กรรมการหรือผู้บริหารนำไปใช้โดยมิชอบหรือโดยไม่มีอำนาจ รวมถึงการทำธุรกรรมกับบุคคลที่อาจมีความขัดแย้งและบุคคลที่เกี่ยวข้องกัน อย่างเพียงพอแล้ว สำหรับการควบคุมภายในในหัวข้ออื่น คณะกรรมการเห็นว่าบริษัทมีการควบคุมภายในที่เพียงพอแล้วเช่นกัน

9.1.2 ข้อบกพร่องเกี่ยวกับระบบควบคุมภายใน

ในปีที่ผ่านมาพบว่าบริษัทได้ปฏิบัติตามระบบควบคุมภายในและไม่พบความเสี่ยง หรือผลกระทบที่เป็นประเด็นอย่างมีสาระสำคัญ

9.1.3 ความเห็นของคณะกรรมการตรวจสอบกรณีมีความเห็นต่างจากคณะกรรมการบริษัท

คณะกรรมการตรวจสอบไม่มีความเห็นต่างจากความเห็นของคณะกรรมการบริษัท

9.1.4 ความเห็นของคณะกรรมการตรวจสอบเกี่ยวกับการดูแลให้ผู้ดำรงตำแหน่งหัวหน้างานตรวจสอบภายในมีวุฒิ การศึกษา ประสบการณ์ การอบรม ที่เหมาะสมเพียงพอกับการปฏิบัติหน้าที่

บริษัทได้แต่งตั้งให้บริษัท ไอเอ ซิกเนเจอร์ จำกัด ให้ปฏิบัติหน้าที่เป็นผู้ตรวจสอบภายในของบริษัทตั้งแต่วันที่ 4 พฤศจิกายน 2559 เป็นต้นไป โดยบริษัทได้พิจารณาแล้วพบว่า บริษัท ไอเอ ซิกเนเจอร์ จำกัด มีคุณสมบัติและความเหมาะสมเพียงพอกับการปฏิบัติหน้าที่ และมีประสบการณ์ในการตรวจสอบภายในพอสมควร อย่างไรก็ตาม บริษัทยังได้พิจารณาขอหมายให้คุณรุ่งนภา จันทร์เด่นดวง ดำเนินการติดตามและแก้ไขตามคำแนะนำของทางบริษัท ไอเอ ซิกเนเจอร์ จำกัด โดยทางบริษัท ไอเอ ซิกเน

เจอร์ จำกัด จะได้รายงานผลสรุปการดำเนินงานการตรวจสอบภายในต่อคณะกรรมการตรวจสอบโดยตรง ทั้งนี้ การพิจารณาและอนุมัติ แต่งตั้ง ถอดถอน โยกย้ายผู้ดำรงตำแหน่งหัวหน้าหน่วยงานตรวจสอบภายในของบริษัทจะต้องผ่านการอนุมัติจากคณะกรรมการตรวจสอบ

9.1.5 หัวหน้างานกำกับดูแลการปฏิบัติงานของบริษัท (Compliance)

บริษัทมอบหมายให้ บริษัท สำนักงานที่ปรึกษากฎหมาย มีชัยไทยแลนด์ จำกัด โดยมีนายจอมทรัพย์ ใฉฉายะ ดำรงตำแหน่งเป็นหัวหน้างานกำกับดูแลการปฏิบัติตามกฎเกณฑ์ของหน่วยงานทางการที่กำกับดูแลการประกอบธุรกิจของบริษัท โดยคุณสมบัติของผู้ดำรงตำแหน่งหัวหน้างานกำกับดูแลการปฏิบัติงานของบริษัท ปรากฏในเอกสารแนบ 3

9.2 รายการระหว่างกัน

9.2.1 รายการระหว่างกันเปรียบเทียบในปี 2564, 2563 และ 2562

ชื่อ	ความสัมพันธ์	ลักษณะรายการ	มูลค่า (พันบาท)			ความจำเป็นและสมเหตุสมผล
			ปี 2564	ปี 2563	ปี 2562	
บจก. ซุปเปอร์ เอนเนอร์ยี กรุ๊ป	บริษัทย่อย (บริษัทลงทุนใน หุ้นร้อยละ 100)	เงินให้กู้ยืมระยะสั้น	5,734,182.00	6,038,490.16	6,353,260.86	เงินให้กู้ยืมระยะสั้นแก่บริษัทย่อย เพื่อใช้ในการดำเนินกิจการและ การลงทุนในโครงการผลิตและ จำหน่ายไฟฟ้าโดยไม่มีการทำ สัญญาเงินกู้ยืมมีการคดดอกเบี้ย ระหว่างกันและไม่มีการประกัน ซึ่งรายการดังกล่าวคณะกรรมการ ตรวจสอบได้พิจารณาแล้วเห็นว่า มีความสมเหตุสมผลแล้ว
		เพิ่มขึ้นระหว่างปี	1,159,700.00	3,027,800.00	4,866,707.50	
		ลดลงระหว่างปี	<u>(964,231.00)</u>	<u>(3,332,108.16)</u>	<u>(5,181,478.20)</u>	
		ยอดคงเหลือสิ้นปี	<u>5,929,651.00</u>	<u>5,734,182.00</u>	<u>6,038,490.16</u>	
บจก. เอ็นเนอร์ยี เจ็ฟ	บริษัทย่อย	เงินให้กู้ยืมระยะสั้น	-	-	6,561.33	เงินให้กู้ยืมระยะสั้นแก่บริษัทย่อย เพื่อใช้ในการดำเนินกิจการและ การลงทุนในโครงการผลิตและ จำหน่ายไฟฟ้าโดยไม่มีการทำ สัญญาเงินกู้ยืมมีการคดดอกเบี้ย ระหว่างกันและไม่มีการประกัน ซึ่งรายการดังกล่าวคณะกรรมการ ตรวจสอบได้พิจารณาแล้วเห็นว่า มีความสมเหตุสมผลแล้ว
		เพิ่มขึ้นระหว่างปี	-	-	-	
		ลดลงระหว่างปี	-	-	<u>(6,561.33)</u>	
		ยอดคงเหลือสิ้นปี	-	-	-	
บจก. ซุปเปอร์ โซ ลาร์ เอ็นเนอร์ยี	บริษัทย่อย (บริษัทลงทุนใน หุ้นร้อยละ 100)	เงินให้กู้ยืมระยะสั้น	-	491,800.00	-	เงินให้กู้ยืมระยะสั้นแก่บริษัทย่อย เพื่อใช้ในการดำเนินกิจการและ การลงทุนในโครงการผลิตและ จำหน่ายไฟฟ้าโดยไม่มีการทำ สัญญาเงินกู้ยืมมีการคดดอกเบี้ย ระหว่างกันและไม่มีการประกัน ซึ่งรายการดังกล่าวคณะกรรมการ ตรวจสอบได้พิจารณาแล้วเห็นว่า มีความสมเหตุสมผลแล้ว
		เพิ่มขึ้นระหว่างปี	-	-	491,800.00	
		ลดลงระหว่างปี	-	<u>(491,800.00)</u>	-	
		ยอดคงเหลือสิ้นปี	-	-	<u>491,800.00</u>	
บจก. ซุปเปอร์ วอเตอร์	บริษัทย่อย (บริษัทลงทุนใน หุ้นร้อยละ 100)	เงินให้กู้ยืมระยะสั้น	751,275.03	785,100.03	-	เงินให้กู้ยืมระยะสั้นแก่บริษัทย่อย เพื่อใช้ในการดำเนินกิจการและ การลงทุนในโครงการผลิตและ จำหน่ายน้ำโดยไม่มีการทำ สัญญาเงินกู้ยืมมีการคดดอกเบี้ย ระหว่างกันและไม่มีการประกัน ซึ่งรายการดังกล่าวคณะกรรมการ ตรวจสอบได้พิจารณาแล้วเห็นว่า มีความสมเหตุสมผลแล้ว
		เพิ่มขึ้นระหว่างปี	127,630.00	501,095.00	859,350.03	
		ลดลงระหว่างปี	<u>(2,000.00)</u>	<u>(534,920.00)</u>	<u>(74,250.00)</u>	
		ยอดคงเหลือสิ้นปี	<u>876,905.03</u>	<u>751,275.03</u>	<u>785,100.03</u>	



ชื่อ	ความสัมพันธ์	ลักษณะรายการ	มูลค่า (พันบาท)			ความจำเป็นและสมเหตุผล
			ปี 2564	ปี 2563	ปี 2562	
บจก.ซูเปอร์ สปีด คอนสตรัคชั่น	บริษัทย่อย (บริษัทลงทุนใน หุ้นร้อยละ 100)	เงินให้กู้ยืมระยะสั้น เพิ่มขึ้นระหว่างปี ลดลงระหว่างปี ยอดคงเหลือสิ้นปี	112,540.00 - - <u>112,540.00</u>	117,280.00 - (4,740.00) <u>112,540.00</u>	- 117,280.00 - <u>117,280.00</u>	เงินให้กู้ยืมระยะสั้นแก่บริษัทย่อย เพื่อใช้ในการดำเนินกิจการและ การลงทุนในโครงการผลิตและ จำหน่ายน้ำ โดยไม่มีการทำ สัญญาเงินกู้ยืมมีการคิดดอกเบี้ย ระหว่างกันและไม่มีหลักประกัน ซึ่งรายการดังกล่าวคณะกรรมการ ตรวจสอบได้พิจารณาแล้วเห็นว่า มีความสมเหตุผลแล้ว
บจก.กิจการร่วมค้า ไทยพานิชนาวา ก่อสร้างและ แหล่งน้ำไทย	บริษัทย่อย (บริษัทลงทุนใน หุ้นร้อยละ 100)	เงินให้กู้ยืมระยะสั้น เพิ่มขึ้นระหว่างปี ลดลงระหว่างปี ยอดคงเหลือสิ้นปี	239,165.00 - - <u>239,165.00</u>	248,265.00 800.00 (9,900.00) <u>239,165.00</u>	- 248,265.00 - <u>248,265.00</u>	เงินให้กู้ยืมระยะสั้นแก่บริษัทย่อย เพื่อใช้ในการดำเนินกิจการและ การลงทุนในโครงการผลิตและ จำหน่ายน้ำ โดยไม่มีการทำ สัญญาเงินกู้ยืมมีการคิดดอกเบี้ย ระหว่างกันและไม่มีหลักประกัน ซึ่งรายการดังกล่าวคณะกรรมการ ตรวจสอบได้พิจารณาแล้วเห็นว่า มีความสมเหตุผลแล้ว
Super Energy Group (Hong Kong) Co.Ltd.	บริษัทย่อย (บริษัทลงทุนใน หุ้นร้อยละ 100)	เงินให้กู้ยืมระยะสั้น เพิ่มขึ้นระหว่างปี ลดลงระหว่างปี ยอดคงเหลือสิ้นปี	370,744.04 524,197.18 (607,385.18) <u>287,556.03</u>	- 396,425.30 (25,681.26) <u>370,744.04</u>	- - - -	เงินให้กู้ยืมระยะสั้นแก่บริษัทย่อย เพื่อใช้ในการดำเนินกิจการและ การลงทุนในโครงการผลิตและ จำหน่ายไฟฟ้า โดยมีการทำ สัญญาเงินกู้ยืมมีการคิดดอกเบี้ย ระหว่างกันและไม่มีหลักประกัน ซึ่งรายการดังกล่าวคณะกรรมการ ตรวจสอบได้พิจารณาแล้วเห็นว่า มีความสมเหตุผลแล้ว
Nam Viet Phan Lam Co., Ltd.	บริษัทย่อย (บริษัทลงทุนใน หุ้นร้อยละ 100)	เงินให้กู้ยืมระยะสั้น เพิ่มขึ้นระหว่างปี ลดลงระหว่างปี ยอดคงเหลือสิ้นปี	868,787.24 1,215,020.37 (1,310,237.19) <u>773,570.43</u>	- 1,868,950.09 (1,000,162.85) <u>868,787.24</u>	- - - -	เงินให้กู้ยืมระยะสั้นแก่บริษัทย่อย เพื่อใช้ในการดำเนินกิจการและ การลงทุนในโครงการผลิตและ จำหน่ายไฟฟ้า โดยมีการทำ สัญญาเงินกู้ยืมมีการคิดดอกเบี้ย ระหว่างกันและไม่มีหลักประกัน ซึ่งรายการดังกล่าวคณะกรรมการ ตรวจสอบได้พิจารณาแล้วเห็นว่า มีความสมเหตุผลแล้ว
Everich Binh Thuan Energy Co., Ltd.	บริษัทย่อย (บริษัทลงทุนใน หุ้นร้อยละ 100)	เงินให้กู้ยืมระยะสั้น เพิ่มขึ้นระหว่างปี ลดลงระหว่างปี	1,213,453.99 1,862,238.23 (1,924,543.77)	- 2,638,777.66 (1,425,323.67)	- - -	เงินให้กู้ยืมระยะสั้นแก่บริษัทย่อย เพื่อใช้ในการดำเนินกิจการและ การลงทุนในโครงการผลิตและ จำหน่ายไฟฟ้าโดยมีการทำ

ชื่อ	ความสัมพันธ์	ลักษณะรายการ	มูลค่า (พันบาท)			ความจำเป็นและสมเหตุสมผล
			ปี 2564	ปี 2563	ปี 2562	
		ยอดคงเหลือสิ้นปี	<u>1,151,148.46</u>	<u>1,213,453.99</u>		- สัญญาเงินกู้ยืมมีการคิดดอกเบี้ยระหว่างกันและไม่มีหลักประกัน ซึ่งรายการดังกล่าวคณะกรรมการตรวจสอบได้พิจารณาแล้วเห็นว่ามีความสมเหตุสมผลแล้ว
Van Giao Solar Power Plant JSC	บริษัทย่อย (บริษัทลงทุนใน หุ้นร้อยละ 100)	เงินให้กู้ยืมระยะสั้น	1,227,156.63	-		- เงินให้กู้ยืมระยะสั้นแก่บริษัทย่อย
		เพิ่มขึ้นระหว่างปี	2,211,272.68	2,643,215.46		- เพื่อใช้ในการดำเนินกิจการและ
		ลดลงระหว่างปี	<u>(1,930,289.48)</u>	<u>(1,416,058.83)</u>		- การลงทุนในโครงการผลิตและ
		ยอดคงเหลือสิ้นปี	<u>1,508,139.83</u>	<u>1,227,156.63</u>		- จำหน่ายไฟฟ้าโดยมีการทำ
		ยอดคงเหลือสิ้นปี	<u>1,508,139.83</u>	<u>1,227,156.63</u>		- สัญญาเงินกู้ยืมมีการคิดดอกเบี้ยระหว่างกันและไม่มีหลักประกัน ซึ่งรายการดังกล่าวคณะกรรมการตรวจสอบได้พิจารณาแล้วเห็นว่ามีความสมเหตุสมผลแล้ว
Van Giao Solar Energy Plant JSC	บริษัทย่อย (บริษัทลงทุนใน หุ้นร้อยละ 100)	เงินให้กู้ยืมระยะสั้น	1,250,705.98	-		- เงินให้กู้ยืมระยะสั้นแก่บริษัทย่อย
		เพิ่มขึ้นระหว่างปี	2,275,221.65	2,725,054.63		- เพื่อใช้ในการดำเนินกิจการและ
		ลดลงระหว่างปี	<u>(1,963,112.84)</u>	<u>(1,474,348.65)</u>		- การลงทุนในโครงการผลิตและ
		ยอดคงเหลือสิ้นปี	<u>1,562,814.78</u>	<u>1,250,705.98</u>		- จำหน่ายไฟฟ้าโดยมีการทำ
		ยอดคงเหลือสิ้นปี	<u>1,562,814.78</u>	<u>1,250,705.98</u>		- สัญญาเงินกู้ยืมมีการคิดดอกเบี้ยระหว่างกันและไม่มีหลักประกัน ซึ่งรายการดังกล่าวคณะกรรมการตรวจสอบได้พิจารณาแล้วเห็นว่ามีความสมเหตุสมผลแล้ว
Sinenergy Ninh Thuan Power Limited Liability Company	บริษัทย่อย (บริษัทลงทุนใน หุ้นร้อยละ 100)	เงินให้กู้ยืมระยะสั้น	1,146,323.81	-		- เงินให้กู้ยืมระยะสั้นแก่บริษัทย่อย
		เพิ่มขึ้นระหว่างปี	1,806,597.45	1,254,740.77		- เพื่อใช้ในการดำเนินกิจการและ
		ลดลงระหว่างปี	<u>(1,628,156.43)</u>	<u>(108,416.96)</u>		- การลงทุนในโครงการผลิตและ
		ยอดคงเหลือสิ้นปี	<u>1,324,764.84</u>	<u>1,146,323.81</u>		- จำหน่ายไฟฟ้าโดยมีการทำ
		ยอดคงเหลือสิ้นปี	<u>1,324,764.84</u>	<u>1,146,323.81</u>		- สัญญาเงินกู้ยืมมีการคิดดอกเบี้ยระหว่างกันและไม่มีหลักประกัน ซึ่งรายการดังกล่าวคณะกรรมการตรวจสอบได้พิจารณาแล้วเห็นว่ามีความสมเหตุสมผลแล้ว
SSE Vietnam 1 Joint Stock Company	บริษัทย่อย (บริษัทลงทุนใน หุ้นร้อยละ 100)	เงินให้กู้ยืมระยะสั้น	72,906.32	-		- เงินให้กู้ยืมระยะสั้นแก่บริษัทย่อย
		เพิ่มขึ้นระหว่างปี	15,807.67	77,721.20		- เพื่อใช้ในการดำเนินกิจการและ
		ลดลงระหว่างปี	<u>(88,714.00)</u>	<u>(4,814.87)</u>		- การลงทุนในโครงการผลิตและ
		ยอดคงเหลือสิ้นปี	=	<u>72,906.32</u>		- จำหน่ายไฟฟ้าโดยมีการทำ
		ยอดคงเหลือสิ้นปี	=	<u>72,906.32</u>		- สัญญาเงินกู้ยืมมีการคิดดอกเบี้ยระหว่างกันและไม่มีหลักประกัน ซึ่งรายการดังกล่าวคณะกรรมการตรวจสอบได้พิจารณาแล้วเห็นว่ามีความสมเหตุสมผลแล้ว

ชื่อ	ความสัมพันธ์	ลักษณะรายการ	มูลค่า (พันบาท)			ความจำเป็นและสมเหตุผล
			ปี 2564	ปี 2563	ปี 2562	
SSE LN 2 Joint Stock Company	บริษัทย่อย (บริษัทลงทุนในหุ้นร้อยละ 100)	เงินให้กู้ยืมระยะสั้น เพิ่มขึ้นระหว่างปี ลดลงระหว่างปี ยอดคงเหลือสิ้นปี	54,657.34 11,850.90 (66,508.24) =	- 58,267.02 (3,609.68) <u>54,657.34</u>	- - - -	เงินให้กู้ยืมระยะสั้นแก่บริษัทย่อยเพื่อใช้ในการดำเนินกิจการและการลงทุนในโครงการผลิตและจำหน่ายไฟฟ้าโดยมีการทำสัญญาเงินกู้ยืมมีการคิดดอกเบี้ยระหว่างกันและไม่มีหลักประกันซึ่งรายการดังกล่าวคณะกรรมการตรวจสอบได้พิจารณาแล้วเห็นว่ามีความสมเหตุผลแล้ว
SSE BP 3 Joint Stock Company	บริษัทย่อย (บริษัทลงทุนในหุ้นร้อยละ 100)	เงินให้กู้ยืมระยะสั้น เพิ่มขึ้นระหว่างปี ลดลงระหว่างปี ยอดคงเหลือสิ้นปี	36,527.83 6,647.70 (43,175.53) =	- 38,943.29 (2,415.46) <u>36,527.83</u>	- - - -	เงินให้กู้ยืมระยะสั้นแก่บริษัทย่อยเพื่อใช้ในการดำเนินกิจการและการลงทุนในโครงการผลิตและจำหน่ายไฟฟ้าโดยมีการทำสัญญาเงินกู้ยืมมีการคิดดอกเบี้ยระหว่างกันและไม่มีหลักประกันซึ่งรายการดังกล่าวคณะกรรมการตรวจสอบได้พิจารณาแล้วเห็นว่ามีความสมเหตุผลแล้ว
Loc Ninh Energy Joint Stock Company	บริษัทย่อย (บริษัทลงทุนในหุ้นร้อยละ 99.99)	เงินให้กู้ยืมระยะสั้น เพิ่มขึ้นระหว่างปี ลดลงระหว่างปี ยอดคงเหลือสิ้นปี	- 4,391,739.69 (648,819.56) <u>3,742,920.13</u>	- - - -	- - - -	เงินให้กู้ยืมระยะสั้นแก่บริษัทย่อยเพื่อใช้ในการดำเนินกิจการและการลงทุนในโครงการผลิตและจำหน่ายไฟฟ้าโดยมีการทำสัญญาเงินกู้ยืมมีการคิดดอกเบี้ยระหว่างกันและไม่มีหลักประกันซึ่งรายการดังกล่าวคณะกรรมการตรวจสอบได้พิจารณาแล้วเห็นว่ามีความสมเหตุผลแล้ว
Loc Ninh 2 Energy Joint Stock Company	บริษัทย่อย (บริษัทลงทุนในหุ้นร้อยละ 99.99)	เงินให้กู้ยืมระยะสั้น เพิ่มขึ้นระหว่างปี ลดลงระหว่างปี ยอดคงเหลือสิ้นปี	- 3,897,122.77 (575,746.67) <u>3,321,376.11</u>	- - - -	- - - -	เงินให้กู้ยืมระยะสั้นแก่บริษัทย่อยเพื่อใช้ในการดำเนินกิจการและการลงทุนในโครงการผลิตและจำหน่ายไฟฟ้าโดยมีการทำสัญญาเงินกู้ยืมมีการคิดดอกเบี้ยระหว่างกันและไม่มีหลักประกันซึ่งรายการดังกล่าวคณะกรรมการตรวจสอบได้พิจารณาแล้วเห็นว่ามีความสมเหตุผลแล้ว
Loc Ninh 3 Energy Joint Stock Company	บริษัทย่อย (บริษัทลงทุนในหุ้นร้อยละ 99.99)	เงินให้กู้ยืมระยะสั้น เพิ่มขึ้นระหว่างปี ลดลงระหว่างปี ยอดคงเหลือสิ้นปี	- 2,971,535.92 (439,003.85) <u>2,532,532.07</u>	- - - -	- - - -	เงินให้กู้ยืมระยะสั้นแก่บริษัทย่อยเพื่อใช้ในการดำเนินกิจการและการลงทุนในโครงการผลิตและจำหน่ายไฟฟ้าโดยมีการทำสัญญาเงินกู้ยืมมีการคิดดอกเบี้ยระหว่างกันและไม่มีหลักประกันซึ่งรายการดังกล่าวคณะกรรมการตรวจสอบได้พิจารณาแล้วเห็นว่ามีความสมเหตุผลแล้ว

ชื่อ	ความสัมพันธ์	ลักษณะรายการ	มูลค่า (พันบาท)			ความจำเป็นและสมเหตุสมผล
			ปี 2564	ปี 2563	ปี 2562	
บจก.หนองคาย นำอยู่	บริษัทย่อย (บริษัทลงทุนใน หุ้นร้อยละ 62)	เงินให้กู้ยืมระยะสั้น เพิ่มขึ้นระหว่างปี ลดลงระหว่างปี ยอดคงเหลือสิ้นปี	- 104,500.00 <u>(90,000.00)</u> <u>14,500.00</u>	- - = =	- - = =	เงินให้กู้ยืมระยะสั้นแก่บริษัทย่อย เพื่อใช้ในการดำเนินกิจการและ การลงทุนในโครงการผลิตและ จำหน่ายไฟฟ้าโดยมีการทำ สัญญาเงินกู้ยืมมีการคดดอกเบี้ย ระหว่างกันและไม่มีหลักประกัน ซึ่งรายการดังกล่าวคณะกรรมการ ตรวจสอบได้พิจารณาแล้วเห็นว่า มีความสมเหตุสมผลแล้ว
บจก.ซูปเปอร์ วินด์ เอนเนอร์ยี	บริษัทย่อย (บริษัทลงทุนใน หุ้นร้อยละ 100)	เงินให้กู้ยืมระยะสั้น เพิ่มขึ้นระหว่างปี ลดลงระหว่างปี ยอดคงเหลือสิ้นปี	- 1,087,443.27 <u>(217,791.31)</u> <u>869,651.96</u>	- - = =	- - = =	เงินให้กู้ยืมระยะสั้นแก่บริษัทย่อย เพื่อใช้ในการดำเนินกิจการและ การลงทุนในโครงการผลิตและ จำหน่ายไฟฟ้าโดยมีการทำ สัญญาเงินกู้ยืมมีการคดดอกเบี้ย ระหว่างกันและไม่มีหลักประกัน ซึ่งรายการดังกล่าวคณะกรรมการ ตรวจสอบได้พิจารณาแล้วเห็นว่า มีความสมเหตุสมผลแล้ว
บจก. ซูปเปอร์ เอิร์ธ เอนเนอร์ยี	บริษัทย่อย (บริษัทลงทุนใน หุ้นร้อยละ 100)	เงินให้กู้ยืมระยะสั้น เพิ่มขึ้นระหว่างปี ลดลงระหว่างปี ยอดคงเหลือสิ้นปี	- 163,000.00 - <u>163,000.00</u>	- - = =	- - = =	เงินให้กู้ยืมระยะสั้นแก่บริษัทย่อย เพื่อใช้ในการดำเนินกิจการและ การลงทุนในโครงการผลิตและ จำหน่ายไฟฟ้าโดยมีการทำ สัญญาเงินกู้ยืมมีการคดดอกเบี้ย ระหว่างกันและไม่มีหลักประกัน ซึ่งรายการดังกล่าวคณะกรรมการ ตรวจสอบได้พิจารณาแล้วเห็นว่า มีความสมเหตุสมผลแล้ว
บจก. ซูปเปอร์ เอิร์ธ เอนเนอร์ยี 2	บริษัทย่อย (บริษัทลงทุนใน หุ้นร้อยละ 100)	เงินให้กู้ยืมระยะสั้น เพิ่มขึ้นระหว่างปี ลดลงระหว่างปี ยอดคงเหลือสิ้นปี	- 153,400.00 <u>(90,088.00)</u> <u>63,312.00</u>	- - = =	- - = =	เงินให้กู้ยืมระยะสั้นแก่บริษัทย่อย เพื่อใช้ในการดำเนินกิจการและ การลงทุนในโครงการผลิตและ จำหน่ายไฟฟ้าโดยมีการทำ สัญญาเงินกู้ยืมมีการคดดอกเบี้ย ระหว่างกันและไม่มีหลักประกัน ซึ่งรายการดังกล่าวคณะกรรมการ ตรวจสอบได้พิจารณาแล้วเห็นว่า มีความสมเหตุสมผลแล้ว
คุณจอมทรัพย์ โลจายะ	กรรมการและผู้ ถือหุ้นของบริษัท	เงินกู้ยืมระยะสั้น เพิ่มขึ้นระหว่างปี ลดลงระหว่างปี	- - -	9,209.58 - <u>(9,209.58)</u>	25.00 445,153.60 <u>(435,969.02)</u>	บริษัทได้รับเงินจากกรรมการโดย นำฝากบัญชีเงินฝากธนาคารของ บริษัทเพื่อใช้เป็นทุนหมุนเวียนใน

ชื่อ	ความสัมพันธ์	ลักษณะรายการ	มูลค่า (พันบาท)			ความจำเป็นและสมเหตุสมผล
			ปี 2564	ปี 2563	ปี 2562	
		ยอดคงเหลือสิ้นปี	=	=	<u>9,209.58</u>	บริษัท โดยไม่มีการทำสัญญาเงินกู้ยืมไม่มีการติดดอกเบี้ยระหว่างกัน และไม่มีหลักประกันซึ่งรายการดังกล่าวคณะกรรมการตรวจสอบได้พิจารณาแล้วเห็นว่ามีความสมเหตุสมผลแล้ว
คุณกิตติศักดิ์ ลภัสนิธิโรจน์	กรรมการและผู้ ถือหุ้นของบริษัท ย่อย	เงินกู้ยืมระยะสั้น	1,048.75	1,048.75	1,048.75	บริษัทได้รับเงินจากกรรมการโดยนำฝากบัญชีเงินฝากธนาคารของบริษัทเพื่อใช้เป็นทุนหมุนเวียนในบริษัท โดยไม่มีการทำสัญญาเงินกู้ยืมไม่มีการติดดอกเบี้ยระหว่างกัน และไม่มีหลักประกันซึ่งรายการดังกล่าวคณะกรรมการตรวจสอบได้พิจารณาแล้วเห็นว่ามีความสมเหตุสมผลแล้ว
		เพิ่มขึ้นระหว่างปี	-	-	-	
		ลดลงระหว่างปี	-	-	-	
		ยอดคงเหลือสิ้นปี	<u>1,048.75</u>	<u>1,048.75</u>	<u>1,048.75</u>	
คุณชัชฌิม บุญธนาพิบูลย์	กรรมการและผู้ ถือหุ้นของบริษัท ย่อย	เงินกู้ยืมระยะสั้น	1,536.52	1,536.52	1,536.52	บริษัทได้รับเงินจากกรรมการโดยนำฝากบัญชีเงินฝากธนาคารของบริษัทเพื่อใช้เป็นทุนหมุนเวียนในบริษัท โดยไม่มีการทำสัญญาเงินกู้ยืมไม่มีการติดดอกเบี้ยระหว่างกัน และไม่มีหลักประกันซึ่งรายการดังกล่าวคณะกรรมการตรวจสอบได้พิจารณาแล้วเห็นว่ามีความสมเหตุสมผลแล้ว
		เพิ่มขึ้นระหว่างปี	-	-	-	
		ลดลงระหว่างปี	1,536.52	-	-	
		ยอดคงเหลือสิ้นปี	<u>-</u>	<u>1,536.52</u>	<u>1,536.52</u>	
คุณชัชพนธ์ จันทร์พงศ์พันธุ์	กรรมการและผู้ ถือหุ้นของบริษัท ย่อย	เงินกู้ยืมระยะสั้น	2.94	2.80	2.96	บริษัทได้รับเงินจากกรรมการโดยนำฝากบัญชีเงินฝากธนาคารของบริษัทเพื่อใช้เป็นทุนหมุนเวียนในบริษัท โดยไม่มีการทำสัญญาเงินกู้ยืมไม่มีการติดดอกเบี้ยระหว่างกัน และไม่มีหลักประกันซึ่งรายการดังกล่าวคณะกรรมการตรวจสอบได้พิจารณาแล้วเห็นว่ามีความสมเหตุสมผลแล้ว
		เพิ่มขึ้นระหว่างปี	-	0.14	-	
		ลดลงระหว่างปี	2.94	-	<u>(0.16)</u>	
		ยอดคงเหลือสิ้นปี	<u>-</u>	<u>2.94</u>	<u>2.80</u>	
คุณธนัช โพชนา	กรรมการและผู้ ถือหุ้นของบริษัท ย่อย	เงินกู้ยืมระยะสั้น	989.57	989.57	989.57	บริษัทได้รับเงินจากกรรมการโดยนำฝากบัญชีเงินฝากธนาคารของบริษัทเพื่อใช้เป็นทุนหมุนเวียนในบริษัท โดยไม่มีการทำสัญญาเงินกู้ยืมไม่มีการติดดอกเบี้ยระหว่างกัน และไม่มีหลักประกันซึ่งรายการดังกล่าวคณะกรรมการตรวจสอบได้พิจารณาแล้วเห็นว่ามีความสมเหตุสมผลแล้ว
		เพิ่มขึ้นระหว่างปี	0.3	-	-	
		ลดลงระหว่างปี	-	-	-	
		ยอดคงเหลือสิ้นปี	<u>989.87</u>	<u>989.57</u>	<u>989.57</u>	

ชื่อ	ความสัมพันธ์	ลักษณะรายการ	มูลค่า (พันบาท)			ความจำเป็นและสมเหตุสมผล
			ปี 2564	ปี 2563	ปี 2562	
คุณบวร รุ่งเรืองเนาวรัตน์	กรรมการและผู้ ถือหุ้นของบริษัท ย่อย	เงินกู้ยืมระยะสั้น เพิ่มขึ้นระหว่างปี	29,985.45	151.45	-	บริษัทได้รับเงินจากกรรมการโดย นำฝากบัญชีเงินฝากธนาคารของ บริษัทเพื่อใช้เป็นทุนหมุนเวียนใน บริษัท โดยไม่มีการทำสัญญาเงิน กู้ยืมไม่มีการคิดดอกเบี้ยระหว่าง กัน และไม่มีหลักประกันซึ่ง รายการดังกล่าวคณะกรรมการ ตรวจสอบได้พิจารณาแล้วเห็นว่า มีความสมเหตุสมผลแล้ว
		ลดลงระหว่างปี	1.02	29,863.00	151.45	
		ยอดคงเหลือสิ้นปี	(29,863.00)	(29.00)	-	
			<u>123.47</u>	<u>29,985.45</u>	<u>151.45</u>	
บจก. บานา แอสเซ็ท	บริษัทที่เกี่ยวข้อง กัน (กรรมการ ร่วมกับบริษัท ย่อยตั้งแต่วันที่ 26 พฤศจิกายน 2557)	เจ้าหนี้อื่น	152.16	199.44	1,871.84	เป็นสัญญาเช่าพื้นที่และบริการ อายุ 3 ปี เริ่มตั้งแต่ปี 2560 – 2563 อัตราค่าเช่าตามที่ตกลงกัน ในสัญญา ซึ่งรายการดังกล่าว คณะกรรมการตรวจสอบได้ พิจารณาแล้วเห็นว่ามีความสม เหตุสมผลแล้ว
		ค่าเช่าสำนักงาน	24,429.66	21,058.30	17,470.40	
		เงินประกันสัญญา	4,468.95	221.80	221.80	
		ค่าไฟฟ้า	742.94	1,352.01	1,831.04	
		ค่าไฟฟ้าค้างจ่าย	52.91	67.79	149.19	
		ค่าใช้จ่ายส่วนกลาง	-	1,423.21	1,423.21	
		ค่าใช้จ่ายค้างจ่าย	-	118.60	126.90	
		ค่าบริการจอดรถ	312.00	244.00	120.00	
บจก.ซูเปอร์ วอเตอร์	กรรมการร่วมกัน กับบริษัทย่อย	ลูกหนี้อื่น	-	158.50	-	เป็นสัญญาเช่าพื้นที่สำนักงาน จำนวน 300 ตรม. อายุ 1 ปี เริ่ม ตั้งแต่วันที่ 1 เมษายน 2562 ถึง วันที่ 31 มีนาคม 2564 อัตราค่า เช่าเดือนละ 105,000 บาท ค่า ส่วนกลางในอัตรา 35,000 บาท ค่าเช่าอุปกรณ์ในอัตราเหมา จำนวน 15,000 บาท
		รายได้ค่าเช่า สำนักงาน	1,860.00	1,860.00	915.00	
บมจ..เอเวอร์ แลนด์	กรรมการร่วมกัน กับบริษัทย่อย	ลูกหนี้อื่น	1,196.26	1,453.06	1,540.80	เป็นรายการค่าบริการบำรุงรักษา ระบบ IT กับบริษัทที่เกี่ยวข้องกัน โดยเป็นไปตามสัญญาบริการ และเป็นรายการจากการขาย H/W, S/W ตามราคาตลาดทั่วไป หรือราคาที่ตกลงกันตามสัญญา
		รายได้จากการขาย	-	878.00	1,440.00	
นายจอมทรัพย์ โลจายะ	กรรมการและผู้ ถือหุ้นของบริษัท	ค่าเบี้ยประชุม	273.00	336.00	351.00	ค่าเบี้ยประชุมกรรมการตามมติที่ ประชุมผู้ถือหุ้นประจำปี 2562 เมื่อวันที่ 26 เมษายน 2562 ซึ่ง รายการดังกล่าวคณะกรรมการ ตรวจสอบได้พิจารณาแล้วเห็นว่า มีความสมเหตุสมผลแล้ว

ชื่อ	ความสัมพันธ์	ลักษณะรายการ	มูลค่า (พันบาท)			ความจำเป็นและสมเหตุสมผล
			ปี 2564	ปี 2563	ปี 2562	
นายกัธร อุดมฤทธิจ	กรรมการและ กรรมการ ตรวจสอบของ บริษัท	ค่าเบี้ยประชุม	354.00	264.00	275.00	ค่าเบี้ยประชุมกรรมการตามมติที่ ประชุมผู้ถือหุ้นประจำปี 2562 เมื่อวันที่ 26 เมษายน 2562 ซึ่ง รายการดังกล่าวคณะกรรมการ ตรวจสอบได้พิจารณาแล้วเห็นว่า มีความสมเหตุสมผลแล้ว
คุณวนิดา มัทธิมานนท์	กรรมการและ กรรมการ ตรวจสอบของ บริษัท	ค่าเบี้ยประชุม	164.00	149.00	160.00	ค่าเบี้ยประชุมกรรมการตามมติที่ ประชุมผู้ถือหุ้นประจำปี 2562 เมื่อวันที่ 26 เมษายน 2562 ซึ่ง รายการดังกล่าวคณะกรรมการ ตรวจสอบได้พิจารณาแล้วเห็นว่า มีความสมเหตุสมผลแล้ว
คุณวรินทร์ทิพย์ ชัยสังฆะ	กรรมการบริษัท และ บมจ.โอเพ่น เทคโนโลยี	ค่าเบี้ยประชุม	120.00	105.00	105.00	ค่าเบี้ยประชุมกรรมการตามมติที่ ประชุมผู้ถือหุ้นประจำปี 2562 เมื่อวันที่ 26 เมษายน 2562 ซึ่ง รายการดังกล่าวคณะกรรมการ ตรวจสอบได้พิจารณาแล้วเห็นว่า มีความสมเหตุสมผลแล้ว
คุณสรวิศรี ชัยเจริญพัฒน์	กรรมการบริษัท	ค่าเบี้ยประชุม	288.00	195.00	159.00	ค่าเบี้ยประชุมกรรมการตามมติที่ ประชุมผู้ถือหุ้นประจำปี 2562 เมื่อวันที่ 26 เมษายน 2562 ซึ่ง รายการดังกล่าวคณะกรรมการ ตรวจสอบได้พิจารณาแล้วเห็นว่า มีความสมเหตุสมผลแล้ว
คุณไตรทิพย์ ศิวะกฤษณ์กุล	กรรมการและ กรรมการ ตรวจสอบของ บริษัท	ค่าเบี้ยประชุม	204.00	159.00	51.00	ค่าเบี้ยประชุมกรรมการตามมติที่ ประชุมผู้ถือหุ้นประจำปี 2562 เมื่อวันที่ 26 เมษายน 2562 ซึ่ง รายการดังกล่าวคณะกรรมการ ตรวจสอบได้พิจารณาแล้วเห็นว่า มีความสมเหตุสมผลแล้ว
คุณเป็ยะ สอนตระกูล	กรรมการบริษัท	ค่าเบี้ยประชุม	368.00	291.00	291.00	ค่าเบี้ยประชุมกรรมการตามมติที่ ประชุมผู้ถือหุ้นประจำปี 2562 เมื่อวันที่ 26 เมษายน 2562 ซึ่ง รายการดังกล่าวคณะกรรมการ ตรวจสอบได้พิจารณาแล้วเห็นว่า มีความสมเหตุสมผลแล้ว

9.2.2 ความจำเป็นและความสมเหตุสมผลของ รายการระหว่างกัน

คณะกรรมการตรวจสอบและบริษัท ได้ร่วมกันดูรายการระหว่างกันที่เกิดขึ้นโดยพิจารณาถึงความจำเป็นของการเข้าทำรายการและความสมเหตุสมผลของอัตราที่คิดระหว่างกันพร้อมทั้งเปิดเผยชนิดและมูลค่าของรายการระหว่างกันของบริษัทกับบุคคลที่มีผลประโยชน์ร่วมหรือบุคคลที่อาจมีความขัดแย้งภายใต้ประกาศและข้อบังคับของสำนักงานคณะกรรมการกำกับหลักทรัพย์และตลาดหลักทรัพย์ และประกาศตลาดหลักทรัพย์แห่งประเทศไทย

รายการระหว่างกันของบริษัท ในรอบปีบัญชีสิ้นสุดวันที่ 31 ธันวาคม 2564 ได้ผ่านการพิจารณาและสอบทานจากคณะกรรมการตรวจสอบเมื่อวันที่ 25 กุมภาพันธ์ 2564 คณะกรรมการตรวจสอบได้พิจารณาแล้วและมีความเห็นว่าการรายการระหว่างกันของบริษัทในรอบปีบัญชีสิ้นสุดวันที่ 31 ธันวาคม 2564 เป็นรายการที่เป็นไปเพื่อการดำเนินธุรกิจตามปกติของบริษัท และเป็นไปตามเงื่อนไขการค้าทั่วไป และไม่มีการถ่ายเทผลประโยชน์ระหว่างบริษัทและบุคคลที่อาจมีความขัดแย้ง

9.2.3 มาตรการหรือขั้นตอนการอนุมัติการทำรายการ ระหว่างกัน

การทำรายการระหว่างกันกับบุคคลที่อาจมีความขัดแย้งกันที่ไม่ใช่เป็นธุรกรรมปกติ ต้องได้รับความเห็นชอบของคณะกรรมการตรวจสอบ และได้รับอนุมัติจากคณะกรรมการ

ก่อนจึงจะดำเนินการได้ ทั้งนี้ โดยคำนึงถึงเหตุผล ความจำเป็น ความสมเหตุสมผล สามารถเปรียบเทียบกับเงื่อนไขของรายการที่เกิดขึ้นระหว่างบริษัทกับบุคคลภายนอกได้ และต้องดำเนินการตามระเบียบหรือประกาศของคณะกรรมการกำกับหลักทรัพย์และตลาดหลักทรัพย์ และประกาศของตลาดหลักทรัพย์และกฎหมายที่เกี่ยวข้อง

การทำรายการระหว่างกันกับบุคคลที่อาจมีความขัดแย้งเฉพาะธุรกรรมปกติ เช่น การขายสินค้า การให้บริการ การซื้อสินค้า เป็นต้น ให้กรรมการผู้จัดการอนุมัติได้ เมื่อรายการดังกล่าวมีเงื่อนไขในด้านราคา การชำระเงินและเงื่อนไขอื่น ๆ เป็นไปในการทำงานเดียวกันกับที่บริษัททำกับบุคคลอื่น

ในกรณีที่กรรมการผู้จัดการตกเป็น “บุคคลที่อาจมีความขัดแย้ง” กรรมการผู้จัดการไม่มีอำนาจอนุมัติ การอนุมัติให้เป็นอำนาจของคณะกรรมการ โดยในกรณีเช่นนั้น กรรมการผู้จัดการจะเข้าร่วมประชุมหรือลงมติในเรื่องนั้นไม่ได้ ทั้งนี้ เว้นแต่เป็นธุรกรรมการค้าปกติ ที่เกิดจากการดำเนินธุรกิจปกติ ที่ไม่เกิน 2 ล้านบาท ต่อรายการ เมื่อกรรมการผู้จัดการได้ขออนุมัติเป็นหลักการ โดยแจ้งให้กรรมการทราบถึงเงื่อนไขตามวรรคหนึ่งแล้ว ให้กรรมการผู้จัดการดำเนินการตามวรรคหนึ่งได้ แต่จะต้องแจ้งเรื่องให้คณะกรรมการตรวจสอบทราบ ในการประชุมครั้งต่อไป

9.2.4 นโยบายและแนวโน้มนำการทำรายการระหว่าง กันในอนาคตและการปฏิบัติตามข้อผูกพัน

การทำรายการระหว่างกัน บริษัทมีแนวทางปฏิบัติให้เป็นไปตามกฎหมายว่าด้วยหลักทรัพย์ และตลาดหลักทรัพย์

ข้อบังคับ ประกาศ คำสั่ง หรือข้อกำหนดของคณะกรรมการ
กำกับตลาดทุน สำนักงาน ก.ล.ต.และตลาดหลักทรัพย์ฯ

การทำรายการระหว่างกันในปัจจุบันเป็นรายการที่เกิดขึ้น
ปกติ และเกิดขึ้นอย่างต่อเนื่อง โดยรายการระหว่างกันที่เกิดขึ้น
นั้นเป็นไปเพื่อความจำเป็นในการดำเนินธุรกิจของบริษัทและ
เพื่อประโยชน์ของบริษัท ซึ่งที่ผ่านมามีบริษัทได้ปฏิบัติตาม
หลักการเกี่ยวกับข้อตกลงที่มีเงื่อนไขทั่วไป โดยมีเงื่อนไขที่
เหมาะสมและยุติธรรม สามารถตรวจสอบได้ และมีการรายงาน
ในการประชุมคณะกรรมการตรวจสอบทุกไตรมาส และสำหรับ
รายการระหว่างกันที่จะเกิดขึ้นในอนาคต บริษัทจะจัดให้มี
คณะกรรมการตรวจสอบเพื่อสอบทานการปฏิบัติตาม
หลักเกณฑ์และแสดงเหตุผลในการทำรายการระหว่างกัน และ
จะต้องเป็นไปตามหลักเกณฑ์ ข้อบังคับ และการได้มาซึ่ง
สินทรัพย์ของบริษัทหรือบริษัทย่อย ตลอดจนการปฏิบัติตาม
มาตรฐานการบัญชีที่กำหนดต่อไป

รายงานความรับผิดชอบต่อคณะกรรมการบริษัทต่อรายงานทางการเงิน

คณะกรรมการบริษัท บริษัท ซูเปอร์ เอนเนอร์ยี คอร์ปอเรชั่น จำกัด (มหาชน) (“บริษัท”) เป็นผู้รับผิดชอบต่องบการเงินและข้อมูลทางการเงินของบริษัทและบริษัทย่อย ที่ปรากฏในรายงานประจำปี งบการเงินดังกล่าวจัดทำขึ้นตามมาตรฐานบัญชีที่รับรองทั่วไป โดยใช้นโยบายบัญชีที่เหมาะสม และถือปฏิบัติอย่างสม่ำเสมอ ซึ่งได้แสดงข้อมูลอย่างครบถ้วนถูกต้องในสาระสำคัญเกี่ยวกับฐานะทางการเงิน ผลการดำเนินงานและใช้ดุลยพินิจอย่างระมัดระวัง รวมทั้ง ควบคุมดูแลให้มีการปฏิบัติตามระบบการเปิดเผยข้อมูลที่สำคัญเพียงพอในหมายเหตุประกอบงบการเงิน เพื่อประโยชน์ต่อผู้ถือหุ้นและนักลงทุนอย่างโปร่งใส

คณะกรรมการบริษัทได้แต่งตั้งคณะกรรมการตรวจสอบ เพื่อทำหน้าที่รับผิดชอบเกี่ยวกับการกำกับดูแลรายงานทางการเงิน ตามข้อเท็จจริงและเปิดเผยอย่างเพียงพอเป็นไปตามมาตรฐานบัญชีที่เหมาะสมกับการดำเนินธุรกิจ และจัดให้มีการควบคุมภายในที่เหมาะสมและมีประสิทธิภาพ โดยความเห็นของคณะกรรมการตรวจสอบเกี่ยวกับเรื่องนี้ปรากฏในรายงานการกำกับดูแลกิจการของคณะกรรมการตรวจสอบซึ่งแสดงไว้ในรายงานประจำปีแล้ว

คณะกรรมการบริษัทมีความเห็นว่า บริษัทมีระบบควบคุมภายในที่ดีสามารถสร้างความเชื่อมั่นและน่าเชื่อถือได้ ซึ่งผู้สอบบัญชีของบริษัทได้ตรวจสอบตามมาตรฐานการสอบบัญชีที่รับรองทั่วไปและแสดงความเห็นว่างบการเงินรวมและงบการเงินเฉพาะกิจการ ณ วันที่ 31 ธันวาคม 2564 และผลการดำเนินงานและกระแสเงินสดสำหรับปีสิ้นสุดวันเดียวกันถูกต้องตามที่ควรในสาระสำคัญตามมาตรฐานการรายงานทางการเงิน



นายกำธร อุดมฤทธิรุก
ประธานคณะกรรมการ



นายจอมทรัพย์ โลจายะ
ประธานเจ้าหน้าที่บริหาร

รายงานของผู้สอบบัญชีรับอนุญาต

เสนอผู้ถือหุ้นและคณะกรรมการ

บริษัท ซุปเปอร์ เอนเนอร์ยี คอร์เปอเรชั่น จำกัด (มหาชน)

ความเห็น

ข้าพเจ้าได้ตรวจสอบงบการเงินรวมของบริษัท ซุปเปอร์ เอนเนอร์ยี คอร์เปอเรชั่น จำกัด (มหาชน) และบริษัทย่อย (“กลุ่มบริษัท”) และงบการเงินเฉพาะกิจการของบริษัท ซุปเปอร์ เอนเนอร์ยี คอร์เปอเรชั่น จำกัด (มหาชน) (“บริษัท”) ซึ่งประกอบด้วย งบแสดงฐานะการเงินรวมและเฉพาะกิจการ ณ วันที่ 31 ธันวาคม 2564 และงบกำไรขาดทุนเบ็ดเสร็จรวมและเฉพาะกิจการ งบแสดงการเปลี่ยนแปลงส่วนของผู้ถือหุ้นรวมและเฉพาะกิจการ และงบกระแสเงินสดรวมและเฉพาะกิจการสำหรับปีสิ้นสุดวันเดียวกันและหมายเหตุประกอบงบการเงินรวมและเฉพาะกิจการ รวมถึงสรุปนโยบายการบัญชีที่สำคัญ

ข้าพเจ้าเห็นว่า งบการเงินรวมและงบการเงินเฉพาะกิจการข้างต้นนี้แสดงฐานะการเงินของบริษัท ซุปเปอร์ เอนเนอร์ยี คอร์เปอเรชั่น จำกัด (มหาชน) และบริษัทย่อย และของบริษัท ซุปเปอร์ เอนเนอร์ยี คอร์เปอเรชั่น จำกัด (มหาชน) ณ วันที่ 31 ธันวาคม 2564 และผลการดำเนินงานและกระแสเงินสดสำหรับปีสิ้นสุดวันเดียวกัน โดยถูกต้องตามที่ควรในสาระสำคัญตามมาตรฐานการรายงานทางการเงิน

เกณฑ์ในการแสดงความเห็น

ข้าพเจ้าได้ปฏิบัติตามตรวจสอบตามมาตรฐานการสอบบัญชี ความรับผิดชอบของข้าพเจ้าได้กล่าวไว้ในวรรคความรับผิดชอบของผู้สอบบัญชีต่อการตรวจสอบงบการเงินรวมและงบการเงินเฉพาะกิจการ ในรายงานของข้าพเจ้า ข้าพเจ้ามีความเป็นอิสระจากกลุ่มบริษัทตามข้อกำหนดจรรยาบรรณของผู้ประกอบวิชาชีพบัญชีที่กำหนดโดยสภาวิชาชีพบัญชีในส่วนที่เกี่ยวข้องกับการตรวจสอบงบการเงินรวมและงบการเงินเฉพาะกิจการ และข้าพเจ้าได้ปฏิบัติตามความรับผิดชอบด้านจรรยาบรรณอื่น ๆ ซึ่งเป็นไปตามข้อกำหนดเหล่านี้ ข้าพเจ้าเชื่อว่าหลักฐานการสอบบัญชีที่ข้าพเจ้าได้รับเพียงพอและเหมาะสมเพื่อใช้เป็นเกณฑ์ในการแสดงความเห็นของข้าพเจ้า

เรื่องสำคัญในการตรวจสอบ

เรื่องสำคัญในการตรวจสอบคือเรื่องต่าง ๆ ที่มีนัยสำคัญที่สุดตามดุลยพินิจของผู้ประกอบวิชาชีพของข้าพเจ้า ในการตรวจสอบงบการเงินรวมและงบการเงินเฉพาะกิจการ สำหรับงวดปัจจุบัน ข้าพเจ้าได้นำเรื่องเหล่านี้ มาพิจารณาในบริบทของการตรวจสอบงบการเงินรวมและงบการเงินเฉพาะกิจการ โดยรวมและในการแสดงความเห็นของข้าพเจ้า ทั้งนี้ ข้าพเจ้าไม่ได้แสดงความเห็นแยกต่างหากสำหรับเรื่องเหล่านี้

เรื่องสำคัญในการตรวจสอบ	วิธีการตรวจสอบที่สำคัญ
<p>การรับรู้รายได้จากการขายไฟฟ้า</p> <p>กลุ่มบริษัทมีจำนวนสัญญาขายไฟฟ้าเป็นจำนวนมาก ซึ่งมีข้อตกลงและเงื่อนไขในการกำหนดอัตราค่าไฟฟ้าที่แตกต่างกันสำหรับผู้รับซื้อ ไฟฟ้าแต่ละราย ทั้งนี้ รายได้จากการขายไฟฟ้านั้นคำนวณจากปริมาณการใช้ไฟฟ้ากับอัตราค่าไฟฟ้าตามสัญญาขายไฟฟ้า อีกทั้งกลุ่มบริษัทได้มีการบันทึกรายได้ค่าไฟฟ้าค้างรับสำหรับปริมาณพลังงานไฟฟ้าในส่วนที่เกินกว่าปริมาณตามสัญญา ซึ่งผู้รับซื้อไฟฟ้าแต่ละรายจะประกาศอัตราค่าไฟฟ้าของส่วนที่เกินกว่าปริมาณตามสัญญาดังกล่าวภายหลังวันสิ้นรอบระยะเวลาบัญชี ดังนั้นเรื่องสำคัญในการตรวจสอบ คือ รายได้จากการขายไฟฟ้าที่มีการรับรู้รายได้การถูกต้องตามมาตรฐานการรายงานทางการเงินหรือไม่</p> <p>ทั้งนี้นโยบายการบัญชีสำหรับการรับรู้รายได้ รายละเอียดยของรายได้จากการขายไฟฟ้าและส่วนงานดำเนินงาน ได้เปิดเผยไว้ในหมายเหตุประกอบงบการเงินข้อ 3.17 ข้อ 33 และข้อ 34 ตามลำดับ</p>	<p>วิธีการตรวจสอบที่สำคัญรวมถึง</p> <ul style="list-style-type: none"> • ทำความเข้าใจเกี่ยวกับขั้นตอนการปฏิบัติงานและการควบคุมภายในที่เกี่ยวข้องกับการรับรู้รายได้จากการขายไฟฟ้า • ทดสอบการออกแบบและการปฏิบัติตามการควบคุมรวมถึงทดสอบความมีประสิทธิภาพของการปฏิบัติตามการควบคุมที่เกี่ยวข้องกับรายได้จากการขายไฟฟ้า • ตรวจสอบเนื้อหาสาระ รวมถึง <ul style="list-style-type: none"> - ตรวจสอบข้อตกลงและเงื่อนไขตามสัญญาขายไฟฟ้าและทดสอบการคำนวณรายได้จากการขายไฟฟ้าโดยการตรวจสอบข้อมูลเกี่ยวกับปริมาณไฟฟ้าที่ขายกับอัตราค่าไฟฟ้าตามสัญญาขายไฟฟ้า - ตรวจสอบเอกสารประกอบ การรับรู้รายได้จากการขายไฟฟ้ารวมทั้งส่วนที่เกินกว่าปริมาณตามสัญญาว่ามีการรับรู้รายได้จากการขายไฟฟ้าถูกต้อง - การวิเคราะห์เปรียบเทียบข้อมูลทางการเงินที่เกี่ยวข้องกับรายได้จากการขายไฟฟ้า - พิจารณาการแสดงรายการและการเปิดเผยข้อมูลที่เกี่ยวข้อง

เรื่องสำคัญในการตรวจสอบ	วิธีการตรวจสอบที่สำคัญ
<p>การปันส่วนมูลค่ายุติธรรม</p> <p>ในปี 2563 กลุ่มบริษัทมีการซื้อบริษัทย่อยแห่งหนึ่งซึ่งประกอบธุรกิจการผลิตและจำหน่ายกระแสไฟฟ้า โดยกลุ่มบริษัทรับรู้เป็นการซื้อธุรกิจในงบการเงินรวม ผู้บริหารได้ใช้ผู้ประเมินราคาอิสระในการประเมินมูลค่ายุติธรรมของสินทรัพย์สุทธิที่ระบุได้ที่ได้มา การวัดมูลค่ายุติธรรมดังกล่าวเป็นส่วนหนึ่งของการปันส่วนมูลค่ายุติธรรมแล้วเสร็จในปี 2564 ดังนั้นเรื่องสำคัญในการตรวจสอบคือ มูลค่ายุติธรรมของสินทรัพย์ไม่มีตัวตนที่เกิดขึ้นจากการซื้อธุรกิจ เนื่องจากผู้ประเมินราคาอิสระใช้วิธีคิดลดกระแสเงินสดซึ่งต้องอาศัยข้อสมมติฐานในการคำนวณเป็นจำนวนมาก อีกทั้งการกำหนดข้อสมมติฐานดังกล่าวขึ้นอยู่กับการใช้ดุลยพินิจที่สำคัญของผู้บริหารในการประเมินความเป็นไปได้ของกระแสเงินสดในอนาคต และอัตราคิดลดที่ใช้ในการคำนวณดังกล่าว</p> <p>ทั้งนี้ นโยบายการบัญชีสำหรับเกณฑ์การจัดทำงบการเงินรวม และรายละเอียดเกี่ยวกับการปันส่วนมูลค่ายุติธรรมได้เปิดเผยไว้ในหมายเหตุประกอบงบการเงินข้อ 2.2 และ ข้อ 4.1 ตามลำดับ</p>	<p>วิธีการตรวจสอบที่สำคัญรวมถึง</p> <ul style="list-style-type: none"> • ทำความเข้าใจเกี่ยวกับขั้นตอนการปฏิบัติงานและการควบคุมภายในที่เกี่ยวข้องกับการปันส่วนมูลค่ายุติธรรม • ทดสอบการออกแบบและการปฏิบัติตามการควบคุมภายในที่เกี่ยวข้องกับการปันส่วนมูลค่ายุติธรรม • ตรวจสอบเนื้อหาสาระ ซึ่งประกอบด้วย <ul style="list-style-type: none"> - ประเมินความเหมาะสมของการระบุสินทรัพย์ที่ได้มาและหนี้สินที่รับมา ณ วันที่ซื้อธุรกิจ รวมถึงประเมินขั้นตอนการกำหนดมูลค่ายุติธรรมของสินทรัพย์สุทธิที่ได้รับที่จัดทำขึ้นโดยผู้บริหาร - ประเมินความรู้ความสามารถ คุณสมบัติ และประสบการณ์และความเป็นอิสระของผู้ประเมินราคาอิสระที่ผู้บริหารใช้ - ตรวจสอบการแสดงผลมูลค่ายุติธรรมของสินทรัพย์และหนี้สิน ณ วันซื้อ และตรวจสอบวิธีการประเมินมูลค่าและข้อสมมติฐานที่สำคัญที่ผู้บริหารและผู้ประเมินราคาอิสระของกลุ่มบริษัทได้นำมาใช้ในการพิจารณามูลค่ายุติธรรมและการปันส่วนมูลค่ายุติธรรมของสินทรัพย์และหนี้สิน ณ วันซื้อ - พิจารณาการแสดงรายการและการเปิดเผยข้อมูลที่เกี่ยวข้อง

ข้อมูลอื่น

ผู้บริหารเป็นผู้รับผิดชอบต่อข้อมูลอื่น ข้อมูลอื่นประกอบด้วยข้อมูลซึ่งรวมอยู่ในรายงานประจำปีแต่ไม่รวมถึงงบการเงินรวมและงบการเงินเฉพาะกิจการและรายงานของผู้สอบบัญชีที่อยู่ในรายงานนั้น

ความเห็นของข้าพเจ้าต่องบการเงินรวมและงบการเงินเฉพาะกิจการไม่ครอบคลุมถึงข้อมูลอื่นและข้าพเจ้าไม่ได้ให้ความเชื่อมั่นต่อข้อมูลอื่น

ความรับผิดชอบของข้าพเจ้าที่เกี่ยวข้องกับการตรวจสอบงบการเงินรวมและงบการเงินเฉพาะกิจการคือการอ่านและพิจารณาว่าข้อมูลอื่นมีความขัดแย้งที่มีสาระสำคัญกับงบการเงินรวมและงบการเงินเฉพาะกิจการหรือกับความรู้ที่ได้รับจากการตรวจสอบของข้าพเจ้า หรือปรากฏว่าข้อมูลอื่นมีการแสดงข้อมูลที่ขัดต่อข้อเท็จจริงอันเป็นสาระสำคัญหรือไม่ หากในการปฏิบัติงานดังกล่าว ข้าพเจ้าสรุปได้ว่าข้อมูลอื่นมีการแสดงข้อมูลที่ขัดต่อข้อเท็จจริงอันเป็นสาระสำคัญ ข้าพเจ้าต้องรายงานข้อเท็จจริงนั้น ทั้งนี้ข้าพเจ้าไม่พบว่ามีเรื่องดังกล่าวที่ต้องรายงาน

ความรับผิดชอบของผู้บริหารและผู้มีหน้าที่ในการกำกับดูแลต่องบการเงินรวมและงบการเงินเฉพาะกิจการ

ผู้บริหารมีหน้าที่รับผิดชอบในการจัดทำและนำเสนองบการเงินรวมและงบการเงินเฉพาะกิจการเหล่านี้ โดยถูกต้องตามที่ควรตามมาตรฐานการรายงานทางการเงิน และรับผิดชอบเกี่ยวกับการควบคุมภายในที่ผู้บริหารพิจารณาว่าจำเป็นเพื่อให้สามารถจัดทำงบการเงินรวมและงบการเงินเฉพาะกิจการที่ปราศจากการแสดงข้อมูลที่ขัดต่อข้อเท็จจริงอันเป็นสาระสำคัญไม่ว่าจะเกิดจากการทุจริตหรือข้อผิดพลาด

ในการจัดทำงบการเงินรวมและงบการเงินเฉพาะกิจการ ผู้บริหารรับผิดชอบในการประเมินความสามารถของกลุ่มบริษัทและบริษัทในการดำเนินงานต่อเนื่อง การเปิดเผยเรื่องที่เกี่ยวข้องกับการดำเนินงานต่อเนื่อง (ตามความเหมาะสม) และการใช้เกณฑ์การบัญชีสำหรับการดำเนินงานต่อเนื่องเว้นแต่ผู้บริหารมีความตั้งใจที่จะเลิกกลุ่มบริษัทและบริษัท หรือหยุดดำเนินงานหรือไม่สามารถดำเนินงานต่อเนื่องต่อไปได้

ผู้มีหน้าที่ในการกำกับดูแลมีหน้าที่ในการกำกับดูแลกระบวนการในการจัดทำรายงานทางการเงินของกลุ่มบริษัท

ความรับผิดชอบของผู้สอบบัญชีต่อการตรวจสอบงบการเงินรวมและงบการเงินเฉพาะกิจการ

การตรวจสอบของข้าพเจ้ามีวัตถุประสงค์เพื่อให้ได้ความเชื่อมั่นอย่างสมเหตุสมผลว่างบการเงินรวมและงบการเงินเฉพาะกิจการ โดยรวมปราศจากการแสดงข้อมูลที่ขัดต่อข้อเท็จจริงอันเป็นสาระสำคัญหรือไม่ไม่ว่าจะเกิดจากการทุจริตหรือข้อผิดพลาด และเสนอรายงานของผู้สอบบัญชีซึ่งรวมความเห็นของข้าพเจ้าอยู่ด้วย ความเชื่อมั่นอย่างสมเหตุสมผลคือความเชื่อมั่นในระดับสูงแต่ไม่ได้เป็นการรับประกันว่าการปฏิบัติงานตรวจสอบตามมาตรฐานการสอบบัญชีจะสามารถตรวจพบข้อมูลที่ขัดต่อข้อเท็จจริงอันเป็นสาระสำคัญที่มีอยู่ได้เสมอไป ข้อมูลที่ขัดต่อข้อเท็จจริงอาจเกิดจากการทุจริตหรือข้อผิดพลาดและถือว่ามีสาระสำคัญเมื่อคาดการณ์ได้อย่างสมเหตุสมผลว่ารายการที่ขัดต่อข้อเท็จจริงแต่ละรายการหรือทุกรายการรวมกันจะมีผลต่อการตัดสินใจทางเศรษฐกิจของผู้ใช้งบการเงินรวมและงบการเงินเฉพาะกิจการจากการใช้งบการเงินเหล่านี้

ในการตรวจสอบของข้าพเจ้าตามมาตรฐานการสอบบัญชี ข้าพเจ้าได้ใช้ดุลยพินิจและการสังเกตและสงสัยเยี่ยงผู้ประกอบวิชาชีพตลอดการตรวจสอบ การปฏิบัติงานของข้าพเจ้ารวมถึง

- ระบุและประเมินความเสี่ยงจากการแสดงข้อมูลที่ขัดต่อข้อเท็จจริงอันเป็นสาระสำคัญในงบการเงินรวมและงบการเงินเฉพาะกิจการ ไม่ว่าจะเกิดจากการทุจริตหรือข้อผิดพลาด ออกแบบและปฏิบัติงานตามวิธีการตรวจสอบเพื่อตอบสนองต่อความเสี่ยงเหล่านั้น และได้หลักฐานการสอบบัญชีที่เพียงพอและเหมาะสมเพื่อเป็นเกณฑ์ในการแสดงความเห็นของข้าพเจ้า ความเสี่ยงที่ไม่พบข้อมูลที่ขัดต่อข้อเท็จจริงอันเป็นสาระสำคัญซึ่งเป็นผลมาจากการทุจริตจะสูงกว่าความเสี่ยงที่เกิดจากข้อผิดพลาดเนื่องจากการทุจริตอาจเกี่ยวกับการสมรู้ร่วมคิด การปลอมแปลงเอกสารหลักฐาน การตั้งใจละเว้นการแสดงผล การแสดงผลที่ไม่ตรงตามข้อเท็จจริงหรือการแทรกแซงการควบคุมภายใน
- ทำความเข้าใจในระบบการควบคุมภายในที่เกี่ยวข้องกับการตรวจสอบ เพื่อออกแบบวิธีการตรวจสอบที่เหมาะสมกับสถานการณ์ แต่ไม่ใช่เพื่อวัตถุประสงค์ในการแสดงความเห็นต่อความมีประสิทธิภาพของการควบคุมภายในของกลุ่มบริษัทและบริษัท
- ประเมินความเหมาะสมของนโยบายการบัญชีที่ผู้บริหารใช้และความสมเหตุสมผลของประมาณการทางบัญชีและการเปิดเผยข้อมูลที่เกี่ยวข้องซึ่งจัดทำขึ้น โดยผู้บริหาร

- สรุปเกี่ยวกับความเหมาะสมของการใช้เกณฑ์การบัญชีสำหรับการดำเนินงานต่อเนื่องของผู้บริหาร และจากหลักฐานการสอบบัญชีที่ได้รับ สรุปว่ามีความไม่แน่นอนที่มีสาระสำคัญที่เกี่ยวกับเหตุการณ์ หรือสถานการณ์ที่อาจเป็นเหตุให้เกิดข้อสงสัยอย่างมีนัยสำคัญต่อความสามารถของกลุ่มบริษัท และบริษัท ในการดำเนินงานต่อเนื่องหรือไม่ ถ้าข้าพเจ้าได้ข้อสรุปว่ามีความไม่แน่นอนที่มี สาระสำคัญ ข้าพเจ้าต้องกล่าวไว้ในรายงานของผู้สอบบัญชีของข้าพเจ้าโดยให้สังเกตถึงการเปิดเผย ข้อมูลที่เกี่ยวข้องในงบการเงิน หรือถ้าการเปิดเผยดังกล่าวไม่เพียงพอ ความเห็นของข้าพเจ้าจะ เปลี่ยนแปลงไป ข้อสรุปของข้าพเจ้าขึ้นอยู่กับหลักฐานการสอบบัญชีที่ได้รับจนถึงวันที่ในรายงาน ของผู้สอบบัญชีของข้าพเจ้า อย่างไรก็ตาม เหตุการณ์หรือสถานการณ์ในอนาคตอาจเป็นเหตุให้กลุ่ม บริษัทและบริษัทต้องหยุดการดำเนินงานต่อเนื่อง
- ประเมินการนำเสนอ โครงสร้างและเนื้อหาของงบการเงินรวมและงบการเงินเฉพาะกิจการโดยรวม รวมถึงการเปิดเผยข้อมูลว่างบการเงินรวมและงบการเงินเฉพาะกิจการแสดงรายการและเหตุการณ์ ในรูปแบบที่ทำให้มีการนำเสนอข้อมูล โดยถูกต้องตามที่ควรหรือไม่
- ได้รับหลักฐานการสอบบัญชีที่เหมาะสมอย่างเพียงพอเกี่ยวกับข้อมูลทางการเงินของกิจการภายในกลุ่ม หรือกิจกรรมทางธุรกิจภายในกลุ่มบริษัทเพื่อแสดงความเห็นต่องบการเงินรวม ข้าพเจ้ารับผิดชอบต่อการ กำหนดแนวทาง การควบคุมดูแล และการปฏิบัติงานตรวจสอบกลุ่มบริษัท ข้าพเจ้าเป็นผู้รับผิดชอบ แต่เพียงผู้เดียวต่อความเห็นของข้าพเจ้า

ข้าพเจ้าได้สื่อสารกับผู้มีส่วนได้ส่วนเสียในการกำกับดูแลในเรื่องต่าง ๆ ที่สำคัญ ซึ่งรวมถึงขอบเขตและช่วงเวลา ของการตรวจสอบที่ได้วางแผนไว้และประเด็นที่มีนัยสำคัญที่พบจากการตรวจสอบ รวมถึง ข้อบกพร่องที่มีนัยสำคัญในระบบการควบคุมภายในหากข้าพเจ้าได้พบในระหว่างการตรวจสอบของ ข้าพเจ้า

ข้าพเจ้าได้ให้คำรับรองแก่ผู้มีส่วนได้ส่วนเสียในการกำกับดูแลว่าข้าพเจ้าได้ปฏิบัติตามข้อกำหนดจรรยาบรรณ ที่เกี่ยวข้องกับความเป็นอิสระและได้สื่อสารกับผู้มีส่วนได้ส่วนเสียในการกำกับดูแลเกี่ยวกับความสัมพันธ์ทั้งหมด ตลอดจนเรื่องอื่นซึ่งข้าพเจ้าเชื่อว่ามีเหตุผลที่บุคคลภายนอกอาจพิจารณาว่ากระทบต่อความเป็นอิสระ ของข้าพเจ้าและมาตรการที่ข้าพเจ้าใช้เพื่อป้องกันไม่ให้ข้าพเจ้าขาดความเป็นอิสระ

จากเรื่องที่เกี่ยวข้องกับผู้มีหน้าที่ในการกำกับดูแล ข้าพเจ้าได้พิจารณาเรื่องต่าง ๆ ที่มีนัยสำคัญมากที่สุด ในการตรวจสอบงบการเงินรวมและงบการเงินเฉพาะกิจการในงวดปัจจุบันและกำหนดเป็นเรื่องสำคัญ ในการตรวจสอบ ข้าพเจ้าได้อธิบายเรื่องเหล่านี้ในรายงานของผู้สอบบัญชีเว้นแต่กฎหมายหรือข้อบังคับ ไม่ให้เปิดเผยต่อสาธารณะเกี่ยวกับเรื่องดังกล่าว หรือในสถานการณ์ที่ยากที่จะเกิดขึ้น ข้าพเจ้า พิจารณาว่าไม่ควรสื่อสารเรื่องดังกล่าวในรายงานของข้าพเจ้าเพราะการกระทำดังกล่าวสามารถคาดการณ์ ได้อย่างสมเหตุสมผลว่าจะมีผลกระทบในทางลบมากกว่าผลประโยชน์ต่อส่วนได้เสียสาธารณะจากการ สื่อสารดังกล่าว

โสภณ ทรัพย์ทิพย์รัตน

โสภณ ทรัพย์ทิพย์รัตน

ผู้สอบบัญชีรับอนุญาตเลขทะเบียน 6523

บริษัท ดีลอยท์ ทูช โชมัทส ไชยยศ สอบบัญชี จำกัด

กรุงเทพมหานคร

วันที่ 25 กุมภาพันธ์ 2565

บริษัท ซุปเปอร์ เอนเนอร์ยี คอร์เปอเรชั่น จำกัด (มหาชน) และบริษัทย่อย

งบแสดงฐานะการเงิน

ณ วันที่ 31 ธันวาคม 2564

หน่วย : พันบาท

สินทรัพย์	หมายเหตุ	งบการเงินรวม		งบการเงินเฉพาะกิจการ	
		2564	2563	2564	2563
สินทรัพย์					
สินทรัพย์หมุนเวียน					
เงินสดและรายการเทียบเท่าเงินสด	7.1	1,970,346	1,586,551	462,924	962,750
ลูกหนี้การค้าและลูกหนี้หมุนเวียนอื่น	8	2,262,229	1,345,919	1,869,155	1,250,405
ลูกหนี้ตามสัญญาเช่าเงินทุนหมุนเวียน	9	2,083	-	-	-
เงินให้กู้ยืมระยะสั้นแก่กิจการที่เกี่ยวข้องกัน	6	-	-	24,473,548	13,078,425
เงินให้กู้ยืมระยะสั้นแก่กิจการอื่น	10	225,458	206,585	-	-
เงินให้กู้ยืมระยะยาวแก่กิจการอื่นที่ถึงกำหนดภายในหนึ่งปี	15	163,517	163,517	-	-
สินค้าคงเหลือ		40,108	64,341	79,304	70,080
สินทรัพย์ทางการเงินหมุนเวียนอื่น		3,961	8,540	-	-
สินทรัพย์หมุนเวียนอื่น	11	370,341	258,880	3,364	5,889
รวมสินทรัพย์หมุนเวียน		5,038,043	3,634,333	26,888,295	15,367,549
สินทรัพย์ไม่หมุนเวียน					
เงินฝากธนาคารที่ใช้เป็นหลักประกัน	12	2,697,668	1,872,050	1,811,659	1,211,047
เงินลงทุนในบริษัทร่วม	13	692,136	702,537	1,025,880	1,025,880
เงินลงทุนในบริษัทย่อย	14	-	-	12,803,285	12,635,160
เงินให้กู้ยืมระยะยาวแก่กิจการอื่น	15	1,600,821	1,764,338	-	-
ลูกหนี้ตามสัญญาเช่าเงินทุนระยะยาว	9	39,544	-	-	-
อสังหาริมทรัพย์เพื่อการลงทุน		29,938	29,938	-	-
ที่ดิน อาคารและอุปกรณ์	16	57,606,055	51,976,751	33,466	23,618
สินทรัพย์สิทธิการให้	17	1,697,676	1,599,419	50,793	44,114
ค่าความนิยม	18	185,071	312,257	-	-
สินทรัพย์ไม่มีตัวตนอื่น	19	580,385	529,779	24,036	21,979
สิทธิในการดำเนินการผลิตและจำหน่ายไฟฟ้า	20	6,216,451	6,155,403	-	-
สิทธิในการจำหน่ายน้ำดิบและน้ำประปา	21	132,036	140,688	-	-
สินทรัพย์ภาษีเงินได้รอการตัดบัญชี	22	-	-	-	474
สินทรัพย์ไม่หมุนเวียนอื่น	23	3,923,638	4,442,818	329,052	330,915
รวมสินทรัพย์ไม่หมุนเวียน		75,401,419	69,525,978	16,078,171	15,293,187
รวมสินทรัพย์		80,439,462	73,160,311	42,966,466	30,660,736

หมายเหตุประกอบงบการเงินเป็นส่วนหนึ่งของงบการเงินนี้

บริษัท ซูเปอร์ เอนเนอร์ยี คอร์เปอเรชั่น จำกัด (มหาชน) และบริษัทย่อย
งบแสดงฐานะการเงิน (ต่อ)
ณ วันที่ 31 ธันวาคม 2564

หน่วย : ล้านบาท

หนี้สินและส่วนของผู้ถือหุ้น	หมายเหตุ	งบการเงินรวม		งบการเงินเฉพาะกิจการ	
		2564	2563	2564	2563
หนี้สินหมุนเวียน					
เงินเบิกเกินบัญชีและเงินกู้ยืมระยะสั้นจากสถาบันการเงิน	24	16,262,840	6,872,994	16,046,920	6,655,379
เจ้าหนี้การค้าและเจ้าหนี้หมุนเวียนอื่น	25	6,724,824	10,667,256	148,056	184,298
ส่วนของเงินกู้ยืมระยะยาวจากสถาบันการเงิน ที่ถึงกำหนดชำระภายในหนึ่งปี	27	2,670,283	2,461,397	718,686	621,414
ส่วนของหนี้สินภายใต้สัญญาเช่าที่ถึงกำหนดชำระ ภายในหนึ่งปี	28	56,636	62,715	27,275	24,272
เงินกู้ยืมระยะสั้นจากบุคคลหรือกิจการที่เกี่ยวข้องกัน	6	2,162	33,564	1,832,378	1,031,587
เงินกู้ยืมระยะสั้นจากบุคคลหรือกิจการอื่น	26	412,574	540,170	-	72,290
ภาษีเงินได้คืนบุคคลค้างจ่าย		18,068	10,547	-	-
ประมาณการหนี้สินหมุนเวียนสำหรับผลประโยชน์พนักงาน	30	4,208	4,707	-	-
หุ้นผู้ระยะยาวที่ถึงกำหนดชำระภายในหนึ่งปี	29	2,482,791	1,051,299	2,482,791	1,051,299
หนี้สินหมุนเวียนอื่น		133,010	118,892	9,098	8,193
รวมหนี้สินหมุนเวียน		<u>28,767,396</u>	<u>21,823,541</u>	<u>21,265,204</u>	<u>9,648,732</u>
หนี้สินไม่หมุนเวียน					
เงินกู้ยืมระยะยาวจากสถาบันการเงิน	27	24,441,829	25,507,974	5,431,653	5,413,851
หนี้สินระยะยาวภายใต้สัญญาเช่า	28	303,305	340,001	28,430	21,019
หุ้นผู้ระยะยาว	29	4,074,017	3,630,002	4,074,017	3,630,002
หนี้สินภาษีเงินได้รอการตัดบัญชี	22	326,516	213,469	32,434	-
ประมาณการหนี้สินไม่หมุนเวียนสำหรับผลประโยชน์พนักงาน	30	17,666	13,581	4,532	3,745
ประมาณการหนี้สินค่าเรือถอน	16	546,996	483,503	-	-
หนี้สินไม่หมุนเวียนอื่น	43	528,142	525,163	30,153	-
รวมหนี้สินไม่หมุนเวียน		<u>30,238,471</u>	<u>30,713,693</u>	<u>9,601,219</u>	<u>9,068,617</u>
รวมหนี้สิน		<u>59,005,867</u>	<u>52,537,234</u>	<u>30,866,423</u>	<u>18,717,349</u>

บริษัท ซุปเปอร์ เอนเนอร์ยี คอร์เปอเรชัน จำกัด (มหาชน) และบริษัทย่อย
งบแสดงฐานะการเงิน (ต่อ)
ณ วันที่ 31 ธันวาคม 2564

หน่วย : พันบาท

หนี้สินและส่วนของผู้ถือหุ้น (ต่อ)	หมายเหตุ	งบการเงินรวม		งบการเงินเฉพาะกิจการ	
		2564	2563	2564	2563
ส่วนของผู้ถือหุ้น					
ทุนเรือนหุ้น					
ทุนจดทะเบียน					
หุ้นสามัญ 32,819,358,728 หุ้น มูลค่าหุ้นละ 0.10 บาท		3,281,936	3,281,936	3,281,936	3,281,936
ทุนที่ออกและชำระแล้ว					
หุ้นสามัญ 27,349,473,017 หุ้น ชำระเต็มมูลค่าแล้ว		2,734,947	2,734,947	2,734,947	2,734,947
ส่วนเกินมูลค่าหุ้นสามัญ	31	9,002,590	9,002,590	9,002,590	9,002,590
ส่วนเกินกว่าทุนจากการเปลี่ยนแปลงสัดส่วนการถือหุ้นในบริษัทย่อย	5	528,546	233,627	-	-
กำไรสะสม					
จัดสรรแล้ว - ทุนสำรองตามกฎหมาย	32	229,506	197,974	41,508	25,471
ยังไม่ได้จัดสรร		7,158,630	4,946,856	320,998	180,379
องค์ประกอบอื่นของผู้ถือหุ้น	32	(70,655)	(334,791)	-	-
รวมส่วนของผู้ถือหุ้นบริษัทใหญ่		19,583,564	16,781,203	12,100,043	11,943,387
ส่วนได้เสียที่ไม่มีอำนาจควบคุม		1,850,031	3,841,874	-	-
รวมส่วนของผู้ถือหุ้น		21,433,595	20,623,077	12,100,043	11,943,387
รวมหนี้สินและส่วนของผู้ถือหุ้น		80,439,462	73,160,311	42,966,466	30,660,736

หมายเหตุประกอบงบการเงินเป็นส่วนหนึ่งของงบการเงินนี้



บริษัท ซูเปอร์ เอนเนอร์จี้ คอร์ปอเรชั่น จำกัด (มหาชน) และบริษัทย่อย
งบกำไรขาดทุนเบ็ดเสร็จ
สำหรับปีสิ้นสุดวันที่ 31 ธันวาคม 2564

หน่วย : ล้านบาท

หมายเหตุ	งบการเงินรวม		งบการเงินเฉพาะกิจการ		
	2564	2563	2564	2563	
รายได้จากการขาย	33, 39	8,341,616	6,340,138	19,583	14,577
รายได้จากการให้บริการ	33	188,447	174,469	487,216	460,561
ต้นทุนขาย		(4,195,400)	(3,054,895)	(18,289)	(13,649)
ต้นทุนการให้บริการ		(151,289)	(149,155)	(359,413)	(354,169)
กำไรขั้นต้น		4,183,374	3,310,557	129,097	107,320
กำไร (ขาดทุน) จากการแลกเปลี่ยนเงินตราต่างประเทศ - สุทธิ		930,507	225,786	165,046	(100,603)
รายได้อื่น	8.2	454,866	77,364	108,099	137,186
ค่าใช้จ่ายในการขาย		(2,712)	(4,562)	-	(459)
ค่าใช้จ่ายในการบริหาร		(868,371)	(663,617)	(138,253)	(89,211)
กำไรจากกิจกรรมดำเนินงาน		4,697,664	2,945,528	263,989	54,233
รายได้ทางการเงิน		100,304	176,371	1,270,531	743,345
ต้นทุนทางการเงิน	37	(2,007,669)	(1,656,705)	(1,156,224)	(741,486)
ส่วนแบ่งกำไรจากเงินลงทุนในบริษัทร่วมที่ใช้วิธีส่วนได้เสีย		76,208	76,715	-	-
ขาดทุนจากการจำหน่ายเงินลงทุนในบริษัทร่วมและบริษัทย่อย		-	(29,403)	-	-
กำไรก่อนค่าใช้จ่ายภาษีเงินได้		2,866,507	1,512,506	378,296	56,092
รายได้ (ค่าใช้จ่าย) ภาษีเงินได้	38	(132,987)	15,280	(57,555)	(111)
กำไรสำหรับปี		2,733,520	1,527,786	320,741	55,981
กำไร (ขาดทุน) เบ็ดเสร็จอื่น :					
รายการที่อาจถูกจัดประเภทใหม่เข้าไปในกำไรหรือขาดทุนในภายหลัง					
ผลต่างของอัตราแลกเปลี่ยนจากการแปลงค่างบการเงิน		351,096	(188,842)	-	-
รายการที่จะไม่ถูกจัดประเภทใหม่เข้าไปในกำไรหรือขาดทุนในภายหลัง					
ผลกำไรจากการวัดมูลค่าใหม่ของผลประโยชน์พนักงาน					
ที่กำหนดไว้ - สุทธิจากภาษีเงินได้		(419)	-	-	-
กำไรเบ็ดเสร็จรวมสำหรับปี		3,084,197	1,338,944	320,741	55,981
การแบ่งปันกำไร					
ส่วนที่เป็นของบริษัทใหญ่		2,407,391	1,303,278	320,741	55,981
ส่วนที่เป็นของส่วนได้เสียที่ไม่มีอำนาจควบคุม		326,129	224,508	-	-
		2,733,520	1,527,786	320,741	55,981
การแบ่งปันกำไรเบ็ดเสร็จรวม					
ส่วนที่เป็นของบริษัทใหญ่		2,671,527	1,118,502	320,741	55,981
ส่วนที่เป็นของส่วนได้เสียที่ไม่มีอำนาจควบคุม		412,670	220,442	-	-
		3,084,197	1,338,944	320,741	55,981
กำไรต่อหุ้นขั้นพื้นฐาน					
ส่วนที่เป็นของบริษัทใหญ่ (บาท)	40	0.0880	0.0477	0.0117	0.0020
จำนวนหุ้นสามัญเฉลี่ยถ่วงน้ำหนัก (หุ้น)	40	27,349,473,107	27,349,473,107	27,349,473,107	27,349,473,107

หมายเหตุประกอบงบการเงินเป็นส่วนหนึ่งของงบการเงินนี้

บริษัท ซูปเปอร์ เอนเนอร์จี คอร์ปอเรชั่น จำกัด (มหาชน) และบริษัทย่อย
งบแสดงการเปลี่ยนแปลงส่วนของผู้ถือหุ้น
สำหรับปีสิ้นสุดวันที่ 31 ธันวาคม 2564

หน่วย : พันบาท

หมายเหตุ	งบการเงินรวม										รวม
	ทุนที่ออก และชำระแล้ว	ส่วนเกินทุน	ส่วนของผู้ถือหุ้นบริษัทใหญ่	ส่วนของผู้ถือหุ้นบริษัทใหญ่	งบการเงินรวม	ส่วนได้เสียที่ ไม่ถือเอาควบคุม	ส่วนของผู้ถือหุ้นบริษัทใหญ่	ส่วนของผู้ถือหุ้นบริษัทใหญ่	ส่วนของผู้ถือหุ้นบริษัทใหญ่	รวม	
	2,734,947	9,002,572	179,565	3,683,691	-	(149,470)	(149,470)	15,474,657	3,383,504	18,858,161	
ยอดคงเหลือ ณ วันที่ 1 มกราคม 2563	-	-	-	(21,704)	-	(31)	(31)	(21,735)	-	(21,735)	
ผลกระทบของการนำมาตรฐานการบัญชีใหม่มาใช้ครั้งแรก	2,734,947	9,002,572	179,565	3,661,987	-	(149,501)	(149,501)	15,452,922	3,383,504	18,836,426	
ยอดคงเหลือ ณ วันที่ 1 มกราคม 2563 - ปรับปรุงใหม่	-	-	-	-	-	-	-	-	-	-	
การเปลี่ยนแปลงในส่วนของผู้ถือหุ้น :											
ชื่อบริษัทย่อย	-	-	-	-	-	-	-	-	911,028	911,028	
ขายบริษัทย่อย	-	-	-	-	-	(514)	(514)	(514)	21,385	20,871	
เพิ่มทุนหุ้นสามัญ	-	18	-	-	-	-	-	18	49,245	49,263	
ทุนสำรองตามกฎหมาย	-	-	18,409	(18,409)	-	-	-	-	-	-	
เปลี่ยนแปลงสัดส่วนการถือหุ้นในบริษัทย่อย	-	-	-	-	-	-	-	210,275	(743,730)	(533,455)	
กำไรเบ็ดเสร็จรวมสำหรับปี	-	-	-	1,303,278	-	(184,776)	(184,776)	1,118,502	220,442	1,338,944	
ยอดคงเหลือ ณ วันที่ 31 ธันวาคม 2563	2,734,947	9,002,590	197,974	4,946,856	-	(334,791)	(334,791)	16,781,203	3,841,874	20,623,077	
ยอดคงเหลือ ณ วันที่ 1 มกราคม 2564	2,734,947	9,002,590	197,974	4,946,856	-	(334,791)	(334,791)	16,781,203	3,841,874	20,623,077	
การเปลี่ยนแปลงในส่วนของผู้ถือหุ้น :											
ชื่อบริษัทย่อย	-	-	-	-	-	-	-	-	10,987	10,987	
เงินปันผลจ่าย	-	-	-	(164,085)	-	-	-	(164,085)	(11,011)	(175,096)	
ทุนสำรองตามกฎหมาย	-	-	31,532	(31,532)	-	-	-	-	-	-	
เปลี่ยนแปลงสัดส่วนการถือหุ้นในบริษัทย่อย	-	-	-	-	-	-	-	294,919	(2,404,489)	(2,109,570)	
กำไรเบ็ดเสร็จรวมสำหรับปี	-	-	-	2,407,391	(419)	264,555	264,136	2,671,527	412,670	3,084,197	
ยอดคงเหลือ ณ วันที่ 31 ธันวาคม 2564	2,734,947	9,002,590	229,506	7,158,630	(419)	(70,236)	(70,655)	19,583,564	1,850,031	21,433,595	

หมายเหตุประกอบงบการเงินเป็นส่วนหนึ่งของงบการเงินนี้



บริษัท ซูเปอร์ เอนเนอร์ยี คอร์เปอเรชั่น จำกัด (มหาชน) และบริษัทย่อย
งบแสดงการเปลี่ยนแปลงส่วนของผู้ถือหุ้น
สำหรับปีสิ้นสุดวันที่ 31 ธันวาคม 2564

หน่วย : พันบาท

หมายเหตุ	งบการเงินเฉพาะกิจการ				
	ทุนที่ออก และชำระแล้ว หุ้นสามัญ	ส่วนเกินมูลค่า หุ้นสามัญ	กำไรสะสม		รวม
			จัดสรรแล้ว ทุนสำรองตามกฎหมาย	ยังไม่ได้จัดสรร	
ยอดคงเหลือ ณ วันที่ 1 มกราคม 2563	2,734,947	9,002,572	22,672	129,390	11,889,581
ผลกระทบของการนำมาตรฐานการบัญชีใหม่มาใช้เป็นครั้งแรก	-	-	-	(2,193)	(2,193)
ยอดคงเหลือ ณ วันที่ 1 มกราคม 2563 - ปรับปรุงใหม่	2,734,947	9,002,572	22,672	127,197	11,887,388
การเปลี่ยนแปลงในส่วนของผู้ถือหุ้น :					
เพิ่มทุนหุ้นสามัญ	-	18	-	-	18
ทุนสำรองตามกฎหมาย	32	-	2,799	(2,799)	-
กำไรเบ็ดเสร็จรวมสำหรับปี	-	-	-	55,981	55,981
ยอดคงเหลือ ณ วันที่ 31 ธันวาคม 2563	2,734,947	9,002,590	25,471	180,379	11,943,387
ยอดคงเหลือ ณ วันที่ 1 มกราคม 2564	2,734,947	9,002,590	25,471	180,379	11,943,387
การเปลี่ยนแปลงในส่วนของผู้ถือหุ้น :					
เงินปันผลจ่าย	32	-	-	(164,085)	(164,085)
ทุนสำรองตามกฎหมาย	32	-	16,037	(16,037)	-
กำไรเบ็ดเสร็จรวมสำหรับปี	-	-	-	320,741	320,741
ยอดคงเหลือ ณ วันที่ 31 ธันวาคม 2564	2,734,947	9,002,590	41,508	320,998	12,100,043

หมายเหตุประกอบงบการเงินเป็นส่วนหนึ่งของงบการเงินนี้

บริษัท ซุปเปอร์ เอนเนอร์ยี คอร์เปอเรชั่น จำกัด (มหาชน) และบริษัทย่อย

งบกระแสเงินสด

สำหรับปีสิ้นสุดวันที่ 31 ธันวาคม 2564

หน่วย : ล้านบาท

	งบการเงินรวม		งบการเงินเฉพาะกิจการ	
	2564	2563	2564	2563
กระแสเงินสดจากกิจกรรมดำเนินงาน				
กำไรสำหรับปี	2,733,520	1,527,786	320,741	55,981
ปรับปรุงด้วย				
(รายได้) ค่าใช้จ่ายภาษีเงินได้	132,987	(15,280)	57,555	111
ค่าเสื่อมราคา ค่าตัดจำหน่ายสิทธิในการดำเนินการผลิตและจำหน่ายไฟฟ้า				
ค่าตัดจำหน่ายสินทรัพย์สิทธิการซื้อและค่าตัดจำหน่ายสินทรัพย์ไม่มีตัวตน	3,174,232	2,303,792	32,408	27,738
ขาดทุนจากการซื้อขายและตัดจำหน่ายสินทรัพย์	178,781	556,717	66	58
กำไรจากการจำหน่ายสินทรัพย์	(7,184)	(322)	(5)	-
ส่วนแบ่งกำไรจากเงินลงทุนในบริษัทร่วม	(76,208)	(76,715)	-	-
ขาดทุนจากการจำหน่ายเงินลงทุนในบริษัทร่วม	-	626	-	-
รายได้เงินปันผลจากเงินลงทุนในบริษัทร่วม	-	-	(86,609)	-
(กำไร) ขาดทุนจากอัตราแลกเปลี่ยนเงินตราต่างประเทศที่ยังไม่เกิดขึ้นจริง - สุทธิ	138,504	(239,847)	301,836	(112,751)
(กำไร) ขาดทุนจากการเปลี่ยนแปลงสัญญาเช่า	(1,034)	(1,228)	594	(937)
ค่าใช้จ่ายผลประโยชน์พนักงาน	3,063	1,507	787	749
ดอกเบี้ยรับ	(100,304)	(176,371)	(1,270,531)	(743,345)
ต้นทุนทางการเงิน	2,007,669	1,656,705	1,156,224	741,486
กำไร (ขาดทุน) จากการดำเนินงานก่อนการเปลี่ยนแปลงในสินทรัพย์และหนี้สินดำเนินงาน	8,184,026	5,537,370	513,066	(30,910)
การเปลี่ยนแปลงในสินทรัพย์ดำเนินงาน (เพิ่มขึ้น) ลดลง				
ลูกหนี้การค้าและลูกหนี้หมุนเวียนอื่น	(747,978)	(11,549)	188,934	(283,830)
สินค้าคงเหลือ	24,402	(35,822)	(10,556)	(49,120)
สินทรัพย์หมุนเวียนอื่น	743,503	(38,756)	2,525	(3,209)
เงินฝากธนาคารที่ใช้เป็นหลักประกัน	(825,618)	(737,977)	(600,612)	(551,338)
สินทรัพย์ไม่หมุนเวียนอื่น	549,909	1,697,790	24,025	(3,226)
การเปลี่ยนแปลงในหนี้สินดำเนินงานเพิ่มขึ้น (ลดลง)				
เจ้าหนี้การค้าและเจ้าหนี้หมุนเวียนอื่น	791,804	3,306,917	(123,637)	69,297
หนี้สินหมุนเวียนอื่น	14,118	(13,550)	905	(27,046)
หนี้สินไม่หมุนเวียนอื่น	(27,174)	(25,683)	-	-
เงินสดรับ (จ่าย) จากกิจกรรมดำเนินงาน	8,706,992	9,678,740	(5,350)	(879,382)
รับดอกเบี้ย	98,420	170,810	455,779	424,252
จ่ายผลประโยชน์พนักงาน	-	(621)	-	-
จ่ายภาษีเงินได้	(101,329)	(27,613)	(46,809)	(8,129)
เงินสดสุทธิได้มาจาก (ใช้ไปใน) กิจกรรมดำเนินงาน	8,704,083	9,821,316	403,620	(463,259)



บริษัท ซูเปอร์ เอนเนอร์ยี คอร์ปอเรชั่น จำกัด (มหาชน) และบริษัทย่อย

งบกระแสเงินสด (ต่อ)

สำหรับปีสิ้นสุดวันที่ 31 ธันวาคม 2564

หน่วย : พันบาท

	งบการเงินรวม		งบการเงินเฉพาะกิจการ	
	2564	2563	2564	2563
กระแสเงินสดจากกิจกรรมลงทุน				
เงินปันผลรับจากบริษัทร่วม	86,609	97,641	86,609	-
เงินสดรับจากการขายเงินลงทุนในบริษัทร่วม	-	780,000	-	-
เงินสดรับจากการลดเงินลงทุนในบริษัทร่วม	-	4,120	-	4,120
เงินสดจ่ายซื้อเงินลงทุนในบริษัทย่อย	(2,263,609)	(5,105,810)	(168,125)	(400,411)
เงินสดรับจากการขายเงินลงทุนในบริษัทย่อย	-	268,171	-	-
เงินสดรับจากการขายสินทรัพย์ทางการเงินหมุนเวียนอื่น	4,579	-	-	-
เงินสดจ่ายซื้อสินทรัพย์ทางการเงินหมุนเวียนอื่น	-	(3,475)	-	-
เงินสดรับจากลูกหนี้ค้ำประกันสัญญาเช่าเงินทุน	1,799	-	-	-
เงินสดจ่ายซื้อสินทรัพย์ไม่มีตัวตน	(72,916)	(66,402)	(1,247)	(17,936)
เงินสดจ่ายซื้อที่ดิน อาคารและอุปกรณ์	(13,154,970)	(12,102,046)	(11,124)	(14,851)
เงินรับจากการขายสินทรัพย์	12,418	-	36	-
เงินสดจ่ายซื้อสิทธิในการดำเนินการจำหน่ายน้ำดิบและน้ำประปา	-	(4,714)	-	-
เงินสดรับจากเงินให้กู้ยืมระยะสั้นแก่กิจการอื่น	311,262	193,509	-	-
เงินสดจ่ายเพื่อให้อุปมระยะสั้นแก่กิจการอื่น	(322,957)	(2,466,259)	-	-
เงินสดจ่ายเพื่อให้อุปมระยะยาวแก่กิจการอื่น	-	(446,938)	-	-
เงินสดรับจากเงินให้กู้ยืมระยะยาวแก่กิจการอื่น	165,000	55,000	-	-
เงินสดรับจากเงินให้กู้ยืมระยะสั้นแก่บุคคลหรือกิจการที่เกี่ยวข้องกัน	-	-	9,562,171	8,374,937
เงินสดจ่ายเพื่อให้อุปมระยะสั้นแก่กิจการที่เกี่ยวข้องกัน	-	-	(20,243,519)	(15,744,867)
เงินสดสุทธิที่ใช้ไปกิจกรรมลงทุน	(15,232,785)	(18,797,203)	(10,775,199)	(7,799,008)
กระแสเงินสดจากกิจกรรมจัดหาเงิน				
เงินเบิกเกินบัญชีเพิ่มขึ้น (ลดลง)	(90,501)	445,726	(8,094)	317,316
เงินสดรับจากเงินกู้ยืมระยะสั้นจากกิจการที่เกี่ยวข้องกัน	-	39,864	1,494,085	42,000
ชำระคืนเงินกู้ยืมระยะสั้นจากกิจการที่เกี่ยวข้องกัน	(29,863)	(19,239)	(693,294)	(42,000)
เงินสดรับจากเงินกู้ยืมระยะสั้นจากบุคคลหรือกิจการอื่น	542,550	325,161	-	-
ชำระคืนเงินกู้ยืมระยะสั้นจากบุคคลหรือกิจการอื่น	(678,125)	(217,399)	(72,290)	-
เงินรับจากเงินกู้ยืมระยะสั้นจากสถาบันการเงิน	11,182,722	6,818,781	10,745,922	6,769,782
ชำระคืนเงินกู้ยืมระยะสั้นจากสถาบันการเงิน	(2,738,059)	(161,239)	(2,301,259)	(161,239)
เงินรับจากเงินกู้ยืมระยะยาวจากสถาบันการเงิน	1,554,893	2,296,832	762,256	-
ชำระคืนเงินกู้ยืมระยะยาวจากสถาบันการเงิน	(2,550,951)	(2,130,563)	(682,859)	(615,072)
เงินสดรับจากการออกหุ้นกู้ระยะยาว	3,000,000	3,679,000	3,000,000	3,679,000
ชำระคืนหุ้นกู้ระยะยาว	(1,056,800)	(723,300)	(1,056,800)	(723,300)
เงินสดรับชำระค่าหุ้นจากส่วนได้เสียที่ไม่มีอำนาจควบคุม	-	8,699	-	-
เงินสดจ่ายต้นทุนทางการเงิน	(1,963,463)	(1,770,476)	(1,121,789)	(754,146)
ชำระหนี้สินภายใต้สัญญาเช่า	(84,810)	(78,318)	(30,040)	(25,808)
เงินสดรับจากการเพิ่มทุนหุ้นสามัญ	-	18	-	18
เงินปันผลจ่าย	(175,096)	-	(164,085)	-
เงินสดสุทธิที่ได้มาจากกิจกรรมจัดหาเงิน	6,912,497	8,513,547	9,871,753	8,486,551
เงินสดและรายการเทียบเท่าเงินสดเพิ่มขึ้น (ลดลง) สุทธิ	383,795	(462,340)	(499,826)	224,284
เงินสดและรายการเทียบเท่าเงินสด ณ วันต้นปี	1,586,551	2,048,891	962,750	738,466
เงินสดและรายการเทียบเท่าเงินสด ณ วันสิ้นปี	1,970,346	1,586,551	462,924	962,750

หมายเหตุประกอบงบการเงินเป็นส่วนหนึ่งของงบการเงินนี้

บริษัท ซุปเปอร์ เอนเนอร์ยี คอร์เปอร์ชัน จำกัด (มหาชน) และบริษัทย่อย

หมายเหตุประกอบงบการเงิน

สำหรับปีสิ้นสุดวันที่ 31 ธันวาคม 2564

หมายเหตุ	สารบัญ
1	การดำเนินงานและข้อมูลทั่วไปของบริษัท
2	เกณฑ์การจัดทำและนำเสนองบการเงิน
3	นโยบายการบัญชีที่สำคัญ
4	การซื้อขายสินทรัพย์และธุรกิจ
5	การเปลี่ยนแปลงสัดส่วนการถือหุ้นในบริษัทย่อย
6	รายการบัญชีกับบุคคลหรือกิจการที่เกี่ยวข้องกัน
7	ข้อมูลเพิ่มเติมเกี่ยวกับกระแสเงินสด
8	ลูกหนี้การค้าและลูกหนี้หมุนเวียนอื่น
9	ลูกหนี้ตามสัญญาเช่าเงินทุน
10	เงินให้กู้ยืมระยะสั้นแก่กิจการอื่น
11	สินทรัพย์หมุนเวียนอื่น
12	เงินฝากธนาคารที่ใช้เป็นหลักประกัน
13	เงินลงทุนในบริษัทร่วม
14	เงินลงทุนในบริษัทย่อย
15	เงินให้กู้ยืมระยะยาวแก่กิจการอื่น
16	ที่ดิน อาคารและอุปกรณ์
17	สินทรัพย์สิทธิการใช้
18	ค่าความนิยม
19	สินทรัพย์ไม่มีตัวตนอื่น
20	สิทธิในการดำเนินการผลิตและจำหน่ายไฟฟ้า
21	สิทธิในการจำหน่ายน้ำดิบและน้ำประปา
22	สินทรัพย์และหนี้สินภายใต้สัญญาเงินได้รอการตัดบัญชี
23	สินทรัพย์ไม่หมุนเวียนอื่น
24	เงินเบิกเกินบัญชีและเงินกู้ยืมระยะสั้นจากสถาบันการเงิน
25	เจ้าหนี้การค้าและเจ้าหนี้หมุนเวียนอื่น
26	เงินกู้ยืมระยะสั้นจากบุคคลหรือกิจการอื่น
27	เงินกู้ยืมระยะยาวจากสถาบันการเงิน
28	หนี้สินภายใต้สัญญาเช่า
29	หุ้นกู้ระยะยาว

บริษัท ซูเปอร์ เอนเนอร์ยี คอร์เปอเรชั่น จำกัด (มหาชน) และบริษัทย่อย

หมายเหตุประกอบงบการเงิน

สำหรับปีสิ้นสุดวันที่ 31 ธันวาคม 2564

หมายเหตุ	สารบัญ
30	ประมาณการหนี้สินไม่หมุนเวียนสำหรับผลประโยชน์พนักงาน
31	ส่วนเกินมูลค่าหุ้นสามัญ
32	เงินปันผล ทุนสำรองตามกฎหมาย และองค์ประกอบอื่นของส่วนของผู้ถือหุ้น
33	รายได้
34	ส่วนงานดำเนินงาน
35	กองทุนสำรองเลี้ยงชีพ
36	ค่าใช้จ่ายตามลักษณะ
37	ต้นทุนทางการเงิน
38	ค่าใช้จ่ายภาษีเงินได้
39	สิทธิประโยชน์ตามบัตรส่งเสริมการลงทุน
40	กำไรต่อหุ้นขั้นพื้นฐาน
41	การวัดมูลค่ายุติธรรมของเครื่องมือทางการเงิน
42	เครื่องมือทางการเงิน
43	กองทุนรวม โครงสร้างพื้นฐาน
44	หนี้สินที่อาจจะเกิดขึ้นและภาวะผูกพัน
45	สัญญาที่สำคัญ
46	การจัดประเภทรายการใหม่
47	เหตุการณ์ภายหลังรอบระยะเวลารายงาน
48	การอนุมัติงบการเงิน

บริษัท ซุปเปอร์ เอนเนอร์ยี คอร์เปอเรชั่น จำกัด (มหาชน) และบริษัทย่อย

หมายเหตุประกอบงบการเงิน

สำหรับปีสิ้นสุดวันที่ 31 ธันวาคม 2564

1. การดำเนินงานและข้อมูลทั่วไปของบริษัท

บริษัท ซุปเปอร์ เอนเนอร์ยี คอร์เปอเรชั่น จำกัด (มหาชน) (“บริษัท”) จัดทะเบียนเป็นนิติบุคคลที่จัดตั้งขึ้นในประเทศไทยตามประมวลกฎหมายแพ่งและพาณิชย์ เมื่อวันที่ 20 ธันวาคม 2537 และได้แปรสภาพบริษัทเป็นบริษัทมหาชน เมื่อวันที่ 8 ตุลาคม 2547 บริษัทจดทะเบียนกับตลาดหลักทรัพย์แห่งประเทศไทย เมื่อวันที่ 19 เมษายน 2548 โดยมีที่ตั้งสำนักงานจดทะเบียนอยู่ที่ เลขที่ 223/61 อาคารคันทรีคอมเพล็กซ์ อาคารเอ ชั้น 14 ถนนสรรพาวุธ แขวงบางนาใต้ เขตบางนา กรุงเทพมหานคร

บริษัท บริษัทย่อย และบริษัทร่วม รวมกันเรียกว่า “กลุ่มบริษัท” ได้ประกอบธุรกิจหลัก 3 กลุ่มธุรกิจ ดังนี้

- ผลิตและจำหน่ายกระแสไฟฟ้าจากพลังงานทดแทน
- เทคโนโลยีสารสนเทศ และ
- ผลิตและจำหน่ายน้ำดิบและน้ำประปา

รายละเอียดของบริษัทย่อย ณ วันที่ 31 ธันวาคม 2564 และ 2563 มีดังต่อไปนี้

ชื่อกิจการ	ลักษณะธุรกิจ	ประเทศที่กิจการจัดตั้ง	สัดส่วนเงินลงทุน (ร้อยละ)	
			2564	2563
บริษัทย่อยทางตรง				
บริษัท โอเพน เทคโนโลยี จำกัด (มหาชน)	เทคโนโลยีสารสนเทศ	ไทย	76.25	76.25
บริษัท ซุปเปอร์ เอนเนอร์ยี กรุ๊ป จำกัด	ลงทุนในกิจการพลังงานทดแทน	ไทย	100	100
บริษัท ซุปเปอร์ วอเตอร์ จำกัด	ผลิตและจำหน่ายน้ำดิบและน้ำประปา	ไทย	100	100
SUPER ENERGY (HONG KONG)				
CO., LIMITED	ลงทุนในกิจการพลังงานทดแทน	ฮ่องกง	100	100
บริษัท ซุปเปอร์ เอิร์ธ เอนเนอร์ยี จำกัด	ลงทุนในธุรกิจพลังงานผลิตกระแสไฟฟ้าจากพลังงานขยะ	ไทย	100	100
บริษัท ซุปเปอร์ เอิร์ธ เอนเนอร์ยี 2 จำกัด ⁽³⁾⁽⁵⁾	ลงทุนในธุรกิจพลังงานผลิตกระแสไฟฟ้าจากพลังงานขยะ	ไทย	100	-
บริษัทย่อยทางอ้อม				
บริษัท ซุปเปอร์ โซลาร์ เอนเนอร์ยี จำกัด	ลงทุนในกิจการพลังงานทดแทน	ไทย	100	100
บริษัท รุทชัน จำกัด	ผลิตและจำหน่ายกระแสไฟฟ้าพลังงานแสงอาทิตย์	ไทย	100	100
บริษัท โปร โซลาร์ วัน จำกัด	ผลิตและจำหน่ายกระแสไฟฟ้าพลังงานแสงอาทิตย์	ไทย	100	100
บริษัท เลมอน โกลด์ ฟาร์ม จำกัด ⁽²⁾	ผลิตและจำหน่ายกระแสไฟฟ้าพลังงานลม	ไทย	76.01	76.01
บริษัท ทีที ไคร์ว (ประเทศไทย) จำกัด	ผลิตและจำหน่ายกระแสไฟฟ้าพลังงานแสงอาทิตย์	ไทย	100	100
บริษัท กรีน ไบ-โอ มหาสารคาม จำกัด	ผลิตและจำหน่ายกระแสไฟฟ้าพลังงานแสงอาทิตย์	ไทย	100	100



ชื่อกิจการ	ลักษณะธุรกิจ	ประเทศที่กิจการ จัดตั้ง	สัดส่วนเงินลงทุน (ร้อยละ)	
			2564	2563
บริษัทย่อยทางอ้อม (ต่อ)				
บริษัท มิเลนเนียม แอลท์ จำกัด	ลงทุนในธุรกิจพลังงานผลิตกระแสไฟฟ้าจาก พลังงานแสงอาทิตย์	ไทย	100	100
บริษัท มีเดียมาร์ค จำกัด	ผลิตและจำหน่ายกระแสไฟฟ้าพลังงานแสงอาทิตย์	ไทย	85.65	85.65
บริษัท อีเลคตริก้า เอเชีย เพาเวอร์ จำกัด	ผลิตและจำหน่ายกระแสไฟฟ้าพลังงานแสงอาทิตย์	ไทย	100	100
บริษัท 17 อัญญูวีร์ โซลคิง จำกัด	ผลิตและจำหน่ายกระแสไฟฟ้าพลังงานแสงอาทิตย์	ไทย	100	100
บริษัท เสท์ แพลนเน็ต เมเนจเม้นท์ (ประเทศไทย) จำกัด	ผลิตและจำหน่ายกระแสไฟฟ้าพลังงานแสงอาทิตย์	ไทย	100	100
บริษัท เอนเนอร์ยี เซฟ แลนด์ จำกัด	ลงทุนในธุรกิจพลังงานผลิตกระแสไฟฟ้าจาก พลังงานแสงอาทิตย์	ไทย	100	100
บริษัท พาวเวอร์ เทคโนโลยี อินเตอร์เนชั่นแนล แลนด์ จำกัด	ลงทุนในธุรกิจพลังงานผลิตกระแสไฟฟ้าจาก พลังงานแสงอาทิตย์	ไทย	100	100
บริษัท เอ็น.พี.เอส สตาร์ แลนด์ จำกัด	ลงทุนในธุรกิจพลังงานผลิตกระแสไฟฟ้าจาก พลังงานแสงอาทิตย์	ไทย	100	100
บริษัท เจนเนอร์ส แลนด์ จำกัด	ลงทุนในธุรกิจพลังงานผลิตกระแสไฟฟ้าจาก พลังงานแสงอาทิตย์	ไทย	100	100
บริษัท ซุปเปอร์ สกาย เอนเนอร์ยี จำกัด ⁽³⁾	ลงทุนในธุรกิจพลังงานผลิตกระแสไฟฟ้าจากพลังงานขยะ	ไทย	95 ^(a)	70
บริษัท ซุปเปอร์ เอิร์ธ เอนเนอร์ยี 1 จำกัด	ลงทุนในธุรกิจพลังงานผลิตกระแสไฟฟ้าจากพลังงานขยะ	ไทย	100	100
บริษัท ซุปเปอร์ เอิร์ธ เอนเนอร์ยี 2 จำกัด ⁽³⁾	ลงทุนในธุรกิจพลังงานผลิตกระแสไฟฟ้าจากพลังงานขยะ	ไทย	-	100
บริษัท ซุปเปอร์ เอิร์ธ เอนเนอร์ยี 3 จำกัด ⁽³⁾	ลงทุนในธุรกิจพลังงานผลิตกระแสไฟฟ้าจากพลังงานขยะ	ไทย	100	100
บริษัท ซุปเปอร์ เอิร์ธ เอนเนอร์ยี 4 จำกัด ^{(3),(6)}	บริการคัดแยกขยะและจำหน่ายวัตถุดิบเชื้อเพลิง	ไทย	100	100
บริษัท ซุปเปอร์ เอิร์ธ เอนเนอร์ยี 5 จำกัด ^{(3),(7)}	ลงทุนในธุรกิจพลังงานผลิตกระแสไฟฟ้าจากพลังงานขยะ	ไทย	100	100
บริษัท นอร์ท โซล่า เพาเวอร์ จำกัด	ผลิตและจำหน่ายกระแสไฟฟ้าพลังงานแสงอาทิตย์	ไทย	100	100
บริษัท เอส ที เอฟ อี โซล่า จำกัด	ผลิตและจำหน่ายกระแสไฟฟ้าพลังงานแสงอาทิตย์	ไทย	100	100
บริษัท ตั้งเข็ญยกรีนพาวเวอร์ วัน จำกัด	ผลิตและจำหน่ายกระแสไฟฟ้าพลังงานแสงอาทิตย์	ไทย	100	100
บริษัท เวลด์ เอ็กซ์เชนจ์ เอเชีย แลนด์ จำกัด	ลงทุนในธุรกิจพลังงานผลิตกระแสไฟฟ้าจาก พลังงานแสงอาทิตย์	ไทย	100	100
บริษัท พาวเวอร์ เทคโนโลยี อินเตอร์เนชั่นแนล จำกัด	ผลิตและจำหน่ายกระแสไฟฟ้าพลังงานแสงอาทิตย์	ไทย	100 ^(a)	49*
บริษัท อามานูฟ จำกัด	ผลิตและจำหน่ายกระแสไฟฟ้าพลังงานแสงอาทิตย์	ไทย	56 ^(a)	49*
บริษัท ศรีนาคา พาวเวอร์ จำกัด	ผลิตและจำหน่ายกระแสไฟฟ้าพลังงานแสงอาทิตย์	ไทย	100	100
บริษัท เอ็นเนอร์ยี เซฟ จำกัด	ผลิตและจำหน่ายกระแสไฟฟ้าพลังงานแสงอาทิตย์	ไทย	100 ^(a)	51
บริษัท เอ็นเนอร์ยี เซฟ วัน จำกัด	ลงทุนในธุรกิจพลังงานผลิตกระแสไฟฟ้าจาก พลังงานแสงอาทิตย์	ไทย	49*	49*

สัดส่วนเงินลงทุน (ร้อยละ)

ชื่อกิจการ	ลักษณะธุรกิจ	ประเทศที่กิจการ จัดตั้ง	สัดส่วนเงินลงทุน (ร้อยละ)	
			2564	2563
บริษัทย่อยทางอ้อม (ต่อ)				
บริษัท เอ็นเนอร์จี เซฟ พู จำกัด	ลงทุนในธุรกิจพลังงานผลิตกระแสไฟฟ้าจากพลังงานแสงอาทิตย์	ไทย	49*	49*
บริษัท เอ็นเนอร์จี เซฟ ตรี จำกัด	ลงทุนในธุรกิจพลังงานผลิตกระแสไฟฟ้าจากพลังงานแสงอาทิตย์	ไทย	49*	49*
บริษัท เอส พู ที เอ็นเนอร์จี จำกัด	ผลิตและจำหน่ายกระแสไฟฟ้าพลังงานแสงอาทิตย์	ไทย	100	100
บริษัท คับเบิ้ลยู อาร์ ที เอ็นเนอร์จี จำกัด	ผลิตและจำหน่ายกระแสไฟฟ้าพลังงานแสงอาทิตย์	ไทย	100	100
บริษัท นอร์ธ อีสต์ ฟีวเจอร์ เอ็นเนอร์จี จำกัด	ผลิตและจำหน่ายกระแสไฟฟ้าพลังงานแสงอาทิตย์	ไทย	100	100
บริษัท โซลคิต โซลาร์ จำกัด	ผลิตและจำหน่ายกระแสไฟฟ้าพลังงานแสงอาทิตย์	ไทย	74.50	74.50
บริษัท อีควอเตอร์ โซลาร์ จำกัด	ผลิตและจำหน่ายกระแสไฟฟ้าพลังงานแสงอาทิตย์	ไทย	49*	49*
บริษัท คับเบิ้ลยูเอ็กซ์ 4 จำกัด	ผลิตและจำหน่ายกระแสไฟฟ้าพลังงานแสงอาทิตย์	ไทย	100	100
บริษัท คับเบิ้ลยูเอ็กซ์ 5 จำกัด	ผลิตและจำหน่ายกระแสไฟฟ้าพลังงานแสงอาทิตย์	ไทย	100	100
บริษัท คับเบิ้ลยูเอ็กซ์ 6 จำกัด	ผลิตและจำหน่ายกระแสไฟฟ้าพลังงานแสงอาทิตย์	ไทย	100	100
บริษัท คับเบิ้ลยูเอ็กซ์ 7 จำกัด	ผลิตและจำหน่ายกระแสไฟฟ้าพลังงานแสงอาทิตย์	ไทย	100	100
บริษัท เอสพีพี ซิค จำกัด	ผลิตและจำหน่ายกระแสไฟฟ้าพลังงานแสงอาทิตย์	ไทย	100 ⁽⁹⁾	49*
บริษัท เอ็นเซฟ เทคโนโลยี จำกัด	ลงทุนในบริษัทอื่น	ไทย	100	100
SUPER ENERGY (EAST) PTE. LTD. ⁽¹⁾	ลงทุนในบริษัทอื่น	สิงคโปร์	100	100
SUPER ENERGY GROUP (HONG KONG) CO., LIMITED	ลงทุนในบริษัทอื่น	ฮ่องกง	100	100
บริษัท อพอลโล โซลาร์ จำกัด	ผลิตและจำหน่ายกระแสไฟฟ้าพลังงานแสงอาทิตย์	ไทย	74.43	74.43
บริษัท กรีน เพาเวอร์ เอ็นเนอร์จี จำกัด ⁽⁸⁾	ผลิตและจำหน่ายกระแสไฟฟ้าพลังงานขยะ	ไทย	100	100
บริษัท ไอคว เอ็นเนอร์จี จำกัด	ผลิตและจำหน่ายกระแสไฟฟ้าพลังงานแสงอาทิตย์	ไทย	49*	49*
บริษัท แอสต้า พาวเวอร์ จำกัด	ผลิตและจำหน่ายกระแสไฟฟ้าพลังงานแสงอาทิตย์	ไทย	49*	49*
บริษัท ไอคว กรีน จำกัด	ผลิตและจำหน่ายกระแสไฟฟ้าพลังงานแสงอาทิตย์	ไทย	49*	49*
บริษัท ไอคว โซล่า จำกัด	ผลิตและจำหน่ายกระแสไฟฟ้าพลังงานแสงอาทิตย์	ไทย	49*	49*
บริษัท เอ ไอ คว เอ็นเนอร์จี จำกัด	ผลิตและจำหน่ายกระแสไฟฟ้าพลังงานแสงอาทิตย์	ไทย	49*	49*
SUPER ENERGY - GA JAPAN 1 GK	ลงทุนในบริษัทอื่น	ญี่ปุ่น	75	75
SUPER ENERGY - GA JAPAN 2 GK	ลงทุนในบริษัทอื่น	ญี่ปุ่น	100	100



ชื่อกิจการ	ลักษณะธุรกิจ	ประเทศที่กิจการ จัดตั้ง	สัดส่วนเงินลงทุน (ร้อยละ)	
			2564	2563
บริษัทย่อยทางอ้อม (ต่อ)				
SUPER SOLAR ENERGY (HONG KONG) 1 CO., LIMITED	ลงทุนในบริษัทอื่น	ฮ่องกง	100	100
SUPER SOLAR ENERGY (HONG KONG) 2 CO., LIMITED	ลงทุนในบริษัทอื่น	ฮ่องกง	100	100
บริษัท ซุปเปอร์ วินด์ เอนเนอร์ยี จำกัด	ลงทุนในบริษัทอื่น	ไทย	100	100
บริษัท ซุปเปอร์ เอิร์ธ เอนเนอร์ยี 6 จำกัด	ผลิตและจำหน่ายกระแสไฟฟ้าพลังงานขยะ	ไทย	49*,**	49*,**
บริษัท ไอคิว กู๊ด จำกัด	ผลิตและจำหน่ายกระแสไฟฟ้าพลังงานแสงอาทิตย์	ไทย	100	100
บริษัท พีเคที กรีน จำกัด	ผลิตและจำหน่ายกระแสไฟฟ้าพลังงานแสงอาทิตย์	ไทย	100	100
บริษัท ไทย กรีน จำกัด	ผลิตและจำหน่ายกระแสไฟฟ้าพลังงานแสงอาทิตย์	ไทย	100	100
บริษัท ซุปเปอร์ โซลาร์ (ประเทศไทย) จำกัด	ลงทุนในบริษัทอื่น	ไทย	100	100
บริษัท ซุปเปอร์ เอิร์ธ เอนเนอร์ยี 8 จำกัด	ลงทุนในธุรกิจพลังงานผลิตกระแสไฟฟ้าจากพลังงานขยะ	ไทย	100	100
บริษัท ซุปเปอร์ เอิร์ธ เอนเนอร์ยี 9 จำกัด ⁽³⁾	ลงทุนในธุรกิจพลังงานผลิตกระแสไฟฟ้าจากพลังงานขยะ	ไทย	100	100
บริษัท เมืองไทย น้าอยู่ จำกัด	ลงทุนในบริษัทอื่น	ไทย	92.54	92.54
บริษัท หนองคาย น้าอยู่ จำกัด	ลงทุนในธุรกิจพลังงานผลิตกระแสไฟฟ้าจากพลังงานขยะ	ไทย	62	62
SUPER WIND ENERGY (HONG KONG) CO., LIMITED	ลงทุนในบริษัทอื่น	ฮ่องกง	100	100
SUPER WIND ENERGY (HONG KONG) 1 CO., LIMITED	ลงทุนในบริษัทอื่น	ฮ่องกง	100	100
SUPER SOLAR ENERGY (HONG KONG) 3 CO., LIMITED	ลงทุนในบริษัทอื่น	ฮ่องกง	100	100
SUPER SOLAR ENERGY (HONG KONG) 4 CO., LIMITED	ลงทุนในบริษัทอื่น	ฮ่องกง	100	100
NAM THUAN ENERGY INVESTMENT JOINT STOCK COMPANY	ลงทุนในบริษัทอื่น	เวียดนาม	100	100
NAM BINH ENERGY INVESTMENT JOINT STOCK COMPANY	ลงทุนในบริษัทอื่น	เวียดนาม	100	100
NAM VIET PHAN LAM COMPANY LIMITED	ผลิตและจำหน่ายกระแสไฟฟ้าพลังงานแสงอาทิตย์	เวียดนาม	100	100
VAN GIAO SOLAR POWER PLANT JOINT STOCK COMPANY	ผลิตและจำหน่ายกระแสไฟฟ้าพลังงานแสงอาทิตย์	เวียดนาม	100	100
VAN GIAO SOLARENERGY PLANT JOINT STOCK COMPANY	ผลิตและจำหน่ายกระแสไฟฟ้าพลังงานแสงอาทิตย์	เวียดนาม	100	100
EVERICH BINH THUAN ENERGY COMPANY LIMITED	ผลิตและจำหน่ายกระแสไฟฟ้าพลังงานแสงอาทิตย์	เวียดนาม	100	100

สัดส่วนเงินลงทุน (ร้อยละ)

ชื่อกิจการ	ลักษณะธุรกิจ	ประเทศที่กิจการ จัดตั้ง	สัดส่วนเงินลงทุน (ร้อยละ)	
			2564	2563
บริษัทย่อยทางอ้อม (ต่อ)				
บริษัท กิจการร่วมค้า ไทยพานิชมาวา ก่อสร้าง และ แหล่งน้ำไทย จำกัด	ผลิตและจำหน่ายน้ำดิบและน้ำประปา	ไทย	100	100
บริษัท ซุปเปอร์ วอเตอร์ พีทีเอส จำกัด	ผลิตและจำหน่ายน้ำดิบและน้ำประปา	ไทย	90	90
บริษัท ซุปเปอร์ สปีด คอนสตรัคชั่น จำกัด	ผลิตและจำหน่ายน้ำดิบและน้ำประปา	ไทย	100	100
THINH LONG PHU YEN SOLAR POWER JOINT STOCK COMPANY	ผลิตและจำหน่ายกระแสไฟฟ้าพลังงานแสงอาทิตย์	เวียดนาม	100	100
SOLAR NT HOLDINGS PTE. LTD.	ลงทุนในกิจการพลังงานทดแทน	สิงคโปร์	100 ⁽⁹⁾	90
SINENERGY NINH THUAN POWER LIMITED LIABILITY COMPANY	ผลิตและจำหน่ายกระแสไฟฟ้าพลังงานแสงอาทิตย์	เวียดนาม	100 ⁽⁹⁾	90
SUPER WIND ENERGY CONG LY BAC LIEU JOINT STOCK COMPANY	ผลิตและจำหน่ายกระแสไฟฟ้าพลังงานลม	เวียดนาม	90	90
SUPER WIND ENERGY CONG LY SOC TRANG JOINT STOCK COMPANY	ผลิตและจำหน่ายกระแสไฟฟ้าพลังงานลม	เวียดนาม	90	90
LOC NINH ENERGY JOINT STOCK COMPANY	ผลิตและจำหน่ายกระแสไฟฟ้าพลังงานแสงอาทิตย์	เวียดนาม	99.99 ⁽⁴⁾	81.10
LOC NINH 2 ENERGY JOINT STOCK COMPANY	ผลิตและจำหน่ายกระแสไฟฟ้าพลังงานแสงอาทิตย์	เวียดนาม	99.99 ⁽⁸⁾	51
LOC NINH 3 ENERGY JOINT STOCK COMPANY	ผลิตและจำหน่ายกระแสไฟฟ้าพลังงานแสงอาทิตย์	เวียดนาม	99.99 ⁽⁸⁾	51
VIETNAM WIND HOLDING PTE. LTD.	ลงทุนในธุรกิจพลังงานทดแทน	สิงคโปร์	100	100
SUPER ENERGY (EAST) 1 PTE. LTD.	ลงทุนในธุรกิจพลังงานทดแทน	สิงคโปร์	100	100
HBRE GIA LAI WIND POWER JOINT STOCK COMPANY	ผลิตและจำหน่ายกระแสไฟฟ้าพลังงานลม	เวียดนาม	99	99
SSE VIETNAM 1 JOINT STOCK COMPANY	ลงทุนในบริษัทอื่น	เวียดนาม	100 ⁽³⁾	73
SSE LN2 JOINT STOCK COMPANY	ลงทุนในบริษัทอื่น	เวียดนาม	100 ⁽⁸⁾	51
SSE BP3 JOINT STOCK COMPANY	ลงทุนในบริษัทอื่น	เวียดนาม	100 ⁽⁸⁾	51
ASIA ENERGY COMPANY LIMITED ⁽⁴⁾	ผลิตและจำหน่ายกระแสไฟฟ้าพลังงานลม	เวียดนาม	95	-
บริษัท ซุปเปอร์ โซลาร์ โซลวิค จำกัด ⁽⁹⁾	ผลิตและจำหน่ายกระแสไฟฟ้าพลังงานแสงอาทิตย์	ไทย	100	-
บริษัทร่วมทางตรง				
กองทุนรวม โครงสร้างพื้นฐานโรงไฟฟ้า ซุปเปอร์ เอนเนอร์ยี (“SUPEREIF”)	ผลิตและจำหน่ายกระแสไฟฟ้าพลังงานแสงอาทิตย์	ไทย	20	20

- * กลุ่มบริษัทถือหุ้นสามัญและ/หรือหุ้นบุริมสิทธิรวมร้อยละ 49 ในบริษัทเหล่านี้ ซึ่งถือเป็นบริษัทย่อยของกลุ่มบริษัท เนื่องจากกลุ่มบริษัท จะมีส่วนได้เสียในความเป็นเจ้าของและมีสิทธิออกเสียงในบริษัทมากกว่ากึ่งหนึ่ง ตามข้อบังคับของบริษัทเหล่านี้ และมีอำนาจควบคุมบริษัทและสั่งการกิจกรรมดำเนินงานและกิจการการเงินที่เกี่ยวข้องกับบริษัทดังกล่าว ดังนั้น กลุ่มบริษัทจึงจัดประเภทบริษัทดังกล่าวเป็นบริษัทย่อยในกลุ่มบริษัท ภายใต้มาตรฐานการรายงานทางการเงินฉบับที่ 10
- (๓) เมื่อวันที่ 7 มกราคม 2564 SUPER ENERGY GROUP (HONG KONG) CO., LIMITED ได้เข้าซื้อหุ้นสามัญใน SOLARNT HOLDINGS PTE. LTD. จำนวน 100,000 หุ้น มูลค่าการซื้อจำนวน 41.16 ล้านบาท หลังการเพิ่มสัดส่วนการลงทุนทำให้ SUPER ENERGY GROUP (HONG KONG) CO., LIMITED มีสัดส่วนการถือหุ้นทางอ้อมใน SINENERGY NINH THUAN POWER LIMITED LIABILITY COMPANY ร้อยละ 100 ของจำนวนหุ้นที่จำหน่ายแล้ว และมีสิทธิออกเสียงและรับผลประโยชน์ร้อยละ 100 (ดูหมายเหตุ 5.1)
- (๓) เมื่อวันที่ 26 มีนาคม 2564 บริษัท ซุปเปอร์ โซลาร์ เอนเนอร์ยี จำกัด ได้เข้าซื้อหุ้นบุริมสิทธิส่วนที่เหลือในบริษัท เอสพีที ซิก จำกัด จำนวน 34,118,998 หุ้น มูลค่าการซื้อจำนวน 10 ล้านบาท หลังการเพิ่มสัดส่วนการลงทุนทำให้บริษัท ซุปเปอร์ โซลาร์ เอนเนอร์ยี จำกัด มีสัดส่วนการถือหุ้นในบริษัทย่อยดังกล่าวร้อยละ 100 ของจำนวนหุ้นที่ออกและจำหน่ายแล้ว และมีสิทธิออกเสียงและรับผลประโยชน์ร้อยละ 100 (ดูหมายเหตุ 5.2)
- (๓) เมื่อวันที่ 30 มีนาคม 2564 บริษัท ซุปเปอร์ โซลาร์ เอนเนอร์ยี จำกัด ได้เข้าซื้อหุ้นบุริมสิทธิในบริษัท อามานูฟ จำกัด จำนวน 288,750 หุ้น มูลค่าการซื้อจำนวน 28.88 ล้านบาท หลังการเพิ่มสัดส่วนการลงทุนทำให้บริษัท ซุปเปอร์ โซลาร์ เอนเนอร์ยี จำกัด มีสัดส่วนการถือหุ้นในบริษัทย่อยดังกล่าวร้อยละ 56 ของจำนวนหุ้นที่ออกและจำหน่ายแล้ว และมีสิทธิออกเสียงและรับผลประโยชน์ร้อยละ 87.93 (ดูหมายเหตุ 5.3)
- (๓) เมื่อวันที่ 25 เมษายน 2564 กลุ่มบริษัทได้เข้าซื้อหุ้นสามัญใน SSE VIETNAM 1 JOINT STOCK COMPANY จากผู้ถือหุ้นเดิม จำนวน 1,700,998 หุ้น มูลค่าจำนวน 135.78 ล้านบาท หลังการเพิ่มสัดส่วนการลงทุนทำให้กลุ่มบริษัทมีสัดส่วนการถือหุ้นใน SSE VIETNAM 1 JOINT STOCK COMPANY และ LOC NINH ENERGY JOINT STOCK COMPANY ร้อยละ 100 และ 99.99 ของจำนวนหุ้นที่ออกและจำหน่ายแล้วตามลำดับ และมีสิทธิออกเสียงและรับผลประโยชน์ร้อยละ 100 และ 99.99 ตามลำดับ (ดูหมายเหตุ 5.4)
- (๓) เมื่อวันที่ 25 เมษายน 2564 กลุ่มบริษัทได้เข้าซื้อหุ้นสามัญใน SSE LN2 JOINT STOCK COMPANY จากผู้ถือหุ้นเดิม จำนวน 2,449,498 หุ้น มูลค่าจำนวน 333.36 ล้านบาท หลังการเพิ่มสัดส่วนการลงทุนทำให้กลุ่มบริษัทมีสัดส่วนการถือหุ้นใน SSE LN2 JOINT STOCK COMPANY และ LOC NINH 2 ENERGY JOINT STOCK COMPANY ร้อยละ 100 และ 99.99 ของจำนวนหุ้นที่ออกและจำหน่ายแล้วตามลำดับ และมีสิทธิออกเสียงและรับผลประโยชน์ร้อยละ 100 และ 99.99 ตามลำดับ (ดูหมายเหตุ 5.5)
- (๓) เมื่อวันที่ 25 เมษายน 2564 บริษัท กลุ่มบริษัทได้เข้าซื้อหุ้นสามัญใน SSE BP3 JOINT STOCK COMPANY จากผู้ถือหุ้นเดิม จำนวน 2,449,498 หุ้น มูลค่าจำนวน 259.70 ล้านบาท หลังการเพิ่มสัดส่วนการลงทุนทำให้กลุ่มบริษัทมีสัดส่วนการถือหุ้นใน SSE BP3 JOINT STOCK COMPANY และ LOC NINH 3 ENERGY JOINT STOCK COMPANY ร้อยละ 100 และ 99.99 ของจำนวนหุ้นที่ออกและจำหน่ายแล้วตามลำดับ และมีสิทธิออกเสียงและรับผลประโยชน์ร้อยละ 100 และ 99.99 ตามลำดับ (ดูหมายเหตุ 5.6)
- (๓) เมื่อวันที่ 17 พฤษภาคม 2564 บริษัท ซุปเปอร์ โซลาร์ เอนเนอร์ยี จำกัด ได้เข้าซื้อหุ้นสามัญในบริษัท เอ็นเนอร์ยี เซฟ จำกัด จำนวน 54,044 หุ้น มูลค่าการซื้อจำนวน 540.46 ล้านบาท หลังการเพิ่มสัดส่วนการลงทุนทำให้บริษัท ซุปเปอร์ โซลาร์ เอนเนอร์ยี จำกัด มีสัดส่วนการถือหุ้นในบริษัทย่อยดังกล่าวร้อยละ 100 ของจำนวนหุ้นที่ออกและจำหน่ายแล้ว และมีสิทธิออกเสียงและรับผลประโยชน์ร้อยละ 100 (ดูหมายเหตุ 5.7)
- (๓) เมื่อวันที่ 22 พฤศจิกายน 2564 บริษัท ซุปเปอร์ โซลาร์ เอนเนอร์ยี จำกัด ได้เข้าซื้อหุ้นสามัญส่วนที่เหลือในบริษัท พาวเวอร์ เทคโนโลยี อินเทอร์เน็ต เซ็นแนล จำกัด จำนวน 4,607,449 หุ้น มูลค่าการซื้อจำนวน 760.23 ล้านบาท หลังการเพิ่มสัดส่วนการลงทุนทำให้บริษัท ซุปเปอร์ โซลาร์ เอนเนอร์ยี จำกัด มีสัดส่วนการถือหุ้นในบริษัทย่อยดังกล่าวร้อยละ 100 ของจำนวนหุ้นที่ออกและจำหน่ายแล้ว และมีสิทธิออกเสียงและรับผลประโยชน์ร้อยละ 100 (ดูหมายเหตุ 5.8)

- (๓) เมื่อวันที่ 23 ธันวาคม 2564 บริษัท ซูเปอร์ เอิริช เอนเนอร์ยี 2 จำกัด ได้เข้าซื้อหุ้นสามัญในบริษัท ซูเปอร์ สกาย เอนเนอร์ยี จำกัด จำนวน 12,500 หุ้น มูลค่าการซื้อจำนวน 125 บาท ภายหลังการเพิ่มสัดส่วนการลงทุนทำให้บริษัท ซูเปอร์ เอิริช เอนเนอร์ยี 2 จำกัด มีสัดส่วนการถือหุ้นในบริษัทย่อยดังกล่าวร้อยละ 95 ของจำนวนหุ้นที่ออกและจำหน่ายแล้ว และมีสิทธิออกเสียงและรับผลประโยชน์ร้อยละ 95 (ดูหมายเหตุ 5.9)
- ** เมื่อวันที่ 15 กุมภาพันธ์ 2562 บริษัท ซูเปอร์ เอิริช เอนเนอร์ยี จำกัด ได้ทำสัญญาซื้อขายหุ้นกับผู้ถือหุ้นเดิมของบริษัท ซูเปอร์ เอิริช เอนเนอร์ยี 6 จำกัด จำนวน 928,197 หุ้น มูลค่าหุ้นละ 100 บาท โดยคิดเป็นมูลค่าการซื้อขายจำนวน 92.82 ล้านบาท ต่อมาเมื่อวันที่ 10 มิถุนายน 2563 บริษัท ซูเปอร์ เอิริช เอนเนอร์ยี จำกัด ได้ทำสัญญาซื้อขายหุ้นเพิ่มเติมจากการเพิ่มทุน จำนวน 1,621,800 หุ้น มูลค่าหุ้นละ 25 บาท ซึ่งทำให้สัดส่วนในการถือหุ้นของบริษัทย่อยดังกล่าวเท่าเดิม อย่างไรก็ตาม บริษัทยังไม่ได้รับโอนกรรมสิทธิ์ในหุ้น เนื่องจากต้องปฏิบัติตามเงื่อนไขที่ระบุไว้ในสัญญา
- (1) เมื่อวันที่ 6 สิงหาคม 2563 ที่ประชุมคณะกรรมการ ครั้งที่ 6/2563 ของบริษัท ได้มีมติให้ปรับโครงสร้างการถือหุ้นของ SUPER ENERGY (EAST) PTE. LTD. ซึ่งเป็นบริษัทย่อยทางอ้อมของบริษัท โดยให้ SUPER WIND ENERGY (HONGKONG) I CO.,LIMITED. เข้าซื้อหุ้นทั้งหมดของ SUPER ENERGY (EAST) PTE. LTD. จากบริษัท ซูเปอร์ โซลาร์ เอนเนอร์ยี จำกัด และเมื่อวันที่ 4 มกราคม 2564 ได้ดำเนินการโอนกรรมสิทธิ์ในหุ้นแล้ว จากการปรับโครงสร้างการถือหุ้นดังกล่าว ไม่มีผลกระทบต่องบการเงิน เนื่องจากบริษัทย่อยดังกล่าวอยู่ภายใต้การควบคุมเดียวกันของบริษัท
- (2) เมื่อวันที่ 25 กุมภาพันธ์ 2564 ที่ประชุมคณะกรรมการ ครั้งที่ 1/2564 ของบริษัท ได้มีมติให้ปรับโครงสร้างการถือหุ้นของบริษัท เลมอน โกลด์ ฟาร์ม จำกัด ซึ่งเป็นบริษัทย่อยทางอ้อมของบริษัท โดยให้บริษัท ซูเปอร์ วินด์ เอนเนอร์ยี จำกัด ซึ่งเป็นบริษัทย่อยทางอ้อมของบริษัท เข้าซื้อหุ้นทั้งหมดของบริษัท เลมอน โกลด์ ฟาร์ม จำกัด จากบริษัท ซูเปอร์ เอนเนอร์ยี กรุ๊ป จำกัด และเมื่อวันที่ 1 เมษายน 2564 ได้ดำเนินการโอนกรรมสิทธิ์ในหุ้นแล้ว การปรับโครงสร้างการถือหุ้นดังกล่าว ไม่มีผลกระทบต่องบการเงิน เนื่องจากบริษัทย่อยดังกล่าวอยู่ภายใต้การควบคุมเดียวกันของบริษัท
- (3) เมื่อวันที่ 27 พฤษภาคม 2564 ที่ประชุมคณะกรรมการ ครั้งที่ 4/2564 ของบริษัท ได้มีมติให้ปรับโครงสร้างการถือหุ้นของ บริษัท ซูเปอร์ เอิริช เอนเนอร์ยี 2 จำกัด ซึ่งเป็นบริษัทย่อยทางอ้อมของบริษัท โดยบริษัทได้เข้าซื้อหุ้นทั้งหมดของ บริษัท ซูเปอร์ เอิริช เอนเนอร์ยี 2 จำกัดจาก บริษัท ซูเปอร์ เอิริช เอนเนอร์ยี จำกัด และบริษัท ซูเปอร์ เอิริช เอนเนอร์ยี 2 จำกัด ยังได้เข้าทำการซื้อหุ้นทั้งหมดในบริษัท ซูเปอร์ เอิริช เอนเนอร์ยี 3 จำกัด บริษัท ซูเปอร์ เอิริช เอนเนอร์ยี 4 จำกัด บริษัท ซูเปอร์ เอิริช เอนเนอร์ยี 5 จำกัด บริษัท ซูเปอร์ เอิริช เอนเนอร์ยี 9 จำกัด และ บริษัท ซูเปอร์ สกาย เอนเนอร์ยี จำกัด จากบริษัท ซูเปอร์ เอิริช เอนเนอร์ยี จำกัด และได้ดำเนินการโอนกรรมสิทธิ์ในหุ้นแล้วเมื่อวันที่ 1 กรกฎาคม 2564 จากการปรับโครงสร้างการถือหุ้นดังกล่าว ไม่มีผลกระทบต่องบการเงิน เนื่องจากบริษัทย่อยดังกล่าวอยู่ภายใต้การควบคุมเดียวกันของบริษัท
- ต่อมาเมื่อวันที่ 15 ธันวาคม 2564 ที่ประชุมคณะกรรมการ ครั้งที่ 8/2564 ของบริษัท ได้มีมติให้ปรับโครงสร้างการถือหุ้นของ บริษัท ซูเปอร์ เอิริช เอนเนอร์ยี 3 จำกัด ซึ่งเป็นบริษัทย่อยทางอ้อมของบริษัท (ได้จดทะเบียนเปลี่ยนชื่อเป็น บริษัท ซูเปอร์ กรีน ไม่นิ่ง จำกัด เมื่อวันที่ 7 มกราคม 2565) โดยให้บริษัทเข้าซื้อหุ้นทั้งหมดของซูเปอร์ เอิริช เอนเนอร์ยี 3 จำกัด จากบริษัท ซูเปอร์ เอิริช เอนเนอร์ยี 2 จำกัด (ได้จดทะเบียนเปลี่ยนชื่อเป็น บริษัท ซูเปอร์ คาร์บอน เอ็กซ์ จำกัด เมื่อวันที่ 7 มกราคม 2565) และเมื่อวันที่ 5 มกราคม 2565 ได้ดำเนินการโอนกรรมสิทธิ์ในหุ้นแล้ว การปรับโครงสร้างการถือหุ้นดังกล่าว ไม่มีผลกระทบต่องบการเงิน เนื่องจากบริษัทย่อยดังกล่าวอยู่ภายใต้การควบคุมเดียวกันของบริษัท
- (4) เมื่อวันที่ 1 มิถุนายน 2564 บริษัท ซูเปอร์ วินด์ เอนเนอร์ยี จำกัด ได้รับการโอนหุ้นสามัญใน ASIA ENERGY COMPANY LIMITED จำนวน 190,000 หุ้น มูลค่าการซื้อจำนวน 166.81 ล้านบาท ภายหลังการเข้าซื้อหุ้นทำให้บริษัท ซูเปอร์ วินด์ เอนเนอร์ยี จำกัด มีสัดส่วนการถือหุ้นในบริษัทย่อยดังกล่าวร้อยละ 95 ของจำนวนหุ้นที่ออกและจำหน่ายแล้ว และมีสิทธิออกเสียงและรับผลประโยชน์ร้อยละ 95 (ดูหมายเหตุ 4.2)

- (5) เมื่อวันที่ 10 สิงหาคม 2564 ที่ประชุมคณะกรรมการบริษัท ครั้งที่ 2/2564 ของบริษัท ซุปเปอร์ เอเนอร์ยี 2 จำกัด ได้มีมติให้เรียกชำระค่าหุ้น ในสัดส่วนร้อยละ 75 ของเงินลงทุนจากบริษัท เป็นจำนวน 86.93 ล้านบาท โดยได้รับชำระค่าหุ้นดังกล่าว เมื่อวันที่ 6 กันยายน 2564
- ต่อมา เมื่อวันที่ 13 กันยายน 2564 ที่ประชุมวิสามัญผู้ถือหุ้น ครั้งที่ 1/2564 ของบริษัท ซุปเปอร์ เอเนอร์ยี 2 จำกัด ได้มีมติอนุมัติการเพิ่มทุนจดทะเบียนจากเดิมจำนวน 116 ล้านบาท เป็นจำนวน 174 ล้านบาท โดยการออกหุ้นสามัญใหม่จำนวน 5,800,000 หุ้น มูลค่าหุ้นละ 10 บาท บริษัทย่อยได้รับชำระค่าหุ้นแล้วทั้งจำนวนและจดทะเบียนเพิ่มทุนดังกล่าวกับกรมพัฒนาธุรกิจการค้าเมื่อวันที่ 14 กันยายน 2564
- (6) เมื่อวันที่ 10 สิงหาคม 2564 ที่ประชุมคณะกรรมการบริษัท ครั้งที่ 2/2564 ของบริษัท ซุปเปอร์ เอเนอร์ยี 4 จำกัด ได้มีมติให้เรียกชำระค่าหุ้น ในสัดส่วนร้อยละ 75 ของเงินลงทุน จากบริษัท ซุปเปอร์ เอเนอร์ยี 2 จำกัด เป็นจำนวน 89.93 ล้านบาท โดยได้รับชำระค่าหุ้นบางส่วน จำนวน 54.84 ล้านบาท เมื่อวันที่ 14 กันยายน 2564
- (7) เมื่อวันที่ 10 สิงหาคม 2564 ที่ประชุมคณะกรรมการบริษัท ครั้งที่ 2/2564 ของบริษัท ซุปเปอร์ เอเนอร์ยี 5 จำกัด ได้มีมติให้เรียกชำระค่าหุ้น ในสัดส่วนร้อยละ 75 ของเงินลงทุน จากบริษัท ซุปเปอร์ เอเนอร์ยี 2 จำกัด เป็นจำนวน 58.50 ล้านบาท โดยได้รับชำระค่าหุ้นบางส่วน จำนวน 12.06 ล้านบาท เมื่อวันที่ 14 กันยายน 2564
- (8) เมื่อวันที่ 13 กันยายน 2564 ที่ประชุมวิสามัญผู้ถือหุ้น ครั้งที่ 1/2564 ของบริษัท กรีน เพาเวอร์ เอ็นเนอร์ยี จำกัด ได้มีมติอนุมัติการเพิ่มทุนจดทะเบียนจากเดิมจำนวน 540 ล้านบาท เป็นจำนวน 612 ล้านบาท โดยการออกหุ้นสามัญใหม่จำนวน 7,200,000 หุ้น มูลค่าหุ้นละ 10 บาท บริษัทย่อยได้รับชำระค่าหุ้นแล้วทั้งจำนวนและจดทะเบียนเพิ่มทุนดังกล่าวกับกรมพัฒนาธุรกิจการค้าเมื่อวันที่ 15 กันยายน 2564
- (9) เมื่อวันที่ 5 ตุลาคม 2564 กลุ่มบริษัทจัดตั้งบริษัทย่อยเพื่อผลิตและจำหน่ายกระแสไฟฟ้าพลังงานแสงอาทิตย์ ชื่อ "บริษัท ซุปเปอร์ โซลาร์ ไฮบริด จำกัด" โดยมีทุนจดทะเบียน 500 ล้านบาท ซึ่ง บริษัท ซุปเปอร์ เอเนอร์ยี กรุ๊ป จำกัด ถือหุ้นในสัดส่วนร้อยละ 100

การแพร่ระบาดของโรคติดเชื้อไวรัสโคโรนา 2019

สถานการณ์การแพร่ระบาดของโรคติดเชื้อไวรัสโคโรนา 2019 (“COVID-19”) ที่ปัจจุบันได้ขยายวงกว้างขึ้นอย่างต่อเนื่อง ทำให้เกิดการชะลอตัวของเศรษฐกิจ และมีผลกระทบต่อธุรกิจและอุตสาหกรรมส่วนใหญ่ สถานการณ์ดังกล่าวอาจนำมาซึ่งความไม่แน่นอนและผลกระทบต่อสภาพแวดล้อมของการดำเนินธุรกิจ อย่างไรก็ตาม ฝ่ายบริหารของกลุ่มบริษัทจะติดตามความคืบหน้าของสถานการณ์ดังกล่าวอย่างต่อเนื่องและจะประเมินผลกระทบทางการเงินเกี่ยวกับมูลค่าของสินทรัพย์ ประมาณการหนี้สินและหนี้สินที่อาจเกิดขึ้นอย่างสม่ำเสมอ

ณ วันที่ 31 ธันวาคม 2564 กลุ่มบริษัทมีหนี้สินหมุนเวียนรวมสูงกว่าสินทรัพย์หมุนเวียนรวมจำนวน 23,729 ล้านบาท เนื่องจากบริษัทมีเงินกู้ยืมระยะสั้นกับสถาบันการเงินแห่งหนึ่งเพื่อนำมาชำระค่าก่อสร้างโครงการให้กับบริษัทย่อยหลายแห่งในประเทศเวียดนาม เป็นจำนวนเงิน 15,672.54 ล้านบาท โดยบริษัทเป็นผู้สนับสนุนการดำเนินการขออนุมัติสินเชื่อโครงการ (Project finance) ให้กับบริษัทย่อยเหล่านี้ ทั้งนี้เมื่อสิ้นเชื้อโครงการของบริษัทย่อยได้รับการอนุมัติแล้ว จะมีระยะเวลาการชำระคืนตั้งแต่ 9 - 14 ปี ตามเอกสารข้อกำหนดและเงื่อนไขที่บริษัทได้รับจากสถาบันการเงิน ดังนั้นฝ่ายบริหารของกลุ่มบริษัทเห็นว่าการจัดทำงบการเงินโดยใช้เกณฑ์การดำเนินงานต่อเนื่องนั้นยังคงเหมาะสม จากเหตุผลที่กล่าวข้างต้น

ทั้งนี้ในเดือนกุมภาพันธ์ 2565 กลุ่มบริษัทได้รับแจ้งจากสถาบันการเงินว่าวงเงินกู้ยืมระยะสั้น จำนวน 164.51 ล้านดอลลาร์สหรัฐ หรือประมาณ 5,526.51 ล้านบาท ได้รับการอนุมัติแล้วและอยู่ระหว่างการดำเนินการด้านสัญญา และส่วนที่เหลือ จำนวน 302.03 ล้านดอลลาร์สหรัฐ หรือประมาณ 10,146.03 ล้านบาท อยู่ระหว่างการดำเนินการอนุมัติจากสถาบันการเงิน

ส่วนประกอบของกลุ่มบริษัท

ข้อมูลเกี่ยวกับส่วนประกอบของกลุ่มบริษัท ณ วันที่ 31 ธันวาคม 2564 และ 2563 มีดังต่อไปนี้

ธุรกิจหลัก	ประเทศที่ กิจการจัดตั้ง	จำนวนบริษัทย่อย ที่กลุ่มบริษัทถือหุ้นทั้งหมด	
		2564	2563
ผลิตและจำหน่ายกระแสไฟฟ้าจากพลังงานทดแทน	ไทย	63	62
	เวียดนาม	16	15
	สิงคโปร์	1	1
เทคโนโลยีสารสนเทศ	ไทย	1	1
ผลิตและจำหน่ายน้ำดิบและน้ำประปา อื่นๆ	ไทย	4	4
	สิงคโปร์	3	3
	ญี่ปุ่น	2	2
	ฮ่องกง	8	8
	เวียดนาม	2	2
		100	98

ข้อมูลเกี่ยวกับบริษัทย่อยที่กลุ่มบริษัทไม่ได้ถือหุ้นทั้งหมดซึ่งมีส่วนได้เสียที่ไม่มีอำนาจควบคุม
ที่มีสาระสำคัญต่อกลุ่มบริษัท ณ วันที่ 31 ธันวาคม 2564 และ 2563 มีดังต่อไปนี้

ชื่อบริษัท	ประเทศที่ กิจการจัดตั้ง	สัดส่วนสิทธิในการออกเสียง ของส่วนได้เสีย ที่ไม่มีอำนาจควบคุม (ร้อยละ)		กำไร (ขาดทุน) เบ็ดเสร็จ จัดสรรสำหรับส่วนได้เสีย ที่ไม่มีอำนาจควบคุม สำหรับปีสิ้นสุด		หน่วย : พันบาท ส่วนได้เสียที่ไม่มีอำนาจ ควบคุมสะสม ณ วันที่ 31 ธันวาคม	
		2564	2563	2564	2563	2564	2563
		ณ วันที่ 31 ธันวาคม	ณ วันที่ 31 ธันวาคม	วันที่ 31 ธันวาคม	วันที่ 31 ธันวาคม	วันที่ 31 ธันวาคม	วันที่ 31 ธันวาคม
บริษัท พาวเวอร์ เทคโนโลยี อินเตอร์เนชันแนล จำกัด	ไทย	-	49.00	90,725	-	-	452,480
บริษัท เอ็นเนอร์จี เซฟ จำกัด	ไทย	-	49.00	48,237	107,515	-	895,272
บริษัท อามานูฟ จำกัด	ไทย	12.07	49.00	13,308	14,047	232,887	255,261
บริษัท เอ ไอ คิว เอ็นเนอร์จี จำกัด	ไทย	49.00	49.00	(7,607)	(2,401)	(390)	7,217
บริษัท มีเดียมาร์ค จำกัด	ไทย	14.35	14.35	12,572	10,996	82,801	70,229
บริษัท เอสพีพี ซิค จำกัด	ไทย	-	49.00	5	15	-	5,895
บริษัท อพอลโล โซลาร์ จำกัด	ไทย	24.48	24.48	3,177	3,029	83,311	80,134
บริษัท ไอคิว เอ็นเนอร์จี จำกัด	ไทย	49.00	49.00	23,883	24,237	177,431	153,548
บริษัท แอสต้า พาวเวอร์ จำกัด	ไทย	49.00	49.00	31,649	27,152	280,038	248,389
บริษัท ไอคิว กรีน จำกัด	ไทย	49.00	49.00	6,109	5,260	46,989	40,880
บริษัท เอ็นเนอร์จี เซฟ วัน จำกัด	ไทย	49.00	49.00	1,778	1,514	8,350	6,572

ชื่อบริษัท	ประเทศที่ กิจการจัดตั้ง	สัดส่วนสิทธิในการออกเสียง ของส่วนได้เสีย ที่ไม่มีอำนาจควบคุม (ร้อยละ)		กำไร (ขาดทุน) เบ็ดเสร็จ จัดสรรสำหรับส่วนได้เสีย ที่ไม่มีอำนาจควบคุม สำหรับปีสิ้นสุด		หน่วย : พันบาท ส่วนได้เสียที่ไม่มีอำนาจ ควบคุมสะสม ณ วันที่ 31 ธันวาคม	
		ณ วันที่ 31 ธันวาคม 2564	ณ วันที่ 31 ธันวาคม 2563	ณ วันที่ 31 ธันวาคม 2564	ณ วันที่ 31 ธันวาคม 2563	2564	2563
บริษัท เอ็นเนอร์จี เซฟ พู จำกัด	ไทย	49.00	49.00	1,708	1,468	8,268	6,560
บริษัท เอ็นเนอร์จี เซฟ ตรี จำกัด	ไทย	49.00	49.00	1,153	1,191	6,706	5,553
บริษัท ไอคิว โซลาร์ จำกัด	ไทย	49.00	49.00	7,242	7,121	66,914	59,672
LOC NINH ENERGY JOINT STOCK COMPANY	เวียดนาม	0.01	18.90	28,037	4,231	2,555	140,709
LOC NINH 2 ENERGY JOINT STOCK COMPANY	เวียดนาม	0.01	49.00	75,227	10,879	7,048	337,528
LOC NINH 3 ENERGY JOINT STOCK COMPANY	เวียดนาม	0.01	49.00	58,607	7,179	5,778	248,895
ส่วนได้เสียที่ไม่มีอำนาจควบคุมของบริษัทย่อยที่ไม่มีสาระสำคัญ				16,860	(2,991)	841,345	827,080
รวม				412,670	220,442	1,850,031	3,841,874

ข้อมูลทางการเงิน โดยสรุปก่อนตัดรายการระหว่างกันของแต่ละบริษัทย่อยที่กลุ่มบริษัทไม่ได้ถือหุ้นทั้งหมดซึ่งมีส่วนได้เสียที่ไม่มีอำนาจควบคุมที่มีสาระสำคัญ
สำหรับปีสิ้นสุดวันที่ 31 ธันวาคม 2564 และ 2563 มีดังนี้

ชื่อบริษัทย่อย	บริษัท พาวเวอร์ เทคโนโลยี		บริษัท เอ็นเนอร์จี เซฟ จำกัด		บริษัท อามาซูฟ จำกัด		บริษัท เอ ไอ คิว		บริษัท มีเดียมาร์ก จำกัด		หน่วย : พันบาท
	2564	2563	2564	2563	2564	2563	2564	2563	2564	2563	
งบแสดงฐานะการเงินแบบย่อ ณ วันที่ 31 ธันวาคม											
สินทรัพย์หมุนเวียน	1,027,220	807,709	671,905	440,194	495,130	380,530	2,861	3,842	414,670	321,291	
สินทรัพย์ที่ไม่มีหมุนเวียน	2,328,547	2,455,147	2,917,437	3,057,748	1,218,824	1,287,301	143,458	157,898	1,008,629	1,066,629	
หนี้สินหมุนเวียน	(114,481)	(122,451)	(176,276)	(168,033)	(67,593)	(71,415)	(132,030)	(128,135)	(53,333)	(57,819)	
หนี้สินไม่มีหมุนเวียน	(1,496,944)	(1,600,205)	(1,353,400)	(1,502,801)	(811,776)	(866,710)	(17,140)	(20,932)	(670,315)	(718,061)	
ส่วนของผู้ถือหุ้นโดยบริษัท	(1,744,342)	(1,087,720)	(2,059,666)	(931,836)	(601,698)	(474,445)	2,461	(5,456)	(616,850)	(541,811)	
ส่วนได้เสียที่ไม่มีอำนาจควบคุม	-	(452,480)	-	(895,272)	(232,887)	(255,261)	390	(7,217)	(82,801)	(70,229)	
งบกำไรขาดทุนเบ็ดเสร็จแบบย่อ											
สำหรับปีสิ้นสุดวันที่ 31 ธันวาคม											
รายได้รวม	451,534	455,194	503,284	507,873	240,618	242,222	8,201	8,220	197,589	195,273	
ค่าใช้จ่ายรวม	(247,393)	(261,424)	(270,725)	(288,455)	(135,739)	(141,816)	(23,725)	(13,264)	(109,978)	(117,424)	
กำไร (ขาดทุน) สำหรับปี	204,141	193,770	232,559	219,418	104,879	100,406	(15,524)	(5,044)	87,611	77,849	

ชื่อยุติท้าย	หน่วย : พันบาท					
	บริษัท พาวเวอร์ เทคโนโลยี อินเตอร์เนชันแนล จำกัด	บริษัท เอ็มเนอรัล ซีเอฟ จำกัด	บริษัท อามานูฟู จำกัด	บริษัท เอ ไอ ทิว เอ็นเนอรัล จำกัด	บริษัท มิเดียร์มาร์เก็ต จำกัด	หน่วย : พันบาท
งบกำไรขาดทุนเบ็ดเสร็จแบบย่อ						
สำหรับปีสิ้นสุดวันที่ 31 ธันวาคม (ต่อ)						
ส่วนของกำไรที่เป็นของ						
ผู้ถือหุ้นของบริษัทใหญ่	113,416	184,322	111,903	(7,917)	(2,643)	68,853
ส่วนได้เสียที่ไม่มีอำนาจควบคุม	90,725	48,237	107,515	(7,607)	(2,401)	10,996
ส่วนของกำไรขาดทุนเบ็ดเสร็จอื่นสำหรับปี						
ผู้ถือหุ้นของบริษัทใหญ่	-	-	-	-	-	-
ส่วนได้เสียที่ไม่มีอำนาจควบคุม	-	-	-	-	-	-
ส่วนของกำไรเบ็ดเสร็จรวมที่เป็นของ						
ผู้ถือหุ้นของบริษัทใหญ่	113,416	184,322	111,903	(7,917)	(2,643)	68,853
ส่วนได้เสียที่ไม่มีอำนาจควบคุม	90,725	48,237	107,515	(7,607)	(2,401)	10,996
งบกระแสเงินสดแบบย่อ						
เงินเป็นผลง่ขแก่ส่วนได้เสียที่ไม่มีอำนาจควบคุม						
เงินสดสุทธิได้มาจากกิจกรรมดำเนินงาน	341,436	389,930	379,212	4,073	2,574	136,700
เงินสดสุทธิได้จาก (ใช้ไปใน) กิจกรรมลงทุน	(221,358)	(226,703)	(305,091)	104	-	(109,545)
เงินสดสุทธิใช้ไปในกิจกรรมจัดหาเงิน	(112,103)	(149,942)	(147,780)	(5,012)	(3,792)	(42,845)
กระแสเงินสดเพิ่มขึ้น (ลดลง) สุทธิ	7,975	13,285	(73,659)	(835)	(1,218)	(15,690)

ชื่อย่อรายชื่อย	หน่วย : พันบาท									
	บริษัท เอสพีพี ชิค จำกัด	บริษัท เอสพีพี โซลาร์ จำกัด	บริษัท เอสพีพี อีแอมเอช จำกัด	บริษัท เอสพีพี อีแอมเอช จำกัด	บริษัท เอสพีพี อีแอมเอช จำกัด	บริษัท เอสพีพี อีแอมเอช จำกัด	บริษัท เอสพีพี อีแอมเอช จำกัด	บริษัท เอสพีพี อีแอมเอช จำกัด	บริษัท เอสพีพี อีแอมเอช จำกัด	บริษัท เอสพีพี อีแอมเอช จำกัด
	2564	2563	2564	2563	2564	2563	2564	2563	2564	2563
งบกำไรขาดทุนเบ็ดเสร็จแบบย่อ										
สำหรับปีสิ้นสุดวันที่ 31 ธันวาคม (ต่อ)										
ส่วนของกำไรที่เป็นของ										
ผู้ถือหุ้นของบริษัทใหญ่	162,186	146,730	10,471	10,016	25,265	23,520	33,253	31,348	6,758	6,416
ส่วนได้เสียที่ไม่มีอำนาจควบคุม	5	15	3,177	3,029	23,883	24,237	31,649	27,152	6,109	5,260
ส่วนของกำไรขาดทุนเบ็ดเสร็จจันสำหรับปี										
ผู้ถือหุ้นของบริษัทใหญ่	-	-	-	-	-	-	-	-	-	-
ส่วนได้เสียที่ไม่มีอำนาจควบคุม	-	-	-	-	-	-	-	-	-	-
ส่วนของกำไรเบ็ดเสร็จรวมที่เป็นของ										
ผู้ถือหุ้นของบริษัทใหญ่	162,186	146,730	10,471	10,016	25,265	23,520	33,253	31,348	6,758	6,416
ส่วนได้เสียที่ไม่มีอำนาจควบคุม	5	15	3,177	3,029	23,883	24,237	31,649	27,152	6,109	5,260
งบกระแสเงินสดแบบย่อ										
เงินเป็นผลต่างแก่ส่วนได้เสียที่ไม่มีอำนาจควบคุม	-	-	(10,584)	-	-	-	-	-	-	-
เงินสดสุทธิ ได้มาจาก (ใช้ไป) ใน) กิจกรรมดำเนินงาน	281,442	261,904	(12,777)	35,705	85,993	98,392	107,565	116,146	31,665	15,617
เงินสดสุทธิ ได้มาจาก (ใช้ไป) ใน) กิจกรรมลงทุน	(442,867)	(194,611)	(16,534)	(34,489)	40,094	4,208	27,408	15,006	2,741	(985)
เงินสดสุทธิ ได้มาจาก (ใช้ไป) ใน) กิจกรรมจัดหาเงิน	181,394	(78,546)	36,558	(10,692)	(25,182)	(94,735)	(65,995)	(126,300)	(39,943)	(15,018)
กระแสเงินสดเพิ่มขึ้น (ลดลง) สุทธิ	19,969	(11,253)	7,247	(9,476)	100,905	7,865	68,978	4,852	(5,537)	(386)



ชื่อบริษัทย่อย	หน่วย : พันบาท			
	บริษัท เอ็นเนอร์จี้ เซฟ จำกัด	บริษัท เอ็นเนอร์จี้ เซฟ ภูเก็ต	บริษัท เอ็นเนอร์จี้ เซฟ ภูเก็ต จำกัด	บริษัท ไอคิว โพล่า จำกัด
งบแสดงฐานะการเงินแบบย่อ ณ วันที่ 31 ธันวาคม	2564	2563	2564	2563
สินทรัพย์หมุนเวียน	3,942	488	564	13,367
สินทรัพย์ไม่หมุนเวียน	196,471	196,474	228,649	340,857
หนี้สินหมุนเวียน	(347)	(524)	(199,943)	(31,704)
หนี้สินไม่หมุนเวียน	(50)	(50)	(50)	(50)
ส่วนของผู้ถือหุ้นของบริษัท	(191,666)	(189,816)	(27,167)	(64,980)
ส่วนได้เสียที่ไม่มีอำนาจควบคุม	(8,350)	(6,572)	(6,706)	(66,914)
งบกำไรขาดทุนเบ็ดเสร็จแบบย่อ				
สำหรับปีสิ้นสุดวันที่ 31 ธันวาคม				
รายได้รวม	4,750	4,735	5,907	53,579
ค่าใช้จ่ายรวม	(1,121)	(1,644)	(3,555)	(38,149)
กำไรสำหรับปี	3,629	3,091	2,352	15,430

ชื่อบริษัทย่อย	บริษัท เอ็มเออร์จี		บริษัท เอ็มเออร์จี		บริษัท เอ็มเออร์จี		หน่วย : พันบาท	
	เซฟ วัน จำกัด	เซฟ ฟู จำกัด	เซฟ ทร จำกัด	เซฟ ทร จำกัด	บริษัท โอเควิ โกลด์ จำกัด	บริษัท โอเควิ โกลด์ จำกัด	บริษัท โอเควิ โกลด์ จำกัด	บริษัท โอเควิ โกลด์ จำกัด
งบกำไรขาดทุนเบ็ดเสร็จแบบย่อ								
สำหรับปีสิ้นสุดวันที่ 31 ธันวาคม (ต่อ)								
ส่วนของกำไรที่เป็นของ								
ผู้ถือหุ้นของบริษัทใหญ่	1,851	1,778	1,577	1,528	1,199	1,240	8,188	7,107
ส่วนได้เสียที่ไม่มีอำนาจควบคุม	1,778	1,708	1,514	1,468	1,153	1,191	7,242	7,121
ส่วนของกำไรขาดทุนเบ็ดเสร็จจอื่นสำหรับปี	-	-	-	-	-	-	-	-
ผู้ถือหุ้นของบริษัทใหญ่	-	-	-	-	-	-	-	-
ส่วนได้เสียที่ไม่มีอำนาจควบคุม	-	-	-	-	-	-	-	-
ส่วนของกำไรเบ็ดเสร็จรวมที่เป็นของ	1,851	1,778	1,577	1,528	1,199	1,240	8,188	7,107
ผู้ถือหุ้นของบริษัทใหญ่	1,778	1,708	1,514	1,468	1,153	1,191	7,242	7,121
ส่วนได้เสียที่ไม่มีอำนาจควบคุม	-	-	-	-	-	-	-	-
งบกระแสเงินสดแบบย่อ								
เงินเป็นผลจ่ายแก่ส่วนได้เสียที่ไม่มีอำนาจควบคุม	3,453	3,511	1,146	1,452	4,656	4,704	35,084	25,480
เงินสดสุทธิได้มาจาก (ใช้ไปใน) กิจกรรมลงทุน	-	-	-	-	-	-	37	(130)
เงินสดสุทธิใช้ไปเป็นกิจกรรมจัดหาเงิน	-	(1,000)	(1,366)	(1,586)	(1,000)	(4,850)	(44,030)	(26,817)
กระแสเงินสดเพิ่มขึ้น (ลดลง) สุทธิ	3,453	2,511	(220)	(134)	3,656	(146)	(8,909)	(1,467)



ข้ออธิบาย	หน่วย : พันบาท					
	LOC NINH ENERGY JOINT STOCK COMPANY	LOC NINH 2 ENERGY JOINT STOCK COMPANY	LOC NINH 3 ENERGY JOINT STOCK COMPANY	LOC NINH ENERGY JOINT STOCK COMPANY	LOC NINH 2 ENERGY JOINT STOCK COMPANY	LOC NINH 3 ENERGY JOINT STOCK COMPANY
งบแสดงฐานะการเงินแบบย่อ ณ วันที่ 31 ธันวาคม	2564	2563	2564	2563	2564	2563
สินทรัพย์หมุนเวียน	308,011	66,928	305,557	27,566	313,080	139,084
สินทรัพย์ไม่หมุนเวียน	4,644,390	4,398,317	4,214,271	3,967,318	3,174,323	3,027,184
หนี้สินหมุนเวียน	(4,521,650)	(4,322,400)	(4,128,723)	(3,897,298)	(3,196,765)	(3,073,749)
หนี้สินไม่หมุนเวียน	(53,027)	(66,512)	(57,037)	(71,543)	(46,792)	(58,692)
ส่วนของผู้ถือหุ้นโดยบริษัท	(375,169)	64,376	(327,020)	311,485	(238,068)	215,068
ส่วนได้เสียที่ไม่มีอำนาจควบคุม	(2,555)	(140,709)	(7,048)	(337,528)	(5,778)	(248,895)
งบกำไรขาดทุนเบ็ดเสร็จแบบย่อ						
สำหรับปีสิ้นสุดวันที่ 31 ธันวาคม						
รายได้รวม	723,516	9,957	697,394	10,440	555,597	6,836
ค่าใช้จ่ายรวม	(496,848)	(1,424)	(453,143)	(6,283)	(396,044)	(3,815)
กำไรสำหรับปี	226,668	8,533	244,251	4,157	159,553	3,021

ข้อมูลทางการเงินของบริษัทร่วมที่มีสาระสำคัญสำหรับปีสิ้นสุดวันที่ 31 ธันวาคม 2564 และ 2563 มีดังนี้

ชื่อบริษัทร่วม	หน่วย : พันบาท	
	กองทุนรวมโครงสร้างพื้นฐานโรงไฟฟ้า ซูเปอร์ เอนเนอร์ยี (“SUPEREIF”)	
งบแสดงฐานะการเงินแบบย่อ ณ วันที่ 31 ธันวาคม	2564	2563
สินทรัพย์หมุนเวียน	320,075	336,921
สินทรัพย์ไม่หมุนเวียน	7,664,000	7,858,000
หนี้สินหมุนเวียน	(7,743)	(7,859)
หนี้สินไม่หมุนเวียน	(2,509,225)	(2,748,540)
ส่วนของผู้ถือหุ้น	(5,005,478)	(4,759,846)
งบกำไรขาดทุนเบ็ดเสร็จแบบย่อ		
สำหรับปีสิ้นสุดวันที่ 31 ธันวาคม		
รายได้รวม	638,369	875,663
ค่าใช้จ่ายรวม	(176,740)	(196,987)
กำไรสำหรับปี	461,629	678,676

2. เกณฑ์การจัดทำและนำเสนองบการเงิน

2.1 เกณฑ์การถือปฏิบัติ

- (1) กลุ่มบริษัทจัดทำบัญชีเป็นเงินบาทและจัดทำงบการเงินตามกฎหมายเป็นภาษาไทยตามมาตรฐานการรายงานทางการเงินและวิธีปฏิบัติทางการบัญชีที่รับรองทั่วไปในประเทศไทย
- (2) งบการเงินรวมของกลุ่มบริษัทได้จัดทำขึ้นตามมาตรฐานการบัญชีฉบับที่ 1 เรื่อง “การนำเสนองบการเงิน” ซึ่งมีผลบังคับใช้สำหรับงบการเงินที่มีรอบระยะเวลาบัญชีที่เริ่มในหรือหลังวันที่ 1 มกราคม 2564 เป็นต้นไป และตามข้อบังคับของตลาดหลักทรัพย์แห่งประเทศไทย ลงวันที่ 2 ตุลาคม 2560 เรื่อง “การจัดทำและส่งงบการเงินและรายการเกี่ยวกับฐานะการเงินและผลการดำเนินงานของบริษัทจดทะเบียน พ.ศ. 2560” และตามประกาศกรมพัฒนาธุรกิจการค้า เรื่อง “กำหนดรายการย่อที่ต้องมีในงบการเงิน (ฉบับที่ 3) พ.ศ. 2562 ลงวันที่ 26 ธันวาคม 2562 ” ซึ่งมีผลบังคับใช้สำหรับงบการเงินที่มีรอบระยะเวลาบัญชีที่เริ่มในหรือหลังวันที่ 1 มกราคม 2563 เป็นต้นไป
- (3) งบแสดงฐานะการเงินรวมและงบแสดงฐานะการเงินเฉพาะกิจการ ณ วันที่ 31 ธันวาคม 2563 ซึ่งนำมาแสดงเปรียบเทียบได้มาจากงบการเงินรวมและงบการเงินเฉพาะกิจการของกลุ่มบริษัทและบริษัทสำหรับปีสิ้นสุดวันเดียวกันซึ่งได้ตรวจสอบแล้ว

- (4) มาตรฐานการรายงานทางการเงินที่มีผลต่อการรายงาน และการเปิดเผยข้อมูลในงบการเงินสำหรับรอบบัญชีปัจจุบัน

ในระหว่างปี กลุ่มบริษัทได้นำมาตรฐานการรายงานทางการเงินฉบับปรับปรุงและฉบับใหม่ รวมถึงแนวปฏิบัติทางบัญชีที่ออกโดยสภาวิชาชีพบัญชี ซึ่งมีผลบังคับใช้สำหรับรอบระยะเวลาบัญชีที่เริ่มในหรือหลังวันที่ 1 มกราคม 2564 มาถือปฏิบัติ มาตรฐานการรายงานทางการเงินดังกล่าวได้รับการปรับปรุงหรือจัดให้มีขึ้นเพื่อให้มีเนื้อหาเท่าเทียมกับมาตรฐานการรายงานทางการเงินระหว่างประเทศ โดยส่วนใหญ่เป็นการปรับปรุงการอ้างอิงกรอบแนวคิดในมาตรฐานการรายงานทางการเงิน การปรับปรุงคำนิยามของธุรกิจ การปรับปรุงคำนิยามของความเสี่ยงสำคัญ และข้อกำหนดทางการบัญชีเกี่ยวกับการปฏิรูปอัตราดอกเบี้ยอ้างอิง การนำมาตรฐานการรายงานทางการเงินดังกล่าวมาถือปฏิบัตินี้ไม่มีผลกระทบต่ออย่างเป็นสาระสำคัญต่องบการเงินของกลุ่มบริษัท

- (5) มาตรฐานการรายงานทางการเงินซึ่งได้ประกาศในราชกิจจานุเบกษาแล้ว แต่ยังไม่มียังบังคับใช้

มาตรฐานการรายงานทางการเงิน ฉบับที่ 16 เรื่อง สัญญาเช่า (“IFRS 16”) ได้เพิ่มข้อกำหนดเกี่ยวกับข้อยกเว้นชั่วคราวสำหรับการปฏิรูปอัตราดอกเบี้ยอ้างอิง ระยะที่ 2 โดยกิจการต้องถือปฏิบัติตามการปรับปรุงดังกล่าวกับงบการเงินประจำปีสำหรับรอบระยะเวลาบัญชีที่เริ่มในหรือหลังวันที่ 1 มกราคม 2565 เป็นต้นไป ทั้งนี้ อนุญาตให้กิจการถือปฏิบัติก่อนวันที่มีผลบังคับใช้ได้ ซึ่ง IFRS 16 ฉบับปรับปรุงนี้ได้ประกาศในราชกิจจานุเบกษาแล้วเมื่อวันที่ 27 มกราคม 2564

สภาวิชาชีพบัญชีได้ออกประกาศเกี่ยวกับมาตรฐานการรายงานทางการเงินที่มีการปรับปรุง ได้แก่ มาตรฐานการรายงานทางการเงิน ฉบับที่ 4 เรื่อง สัญญาประกันภัย มาตรฐานการรายงานทางการเงิน ฉบับที่ 7 เรื่อง การเปิดเผยข้อมูลสำหรับเครื่องมือทางการเงิน และมาตรฐานการรายงานทางการเงิน ฉบับที่ 9 เรื่อง เครื่องมือทางการเงิน ซึ่งได้ประกาศในราชกิจจานุเบกษาแล้วเมื่อวันที่ 28 มิถุนายน 2564 และจะมีผลบังคับใช้สำหรับงบการเงินที่มีรอบระยะเวลาบัญชีที่เริ่มในหรือหลังวันที่ 1 มกราคม 2565 เป็นต้นไป ทั้งนี้ อนุญาตให้กิจการถือปฏิบัติก่อนวันที่มีผลบังคับใช้ การปรับปรุงมาตรฐานการรายงานทางการเงินดังกล่าว สืบเนื่องมาจากการปฏิรูปอัตราดอกเบี้ยอ้างอิง ระยะที่ 2 โดยได้เพิ่มข้อยกเว้นสำหรับการเปลี่ยนแปลงในกระแสเงินสดตามสัญญาของสินทรัพย์ทางการเงินหรือหนี้สินทางการเงินที่เกิดจากการปฏิรูปอัตราดอกเบี้ยอ้างอิง รวมทั้งข้อยกเว้นสำหรับการถือปฏิบัติตามข้อกำหนดของการบัญชีป้องกันความเสี่ยง โดยเฉพาะเป็นการชั่วคราว และการเปิดเผยข้อมูลเพิ่มเติมตาม IFRS 7

นอกจากนี้ สภาวิชาชีพบัญชีได้ออกประกาศเกี่ยวกับมาตรฐานการรายงานทางการเงินที่มีการปรับปรุง ซึ่งได้ประกาศในราชกิจจานุเบกษาแล้วเมื่อวันที่ 22 ธันวาคม 2564 ได้แก่

- มาตรฐานการรายงานทางการเงิน ฉบับที่ 1 เรื่อง การนำมาตรฐานการรายงานทางการเงินมาใช้เป็นครั้งแรก มีผลบังคับใช้สำหรับงบการเงินที่มีรอบระยะเวลาบัญชีที่เริ่มในหรือหลังวันที่ 1 มกราคม 2565 เป็นต้นไป
- มาตรฐานการรายงานทางการเงิน ฉบับที่ 6 เรื่อง การสำรวจและการประเมินค่าแห่งทรัพย์สินถาวรแท้ มีผลบังคับใช้สำหรับงบการเงินที่มีรอบระยะเวลาบัญชีที่เริ่มในหรือหลังวันที่ 1 มกราคม 2565 เป็นต้นไป
- แนวปฏิบัติทางการบัญชี เรื่อง แนวทางการให้ความช่วยเหลือลูกหนี้ที่ได้รับผลกระทบจากโรคติดเชื้อไวรัสโคโรนา 2019 โดยมีวัตถุประสงค์เพื่อเป็นมาตรการผ่อนปรนชั่วคราวสำหรับกิจการที่ให้ความช่วยเหลือลูกหนี้ที่ได้รับผลกระทบจากโรคติดเชื้อไวรัสโคโรนา 2019 โดยมีการให้ความช่วยเหลือลูกหนี้ดังกล่าวระหว่างวันที่ 1 มกราคม 2565 ถึงวันที่ 31 ธันวาคม 2566 หรือจนกว่าธนาคารแห่งประเทศไทยจะมีการเปลี่ยนแปลงและให้ถือปฏิบัติตามการเปลี่ยนแปลงดังกล่าว ทั้งนี้ กิจการที่เลือกใช้มาตรการผ่อนปรนชั่วคราวตามแนวปฏิบัติทางการบัญชีฉบับนี้ ต้องเปิดเผยข้อมูลตามที่กำหนดไว้

ผู้บริหารของกลุ่มบริษัท จะนำมาตรฐานการรายงานทางการเงินที่เกี่ยวข้องมาเริ่มถือปฏิบัติกับงบการเงินของบริษัทเมื่อมาตรฐานการรายงานทางการเงินดังกล่าวมีผลบังคับใช้ โดยผู้บริหารของกลุ่มบริษัท อยู่ระหว่างการประเมินผลกระทบจากมาตรฐานการรายงานทางการเงินดังกล่าวที่มีต่องบการเงินของกลุ่มบริษัท ในงวดที่จะเริ่มถือปฏิบัติ

2.2 เกณฑ์ในการจัดทำงบการเงินรวม

งบการเงินรวมประกอบด้วยงบการเงินของบริษัทและบริษัทย่อย และส่วนได้เสียของกลุ่มบริษัทในบริษัทร่วม

การรวมธุรกิจ

กลุ่มบริษัทบันทึกบัญชีสำหรับการรวมธุรกิจตามวิธีซื้อ ยกเว้นในกรณีที่เป็นการรวมธุรกิจภายใต้การควบคุมเดียวกัน

กลุ่มบริษัทมีอำนาจการควบคุมเมื่อกลุ่มบริษัท (1) มีอำนาจเหนือผู้ได้รับการลงทุน (2) มีโอกาสเปิดรับหรือมีสิทธิในผลตอบแทนผันแปรจากการเกี่ยวข้องกับผู้ได้รับการลงทุน และ (3) มีความสามารถในการใช้อำนาจเหนือผู้ได้รับการลงทุนทำให้เกิดผลกระทบต่อจำนวนเงินผลตอบแทนของผู้ลงทุน

เมื่อมีเงื่อนไขหรือสถานการณ์บ่งชี้ว่า อำนาจการควบคุมข้อใดข้อหนึ่งข้างต้นเปลี่ยนแปลงไป กลุ่มบริษัทจะทำการพิจารณาอำนาจการควบคุมกิจการที่ถูกควบคุมใหม่

ค่าความนิยมที่เกิดจากการซื้อกิจการของบริษัทย่อยรับรู้เป็นสินทรัพย์ไม่มีตัวตน สิทธิในการจำหน่ายน้ำดิบและน้ำประปา และสิทธิในการผลิตและจำหน่ายกระแสไฟฟ้า การรับรู้มูลค่าเมื่อเริ่มแรกจะถูกวัดมูลค่า ณ วันที่ซื้อ โดยวัดจากมูลค่ายุติธรรมของสิ่งตอบแทนที่โอนให้ซึ่งรวมถึงการรับรู้จำนวนส่วนได้เสียที่ไม่มีอำนาจควบคุมในผู้ถูกซื้อ หักด้วยมูลค่าสุทธิ (มูลค่ายุติธรรม) ของสินทรัพย์ที่ระบุได้ที่ได้มาและหนี้สินที่รับมาซึ่งวัดมูลค่า ณ วันที่ซื้อ แต่หากมูลค่าสุทธิ (มูลค่ายุติธรรม) ของสินทรัพย์ที่ระบุได้ที่ได้มาและหนี้สินที่รับมาสูงกว่ามูลค่ายุติธรรมของสิ่งตอบแทนที่โอนให้ กลุ่มบริษัทจะรับรู้ส่วนที่สูงกว่าเป็นกำไรในงบกำไรขาดทุนเบ็ดเสร็จ ภายหลังจากการรับรู้เมื่อเริ่มแรกค่าความนิยมจะถูกวัดมูลค่าด้วยวิธีราคาทุน หักขาดทุนจากการค้อยค่า กลุ่มบริษัททำการประเมินการค้อยค่าของค่าความนิยมเป็นประจำทุกปี โดยไม่คำนึงว่าจะมีข้อบ่งชี้ของการค้อยค่าเกิดขึ้นหรือไม่ ส่วนสิทธิในการจำหน่ายน้ำดิบและน้ำประปาและสิทธิในการผลิตและจำหน่ายกระแสไฟฟ้าแสดงมูลค่าตามราคาทุนหักค่าตัดจำหน่ายสะสมและค่าเผื่อการค้อยค่า (ถ้ามี)

สิ่งตอบแทนที่โอนให้วัดด้วยมูลค่ายุติธรรมของสินทรัพย์ที่โอนไป หนี้สินที่กลุ่มบริษัทก่อขึ้นเพื่อจ่ายชำระให้แก่เจ้าของเดิม และส่วนได้เสียในส่วนของเจ้าของที่ออกโดยกลุ่มบริษัท ทั้งนี้สิ่งตอบแทนที่โอนให้ยังรวมถึงมูลค่ายุติธรรมของหนี้สินที่อาจเกิดขึ้นและมูลค่าของโครงการจ่าย โดยใช้หุ้นเป็นเกณฑ์ที่ออกแทน โครงการของผู้ถูกซื้อเมื่อรวมธุรกิจ หากการรวมธุรกิจมีผลให้สิ้นสุดความสัมพันธ์ของโครงการเดิมระหว่างกลุ่มบริษัทและผู้ถูกซื้อ ให้ใช้ราคาที่ต่ำกว่าระหว่างมูลค่าจากการยกเลิกสัญญาตามที่ระบุในสัญญา และมูลค่าองค์ประกอบนอกตลาดไปหักจากสิ่งตอบแทนที่โอนให้ และรับรู้เป็นค่าใช้จ่ายอื่น

หนี้สินที่อาจเกิดขึ้นของบริษัทที่ถูกซื้อที่รับมาจากการรวมธุรกิจ รับรู้เป็นหนี้สินหากมีภาระผูกพันในปัจจุบันซึ่งเกิดขึ้นจากเหตุการณ์ในอดีต และสามารถวัดมูลค่ายุติธรรมได้อย่างน่าเชื่อถือ

กลุ่มบริษัทวัดมูลค่าส่วนได้เสียที่ไม่มีอำนาจควบคุมตามอัตราส่วนได้เสียในสินทรัพย์สุทธิที่ได้มาจากผู้ถูกซื้อ

ต้นทุนที่เกี่ยวข้องกับการซื้อของกลุ่มบริษัทที่เกิดขึ้นซึ่งเป็นผลมาจากการรวมธุรกิจ เช่น ค่าที่ปรึกษากฎหมาย ค่าธรรมเนียมวิชาชีพและค่าที่ปรึกษาอื่นๆ ถือเป็นค่าใช้จ่ายเมื่อเกิดขึ้น

การรวมธุรกิจซึ่งเกิดจากการ โอนส่วนได้เสียในกิจการภายใต้การควบคุมของผู้ถือหุ้นซึ่งควบคุมกลุ่มบริษัท ถือเป็นการเข้าครอบครองเสมือนว่าได้เกิดขึ้นตั้งแต่วันต้นงวดของปีเปรียบเทียบก่อนหน้าสุดหรือ ณ วันที่มีการรวมธุรกิจภายใต้การควบคุมเดียวกัน เพื่อปรับปรุงข้อมูลเปรียบเทียบ สินทรัพย์และหนี้สินที่ได้มาจะถูกรับรู้ด้วยมูลค่าตามบัญชีก่อนการจัดทำงบการเงินรวมภายใต้การควบคุมของผู้ถือหุ้นที่กลุ่มบริษัทมีส่วนควบคุม ส่วนต่างจากการรวมธุรกิจภายใต้การควบคุมเดียวกัน ซึ่งเป็นส่วนต่างระหว่างต้นทุนการรวมธุรกิจกับมูลค่าตามบัญชีสินทรัพย์ที่ระบุได้สุทธิ ณ วันที่รวมธุรกิจให้บันทึกไว้เป็นรายการต่างหากในส่วนของผู้ถือหุ้นจนกว่าจะมีการจำหน่ายเงินลงทุนออกไป

การสูญเสียอำนาจควบคุม

เมื่อกลุ่มบริษัทสูญเสียการควบคุมในบริษัทย่อย กลุ่มบริษัทตัดรายการสินทรัพย์และหนี้สินของบริษัทย่อยนั้นออก รวมถึงส่วนได้เสียที่ไม่มีอำนาจควบคุมและส่วนประกอบอื่นในส่วนของผู้ถือหุ้นที่เกี่ยวข้องกับบริษัทย่อยนั้น กำไรหรือขาดทุนที่เกิดขึ้นจากการสูญเสียการควบคุมในบริษัทย่อยรับรู้ในกำไรหรือขาดทุน ส่วนได้เสียในบริษัทย่อยเดิมที่ยังคงเหลืออยู่ให้วัดมูลค่าด้วยมูลค่ายุติธรรม ณ วันที่สูญเสียการควบคุม

การตัดรายการในงบการเงินรวม

ยอดคงเหลือและรายการบัญชีระหว่างกิจการในกลุ่มที่มีสาระสำคัญได้ถูกตัดรายการในการจัดทำงบการเงินรวมนี้แล้ว งบการเงินรวมสำหรับปีสิ้นสุดวันที่ 31 ธันวาคม 2564 และ 2563 ได้จัดทำขึ้นโดยใช้งบการเงินของบริษัทย่อยและบริษัทร่วมสำหรับปีสิ้นสุดวันเดียวกัน

3. นโยบายการบัญชีที่สำคัญ

งบการเงินรวมและงบการเงินเฉพาะกิจการฉบับภาษาอังกฤษจัดทำขึ้นจากงบการเงินรวมและงบการเงินเฉพาะกิจการตามกฎหมายที่เป็นภาษาไทย ในกรณีที่มีเนื้อความขัดแย้งกันหรือมีการตีความในสองภาษาที่แตกต่างกัน ให้ใช้งบการเงินรวมและงบการเงินเฉพาะกิจการตามกฎหมายฉบับภาษาไทยเป็นหลัก

งบการเงินนี้ได้จัดทำขึ้นโดยใช้เกณฑ์ราคาทุนเดิมในการวัดมูลค่าขององค์ประกอบของงบการเงิน ยกเว้นตามที่ได้เปิดเผยในนโยบายการบัญชีที่สำคัญ ดังต่อไปนี้

3.1 เงินตราต่างประเทศ

รายการบัญชีที่เป็นเงินตราต่างประเทศ

รายการบัญชีที่เป็นเงินตราต่างประเทศแปลงค่าเป็นเงินบาทโดยใช้อัตราแลกเปลี่ยน ณ วันที่เกิดรายการ

สินทรัพย์และหนี้สินที่เป็นตัวเงินและเป็นเงินตราต่างประเทศ ณ วันที่รายงาน แปลงค่าเป็นเงินบาทโดยใช้อัตราแลกเปลี่ยน ณ วันนั้น กำไรหรือขาดทุนจากการแปลงค่าบันทึกรับรู้เป็นกำไรขาดทุนในงบกำไรขาดทุนเบ็ดเสร็จ

สินทรัพย์และหนี้สินที่ไม่เป็นตัวเงินซึ่งเกิดจากรายการบัญชีที่เป็นเงินตราต่างประเทศซึ่งบันทึกตามเกณฑ์ราคาทุนเดิม แปลงค่าเป็นเงินบาทโดยใช้อัตราแลกเปลี่ยน ณ วันที่เกิดรายการ

กิจการในต่างประเทศ

สินทรัพย์และหนี้สินของกิจการในต่างประเทศแปลงค่าเป็นเงินบาทโดยใช้อัตราแลกเปลี่ยน ณ วันที่รายงาน

รายได้และค่าใช้จ่ายของกิจการในต่างประเทศแปลงค่าเป็นเงินบาทโดยใช้อัตราแลกเปลี่ยนที่ใกล้เคียงกับอัตรา ณ วันที่เกิดรายการ

ผลต่างจากอัตราแลกเปลี่ยนที่เกิดจากการแปลงค่า บันทึกรับรู้เป็นกำไรขาดทุนเบ็ดเสร็จอื่นในงบกำไรขาดทุนเบ็ดเสร็จ และแสดงเป็นรายการผลต่างจากอัตราแลกเปลี่ยนในส่วนของผู้ถือหุ้น จนกว่าจะมีการจำหน่ายเงินลงทุนนั้นออกไป

3.2 เงินสดและรายการเทียบเท่าเงินสด

เงินสดและรายการเทียบเท่าเงินสดประกอบด้วย ยอดเงินสด ยอดเงินฝากธนาคารทุกประเภท ที่ถึงกำหนดจ่ายในระยะเวลาสามเดือนหรือน้อยกว่าและเงินลงทุนระยะสั้นที่มีสภาพคล่องสูง โดยไม่รวมเงินฝากธนาคารที่มีภาระผูกพัน

3.3 เครื่องมือทางการเงิน

สินทรัพย์ทางการเงินและหนี้สินทางการเงินรับรู้ในงบแสดงฐานะการเงินรวมของกลุ่มบริษัท เมื่อกลุ่มบริษัทเป็นคู่สัญญาตามข้อกำหนดของสัญญาของเครื่องมือทางการเงิน

สินทรัพย์ทางการเงินและหนี้สินทางการเงินรับรู้รายการเมื่อเริ่มแรกด้วยมูลค่ายุติธรรม ต้นทุนการทำรายการที่เกี่ยวข้องโดยตรงกับการซื้อ การออกตราสารสินทรัพย์ทางการเงินและหนี้สินทางการเงิน (นอกจากสินทรัพย์ทางการเงินและหนี้สินทางการเงินที่วัดมูลค่ายุติธรรมผ่านกำไรหรือขาดทุน) เพิ่มหรือหักจากมูลค่ายุติธรรมของสินทรัพย์ทางการเงินหรือหนี้สินทางการเงินตามความเหมาะสม เมื่อรับรู้รายการเมื่อเริ่มแรก ต้นทุนการทำรายการที่เกี่ยวข้องโดยตรงกับการซื้อสินทรัพย์ทางการเงินหรือหนี้สินทางการเงินด้วยมูลค่ายุติธรรมผ่านกำไรหรือขาดทุน รับรู้ทันทีในกำไรหรือขาดทุน

สินทรัพย์ทางการเงิน

สินทรัพย์ทางการเงินที่รับรู้ทั้งหมดวัดมูลค่าภายหลังด้วยราคาทุนตัดจำหน่ายหรือมูลค่ายุติธรรมขึ้นอยู่กับการจัดประเภทรายการของสินทรัพย์ทางการเงิน

การจัดประเภทรายการของสินทรัพย์ทางการเงิน

ตราสารหนี้ที่เข้าเงื่อนไขการวัดมูลค่าภายหลังด้วยราคาทุนตัดจำหน่าย

- สินทรัพย์ทางการเงินที่ถือครองตามโมเดลธุรกิจที่มีวัตถุประสงค์การถือครองสินทรัพย์ทางการเงินเพื่อรับกระแสเงินสดตามสัญญา และ
- ข้อกำหนดตามสัญญาของสินทรัพย์ทางการเงิน ซึ่งทำให้เกิดกระแสเงินสดซึ่งเป็นการจ่ายเพียงเงินต้นและดอกเบี้ยจากยอดคงเหลือของเงินต้นในวันที่กำหนดไว้

สินทรัพย์ทางการเงินที่แสดงด้วยมูลค่ายุติธรรมผ่านกำไรหรือขาดทุน

สินทรัพย์ทางการเงินที่แสดงด้วยมูลค่ายุติธรรมผ่านกำไรหรือขาดทุนวัดมูลค่าด้วยมูลค่ายุติธรรม ณ วันสิ้นรอบของแต่ละรอบระยะเวลารายงานกับกำไรหรือขาดทุนจากมูลค่ายุติธรรมใดๆ ที่รับรู้ในกำไรหรือขาดทุน

การค้ำของสินทรัพย์ทางการเงิน

กลุ่มบริษัทรับรู้ค่าเพื่อผลขาดทุนสำหรับผลขาดทุนด้านเครดิตที่คาดว่าจะเกิดขึ้นกับเงินลงทุนในตราสารหนี้ที่วัดมูลค่าด้วยมูลค่ายุติธรรมผ่านกำไรขาดทุนเบ็ดเสร็จอื่น ลูกหนี้ตามสัญญาเช่าเงินทุน ลูกหนี้การค้า และสัญญาค้ำประกันทางการเงิน จำนวนเงินของผลขาดทุนด้านเครดิตที่คาดว่าจะเกิดขึ้นจะถูกรวบรวมค่าใหม่ทุกวันที่ยังรายงานเพื่อให้สะท้อนการเปลี่ยนแปลงของความเสียด้านเครดิตจากที่เคยรับรู้รายการเมื่อเริ่มแรกของเครื่องมือทางการเงินที่เกี่ยวข้อง

กลุ่มบริษัทต้องรับรู้ค่าเพื่อผลขาดทุนด้านเครดิตที่คาดว่าจะเกิดขึ้นตลอดอายุเสมอสำหรับลูกหนี้การค้า และลูกหนี้ตามสัญญาเช่าเงินทุน ผลขาดทุนด้านเครดิตที่คาดว่าจะเกิดขึ้นกับสินทรัพย์ทางการเงินเหล่านี้ ประมาณการโดยใช้ตารางการตั้งสำรองขึ้นอยู่กับข้อมูลผลขาดทุนด้านเครดิตจากประสบการณ์ในอดีตของกลุ่มบริษัท ปรับปรุงด้วยปัจจัยเฉพาะของผู้กู้ยืม สภาพการณ์ทางเศรษฐกิจทั่วไป และการประเมินทิศทางทั้งในปัจจุบันและในอนาคต ณ วันที่รายงานรวมถึงมูลค่าเงินตามเวลาตามความเหมาะสม

การประเมินการค้ำของรายลูกหนี้ (Individual assessment) ผลขาดทุนด้านเครดิตที่คาดว่าจะเกิดขึ้นเป็นมูลค่าปัจจุบันของจำนวนเงินที่คาดว่าจะไม่ได้รับทั้งหมดตลอดอายุที่คาดของสินทรัพย์ทางการเงินคิดลดด้วยอัตราดอกเบี้ยที่แท้จริง กล่าวคือ คำนวณจากประมาณการฐานะความเสี่ยงเมื่อมีการผิดนัดชำระ คุณด้วยความน่าจะเป็นที่จะมีการผิดนัดชำระ และร้อยละของความเสียหายที่อาจเกิดขึ้นเมื่อมีการผิดนัดชำระ คิดลดด้วยอัตราดอกเบี้ยที่แท้จริง โดยคำนวณภายใต้แต่ละสถานการณ์ที่เป็นไปได้

หนี้สินทางการเงิน

หนี้สินทางการเงินทั้งหมดวัดมูลค่าภายหลังด้วยราคาทุนตัดจำหน่ายโดยใช้วิธีดอกเบี้ยที่แท้จริง

แต่อย่างไรก็ตาม หนี้สินทางการเงินที่เกิดขึ้นจากการโอนสินทรัพย์ทางการเงิน ไม่เข้าเงื่อนไขการตัดรายการหรือเมื่อถือปฏิบัติตามเกณฑ์ความเกี่ยวข้องอย่างต่อเนื่อง และสัญญาค้ำประกันทางการเงินออกโดยกลุ่มบริษัท วัดมูลค่าตามนโยบายการบัญชีเฉพาะเรื่องด้านล่าง

หนี้สินทางการเงินที่วัดมูลค่าภายหลังด้วยราคาทุนตัดจำหน่าย

หนี้สินทางการเงินที่ไม่เป็น (1) สิ่งตอบแทนที่คาดว่าจะต้องจ่ายที่รับรู้โดยผู้ซื้อในการรวมธุรกิจ (2) ถือไว้เพื่อค้า หรือ (3) เลือกกำหนดให้แสดงด้วยมูลค่ายุติธรรมผ่านกำไรหรือขาดทุน วัดมูลค่าภายหลังด้วยราคาทุนตัดจำหน่ายโดยใช้วิธีดอกเบี้ยที่แท้จริง

วิธีดอกเบี้ยที่แท้จริงเป็นวิธีการคำนวณราคาทุนตัดจำหน่ายของหนี้สินทางการเงินและปันส่วนดอกเบี้ยจ่ายตลอดช่วงระยะเวลาที่เกี่ยวข้อง อัตราดอกเบี้ยที่แท้จริงคืออัตราที่ใช้ในการคิดลดประมาณการเงินสดจ่ายในอนาคต (รวมถึงค่าธรรมเนียมและต้นทุนในการรับและจ่ายทั้งหมด ซึ่งเป็นส่วนหนึ่งของอัตราดอกเบี้ยที่แท้จริง ต้นทุนการทำรายการ และส่วนเกินหรือส่วนลดมูลค่าอื่น ๆ) ตลอดอายุที่คาดไว้ของหนี้สินทางการเงินหรือ (ตามความเหมาะสม) ระยะเวลาที่สั้นกว่า เพื่อให้ได้ราคาทุนตัดจำหน่ายของหนี้สินทางการเงิน

3.4 ลูกหนี้การค้าและลูกหนี้หมุนเวียนอื่น

ลูกหนี้การค้าและลูกหนี้หมุนเวียนอื่น แสดงในราคาตามใบแจ้งหนี้หักค่าเผื่อผลขาดทุนด้านเครดิตที่คาดว่าจะเกิดขึ้น

ค่าเผื่อผลขาดทุนด้านเครดิตที่คาดว่าจะเกิดขึ้นเปิดเผยไว้หมายเหตุข้อ 3.3

3.5 สินค้าคงเหลือ

สินค้าคงเหลือแสดงในราคาทุนหรือมูลค่าสุทธิที่จะได้รับแล้วแต่ราคาใดจะต่ำกว่า

ราคาของสินค้าคงเหลือคำนวณโดยใช้วิธีถัวเฉลี่ยสำหรับบริษัทย่อย และคำนวณโดยใช้วิธีเข้าก่อนออกก่อนสำหรับบริษัทและบริษัทย่อยที่ประกอบธุรกิจคัดแยกขยะ และธุรกิจผลิตและจำหน่ายน้ำดิบและน้ำประปา ราคาทุนของสินค้าประกอบด้วยต้นทุนที่ซื้อ ต้นทุนในการตัดแปลงหรือต้นทุนอื่นเพื่อให้สินค้าอยู่ในสถานที่และสภาพปัจจุบัน ในกรณีของสินค้าสำเร็จรูป ต้นทุนสินค้านรวมการปันส่วนของค่าเสียหายการผลิตอย่างเหมาะสม โดยคำนึงถึงระดับกำลังการผลิตตามปกติ และสินค้านระหว่างผลิตที่ผลิตเองแสดงราคาทุนตามงานที่ทำเสร็จ มูลค่าสุทธิที่จะได้รับเป็นการประมาณราคาที่จะขายได้จากการดำเนินธุรกิจปกติหักด้วยค่าใช้จ่ายที่จำเป็นโดยประมาณในการขาย

3.6 เงินลงทุนในบริษัทย่อยและบริษัทร่วม

เงินลงทุนในบริษัทย่อยและบริษัทร่วมในงบการเงินเฉพาะกิจการของบริษัท บันทึกบัญชีโดยใช้วิธีราคาทุน ส่วนการบันทึกบัญชีเงินลงทุนในบริษัทร่วมในงบการเงินรวมใช้วิธีส่วนได้เสีย

เงินลงทุนในบริษัทร่วม

บริษัทร่วม คือ กิจการที่อยู่ภายใต้อิทธิพลอย่างมีนัยสำคัญของกลุ่มบริษัท โดยอิทธิพลอย่างมีนัยสำคัญคือ อำนาจในการเข้าไปมีส่วนร่วมในการตัดสินใจเกี่ยวกับนโยบายทางการเงินและการดำเนินงานของผู้ได้รับการลงทุน แต่ไม่ถึงระดับที่จะควบคุมหรือควบคุมร่วมในนโยบายดังกล่าว

ตามวิธีส่วนได้เสีย รายการเงินลงทุนในบริษัทร่วมจะถูกรับรู้เมื่อเริ่มแรกในงบแสดงฐานะการเงินรวม ด้วยราคาทุน และถูกปรับปรุงภายหลังวันที่ได้มาด้วยส่วนแบ่งกำไรหรือขาดทุนและสัดส่วนของกลุ่มบริษัทในกำไรขาดทุนเบ็ดเสร็จอื่นของบริษัทร่วม เมื่อส่วนแบ่งขาดทุนของกลุ่มบริษัทในบริษัทร่วมมีจำนวนเท่ากับหรือสูงกว่าส่วนได้เสียของกลุ่มบริษัทในบริษัทร่วม (รวมถึงส่วนได้เสียระยะยาวใด ๆ ซึ่งโดยเนื้อหาแล้ว ถือเป็นส่วนหนึ่งของเงินลงทุนสุทธิของกลุ่มบริษัทในบริษัทร่วม) กลุ่มบริษัทจะหยุดรับรู้ส่วนแบ่งในขาดทุนที่เกินกว่าส่วนได้เสียของตนในบริษัทร่วมนั้น สำหรับจำนวนขาดทุนเพิ่มเติมจะรับรู้เป็นหนี้สินก็ต่อเมื่อกฎบริษัทมีภาระผูกพันตามกฎหมายหรือมีภาระผูกพันจากการอนุমানหรือได้จ่ายเงิน เพื่อชำระภาระผูกพันแทนบริษัทร่วมไปแล้ว

เงินลงทุนในบริษัทร่วมถูกบันทึกบัญชีโดยใช้วิธีส่วนได้เสียนับตั้งแต่วันที่ผู้ได้รับการลงทุนกลายเป็นบริษัทร่วม ส่วนต่างของต้นทุนของเงินลงทุนที่สูงกว่ามูลค่ายุติธรรมสุทธิของสินทรัพย์และหนี้สินที่ระบุได้ของผู้ได้รับการลงทุน ณ วันที่ซื้อเงินลงทุนในบริษัทร่วมจะถูกรับรู้เป็นค่าความนิยมหรือสิทธิในการดำเนินการผลิตและจำหน่ายกระแสไฟฟ้า โดยรวมอยู่ในมูลค่าตามบัญชีของเงินลงทุน สำหรับส่วนต่างของมูลค่ายุติธรรมสุทธิของสินทรัพย์และหนี้สินที่ระบุได้ที่สูงกว่าต้นทุนของเงินลงทุน ให้รับรู้เป็นกำไรหรือขาดทุนทันทีในงบกำไรขาดทุนเบ็ดเสร็จในงวดที่ซื้อเงินลงทุนนั้น

กลุ่มบริษัทจะเลิกใช้วิธีส่วนได้เสียนับจากวันที่เงินลงทุนไม่เป็นเงินลงทุนในบริษัทร่วมหรือเมื่อเงินลงทุนนั้นได้ถูกจัดประเภทเป็นสินทรัพย์ที่ถือไว้เพื่อขาย

เมื่อกฎบริษัทได้ลดส่วนได้เสียในความเป็นเจ้าของในบริษัทร่วมลง แต่ยังคงใช้วิธีการบัญชีส่วนได้เสียต่อไป กลุ่มบริษัทจะจัดประเภทกำไรหรือขาดทุนที่เคยบันทึกไว้ในกำไรขาดทุนเบ็ดเสร็จอื่นเฉพาะส่วนที่ลดลงในส่วนได้เสียในความเป็นเจ้าของไปยังกำไรหรือขาดทุนในงบกำไรขาดทุนเบ็ดเสร็จ ถ้ากำไรหรือขาดทุนนั้นถูกกำหนดให้ จัดประเภทเป็นกำไรหรือขาดทุนเมื่อมีการจำหน่ายสินทรัพย์หรือหนี้สินที่เกี่ยวข้อง

เมื่อกฎบริษัทมีรายการกับบริษัทร่วม กำไรและขาดทุนซึ่งเป็นผลมาจากรายการดังกล่าวจะถูกรับรู้ในงบการเงินรวมของกลุ่มบริษัทเฉพาะส่วนได้เสียของผู้ลงทุนอื่นที่ไม่เกี่ยวข้องกับกลุ่มบริษัทเท่านั้น

การจำหน่ายเงินลงทุน

เมื่อมีการจำหน่ายเงินลงทุน ผลต่างระหว่างจำนวนเงินสุทธิที่ได้รับและมูลค่าตามบัญชี จะถูกบันทึกเป็นกำไรหรือขาดทุนในงบกำไรขาดทุนเบ็ดเสร็จ

ในกรณีที่กลุ่มบริษัทจำหน่ายเงินลงทุนที่ถืออยู่บางส่วน การคำนวณต้นทุนสำหรับเงินลงทุนที่จำหน่ายไปและเงินลงทุนที่ยังถืออยู่ใช้วิธีถัวเฉลี่ยถ่วงน้ำหนักปรับใช้กับมูลค่าตามบัญชีของเงินลงทุนที่เหลืออยู่ทั้งหมด

3.7 อสังหาริมทรัพย์เพื่อการลงทุน

อสังหาริมทรัพย์เพื่อการลงทุน ได้แก่ อสังหาริมทรัพย์ที่ถือครองเพื่อหาประโยชน์จากรายได้ค่าเช่าหรือจากมูลค่าที่เพิ่มขึ้นหรือทั้งสองอย่าง โดยไม่ได้มีไว้เพื่อขายตามปกติธุรกิจหรือใช้ในการผลิตหรือจัดหาสินค้าหรือให้บริการหรือใช้ในการบริหารงาน

อสังหาริมทรัพย์เพื่อการลงทุนแสดงรายการด้วยมูลค่ายุติธรรม มูลค่ายุติธรรมอ้างอิงราคาในตลาดที่มีการซื้อขายคล่อง ปรับปรุงตามความแตกต่างของลักษณะทำเลที่ตั้งหรือสภาพของสินทรัพย์ที่มีลักษณะเฉพาะ การวัดมูลค่าจะกระทำ ณ วันสิ้นรอบระยะเวลารายงาน โดยใช้การประเมินมูลค่าจากผู้ประเมินราคาอิสระ

บริษัทบันทึกมูลค่าอสังหาริมทรัพย์เพื่อการลงทุนในราคาทุน รวมถึงต้นทุนที่เกี่ยวข้องและหักค่าเผื่อการด้อยค่า (ถ้ามี)

3.8 ที่ดิน อาคารและอุปกรณ์

การรับรู้และการวัดมูลค่า

ที่ดินแสดงในราคาทุนหักค่าเผื่อจากการด้อยค่า (ถ้ามี)

อาคารและอุปกรณ์แสดงด้วยราคาทุนหักค่าเสื่อมราคาสะสมและค่าเผื่อจากการด้อยค่า (ถ้ามี)

ราคาทุนรวมถึงต้นทุนทางตรง ที่เกี่ยวข้องกับการได้มาของสินทรัพย์ ต้นทุนของการก่อสร้างสินทรัพย์ที่กิจการก่อสร้างเอง รวมถึงต้นทุนของวัสดุ แรงงานทางตรง และต้นทุนทางตรงอื่น ๆ ที่เกี่ยวข้องกับการจัดหาสินทรัพย์เพื่อให้สินทรัพย์นั้นอยู่ในสภาพที่พร้อมจะใช้งานได้ตามวัตถุประสงค์ และต้นทุนการกู้ยืม สำหรับเครื่องมือที่ควบคุมโดยลิขสิทธิ์ซอฟต์แวร์ซึ่งไม่สามารถทำงานได้โดยปราศจากลิขสิทธิ์ซอฟต์แวร์นั้นให้ถือว่าลิขสิทธิ์ซอฟต์แวร์ดังกล่าวเป็นส่วนหนึ่งของอุปกรณ์

ส่วนประกอบของรายการอาคารและอุปกรณ์แต่ละรายการที่มีอายุการให้ประโยชน์ไม่เท่ากัน ต้องบันทึกแต่ละส่วนประกอบที่มีนัยสำคัญแยกต่างหากจากกัน

กำไรหรือขาดทุนจากการจำหน่ายที่ดิน อาคาร และอุปกรณ์ คือผลต่างระหว่างสิ่งตอบแทนสุทธิที่ได้รับจากการจำหน่ายกับมูลค่าตามบัญชีของที่ดิน อาคารและอุปกรณ์ โดยรับรู้สุทธิเป็นรายได้อื่นในงบกำไรขาดทุนเบ็ดเสร็จ

ต้นทุนที่เกิดขึ้นในภายหลัง

ต้นทุนในการเปลี่ยนแปลงส่วนประกอบจะรับรู้เป็นส่วนหนึ่งของมูลค่าตามบัญชีของรายการที่ดิน อาคารและอุปกรณ์ ถ้ามีความเป็นไปได้ก่อนข้างแน่ที่กลุ่มบริษัทจะได้รับประโยชน์เชิงเศรษฐกิจในอนาคตจากรายการนั้น และสามารถวัดมูลค่าต้นทุนของรายการนั้นได้อย่างน่าเชื่อถือ ชิ้นส่วนที่ถูกเปลี่ยนแปลงจะถูกตัดจำหน่ายตามมูลค่าตามบัญชี ต้นทุนที่เกิดขึ้นในการซ่อมบำรุงที่ดิน อาคารและอุปกรณ์ที่เกิดขึ้นเป็นประจำจะรับรู้เป็นค่าใช้จ่ายในงบกำไรขาดทุนเบ็ดเสร็จเมื่อเกิดขึ้น

ค่าเสื่อมราคา

ค่าเสื่อมราคาคำนวณจากมูลค่าเสื่อมสภาพของรายการอาคารและอุปกรณ์ ซึ่งประกอบด้วยราคาทุนของสินทรัพย์หรือต้นทุนในการเปลี่ยนแปลงอื่น หักด้วยมูลค่าคงเหลือของสินทรัพย์

ค่าเสื่อมราคาบันทึกเป็นค่าใช้จ่ายในงบกำไรขาดทุนเบ็ดเสร็จ คำนวณโดยวิธีเส้นตรงตามเกณฑ์อายุการให้ประโยชน์โดยประมาณของส่วนประกอบของสินทรัพย์แต่ละรายการ ประมาณการอายุการให้ประโยชน์ของสินทรัพย์แสดงได้ดังนี้

อาคารและส่วนปรับปรุง	10 - 50 ปี
ห้องชุดสำนักงานและส่วนปรับปรุง	5 - 20 ปี
ระบบสาธารณูปโภค	5 - 20 ปี
เครื่องจักรและอุปกรณ์	5 - 25 ปี
เครื่องตกแต่งและอุปกรณ์สำนักงาน	3 - 10 ปี
ยานพาหนะ	5 - 10 ปี

กลุ่มบริษัทไม่คิดค่าเสื่อมราคาสำหรับที่ดินและสินทรัพย์ที่อยู่ระหว่างการก่อสร้าง

วิธีการคิดค่าเสื่อมราคา อายุการให้ประโยชน์ของสินทรัพย์ และมูลค่าคงเหลือ ถูกทบทวนอย่างน้อยที่สุดทุกสิ้นรอบปีบัญชี และปรับปรุงตามความเหมาะสม

ต้นทุนทางการเงินที่เกิดจากเงินที่กู้ยืมมา โดยเฉพาะเพื่อใช้ใน โครงการระหว่างก่อสร้าง และอุปกรณ์ระหว่างติดตั้ง ได้นำไปรวมเป็นราคาทุนของงานระหว่างก่อสร้างดังกล่าวจนกว่าสินทรัพย์ดังกล่าวจะอยู่ในสภาพพร้อมใช้งานตามวัตถุประสงค์ของผู้บริหาร

3.9 ค่าความนิยม

ค่าความนิยมที่เกิดจากการซื้อกิจการของบริษัทย่อยรับรู้เป็นสินทรัพย์ไม่มีตัวตน การรับรู้มูลค่ารับรู้เมื่อเริ่มแรกของค่าความนิยม ได้อธิบายในหมายเหตุประกอบงบการเงินข้อ 2.2 ภายหลังจากการรับรู้เมื่อเริ่มแรก ค่าความนิยมจะถูกวัดมูลค่าด้วยวิธีราคาทุนหักขาดทุนจากการด้อยค่า กลุ่มบริษัททำการประเมินการด้อยค่าของค่าความนิยมเป็นประจำทุกปี โดยไม่คำนึงถึงว่าจะมีข้อบ่งชี้ของการด้อยค่าเกิดขึ้นหรือไม่

3.10 สินทรัพย์ไม่มีตัวตน

สินทรัพย์ไม่มีตัวตน ได้แก่ ลิขสิทธิ์ซอฟต์แวร์คอมพิวเตอร์ และสิทธิการใช้เสาไฟฟ้าและระบบสายส่ง สิทธิในการใช้ที่ดิน กลุ่มบริษัทได้ตัดจำหน่ายเป็นค่าใช้จ่ายโดยวิธีเส้นตรงตามอายุการให้ประโยชน์เป็นระยะเวลา 5 ปี 10 ปี และ 25 ปี

ค่าตัดจำหน่าย

ค่าตัดจำหน่ายคำนวณ โดยนำราคาทุนของสินทรัพย์หรือจำนวนอื่นที่ใช้แทนราคาทุนหักด้วยมูลค่าคงเหลือ

ค่าตัดจำหน่ายรับรู้เป็นค่าใช้จ่ายในงบกำไรขาดทุนเบ็ดเสร็จ โดยวิธีเส้นตรงซึ่งโดยส่วนใหญ่จะสะท้อนรูปแบบที่คาดว่าจะได้รับประโยชน์ในอนาคตจากสินทรัพย์นั้นตามระยะเวลาที่คาดว่าจะได้รับประโยชน์จากสินทรัพย์ไม่มีตัวตนซึ่งไม่รวมค่าความนิยม โดยเริ่มตัดจำหน่ายสินทรัพย์ไม่มีตัวตนเมื่อสินทรัพย์นั้นพร้อมที่จะให้ประโยชน์

วิธีการตัดจำหน่ายระยะเวลาที่คาดว่าจะได้รับประโยชน์ และมูลค่าคงเหลือ จะได้รับการทบทวนทุกสิ้นรอบปีบัญชีและปรับปรุงตามความเหมาะสม

สินทรัพย์ไม่มีตัวตนที่ไม่มีอายุการใช้งานที่แน่นอนจะทำการทดสอบด้อยค่าเมื่อมีข้อบ่งชี้ว่าสินทรัพย์นั้นอาจมีการด้อยค่า

3.11 สิทธิในการดำเนินการผลิตและจำหน่ายไฟฟ้าและค่าตัดจำหน่าย

กลุ่มบริษัทบันทึกต้นทุนเริ่มแรกของสิทธิในการดำเนินการผลิตและจำหน่ายไฟฟ้าที่ได้มาจากการรวมธุรกิจตามมูลค่ายุติธรรมของสินทรัพย์นั้น ณ วันที่ซื้อสินทรัพย์และธุรกิจ ภายหลังจากรับรู้รายการเริ่มแรก สิทธิในการดำเนินการผลิตและจำหน่ายไฟฟ้าแสดงมูลค่าตามราคาทุนหักค่าตัดจำหน่ายสะสมและค่าเพื่อการด้อยค่า (ถ้ามี)

ค่าตัดจำหน่าย

กลุ่มบริษัทตัดจำหน่ายโดยใช้วิธีเส้นตรงเป็นระยะเวลา 20 - 25 ปี ตามอายุสัญญาให้สิทธิในการดำเนินการผลิตและจำหน่ายไฟฟ้าที่เหลืออยู่ของบริษัทย่อย นับจากวันที่กลุ่มบริษัทจำหน่ายไฟฟ้าเข้าระบบเชิงพาณิชย์

3.12 สิทธิในการจำหน่ายน้ำดิบและน้ำประปาและค่าตัดจำหน่าย

กลุ่มบริษัทบันทึกต้นทุนเริ่มแรกของสิทธิในการจำหน่ายน้ำดิบและน้ำประปาที่ได้จากการรวมธุรกิจตามมูลค่ายุติธรรมของสินทรัพย์นั้น ณ วันที่ซื้อธุรกิจ สิทธิในการจำหน่ายน้ำดิบและน้ำประปาแสดงมูลค่าตามราคาทุนหักตัดจำหน่ายสะสมและค่าเพื่อการด้อยค่า (ถ้ามี)

ค่าตัดจำหน่าย

กลุ่มบริษัทตัดจำหน่ายโดยใช้วิธีเส้นตรงเป็นระยะเวลา 12 และ 20 ปี ตามอายุสัญญาให้สิทธิในการดำเนินการจำหน่ายน้ำดิบและน้ำประปาที่เหลืออยู่ของบริษัทย่อย นับจากวันที่บริษัทย่อยได้สิทธิในการดำเนินการจำหน่ายน้ำดิบและน้ำประปา

3.13 การด้อยค่า

ยอดสินทรัพย์ตามบัญชีของกลุ่มบริษัทได้รับการทบทวน ณ ทุกวันที่รายงานว่ามีข้อบ่งชี้เรื่องการด้อยค่าหรือไม่ ในกรณีที่มิข้อบ่งชี้จะทำการประมาณมูลค่าสินทรัพย์ที่คาดว่าจะได้รับคืนสำหรับค่าความนิยม และสิทธิในการดำเนินการผลิตและจำหน่ายไฟฟ้า โดยกลุ่มบริษัททำการประเมินการด้อยค่าเป็นประจำทุกปี

ขาดทุนจากการด้อยค่ารับรู้เมื่อมูลค่าตามบัญชีของสินทรัพย์หรือมูลค่าตามบัญชีของหน่วยสินทรัพย์ที่ก่อให้เกิดเงินสดสูงกว่ามูลค่าที่จะได้รับคืน ขาดทุนจากการด้อยค่าบันทึกเป็นค่าใช้จ่ายในงบกำไรขาดทุนเบ็ดเสร็จ เว้นแต่เมื่อมีการกลับรายการการประเมินมูลค่าของสินทรัพย์เพิ่มของสินทรัพย์ขึ้นเดียวกันที่เคยรับรู้ในส่วนของผู้ถือหุ้นและมีการด้อยค่าในเวลาต่อมา ในกรณีนี้จะรับรู้ในงบกำไรขาดทุนเบ็ดเสร็จ

การคำนวณมูลค่าที่คาดว่าจะได้รับคืน

มูลค่าที่คาดว่าจะได้รับคืนของสินทรัพย์ที่ไม่ใช่สินทรัพย์ทางการเงิน หมายถึง มูลค่าจากการใช้ของสินทรัพย์หรือมูลค่ายุติธรรมของสินทรัพย์หักต้นทุนในการขายแล้วแต่มูลค่าใดจะสูงกว่าในการประเมินมูลค่าจากการใช้ของสินทรัพย์ ประมาณการกระแสเงินสดที่จะได้รับในอนาคตจะคิดลดเป็นมูลค่าปัจจุบัน โดยใช้อัตราคิดลดก่อนคำนึงภาษีเงินได้เพื่อให้สะท้อนมูลค่าที่อาจประเมินได้ในตลาดปัจจุบัน ซึ่งแปรไปตามเวลาและความเสี่ยงที่มีต่อสินทรัพย์ สำหรับสินทรัพย์ที่ไม่ก่อให้เกิดกระแสเงินสดรับโดยอิสระจากสินทรัพย์อื่น จะพิจารณามูลค่าที่คาดว่าจะได้รับคืนรวมกับหน่วยสินทรัพย์ที่ก่อให้เกิดเงินสดที่สินทรัพย์นั้นเกี่ยวข้องด้วย

การกลับรายการด้อยค่า

ขาดทุนจากการด้อยค่าของสินทรัพย์ทางการเงินจะถูกกลับรายการ เมื่อมูลค่าที่คาดว่าจะได้รับคืนเพิ่มขึ้นในภายหลัง และการเพิ่มขึ้นนั้นสัมพันธ์โดยตรงกับขาดทุนจากการด้อยค่าที่เคยรับรู้เป็นค่าใช้จ่ายในงบกำไรขาดทุนเบ็ดเสร็จ

ขาดทุนจากการด้อยค่าของค่าความนิยมจะไม่มีกรปรับปรุงกลับรายการ ขาดทุนจากการด้อยค่าของสินทรัพย์ที่ไม่ใช่สินทรัพย์ทางการเงินอื่นๆ ที่เคยรับรู้ในงวดก่อนจะถูกประเมิน ณ ทุกวันที่ที่ออกรายงานว่ามีข้อบ่งชี้เรื่องการด้อยค่าหรือไม่ ขาดทุนจากการด้อยค่าจะถูกกลับรายการหากมีการเปลี่ยนแปลงประมาณการที่ใช้ในการคำนวณมูลค่าที่คาดว่าจะได้รับคืน ขาดทุนจากการด้อยค่าจะถูกกลับรายการเพียงเท่าที่มูลค่าตามบัญชีของสินทรัพย์ไม่เกินกว่ามูลค่าตามบัญชีภายหลังหักค่าเสื่อมราคาหรือค่าตัดจำหน่าย เสมือนหนึ่งไม่เคยมีการบันทึกขาดทุนจากการด้อยค่ามาก่อน

3.14 ประเมินหนี้สินค้ำเรือตอน

กลุ่มบริษัทบันทึกประมาณการหนี้สินค้ำเรือตอนเมื่อมีความเป็นไปได้ก่อนข้างแน่ที่จะเกิดการระงับพันธอันเป็นผลเนื่องมาจากเหตุการณ์ในอดีต และสามารถประมาณการจำนวนเงินที่ต้องจ่ายได้อย่างสมเหตุสมผล

กลุ่มบริษัทรับรู้ประมาณการหนี้สินด้วยจำนวนประมาณการของต้นทุนค้ำเรือตอน ซึ่งต้นทุนดังกล่าวได้รวมเป็นส่วนหนึ่งของอาคารและอุปกรณ์ และตัดจำหน่ายโดยวิธีเส้นตรงตามอายุการใช้ประโยชน์โดยประมาณของสินทรัพย์แต่ละประเภท ประมาณการหนี้สินค้ำเรือตอนได้รับการประเมินขึ้นและสอบทานโดยผู้ประเมินอิสระและดุลยพินิจของฝ่ายบริหาร

3.15 ผลประโยชน์ของพนักงาน

ผลประโยชน์ระยะสั้น

การผูกพันผลประโยชน์ระยะสั้นของพนักงานวัดมูลค่าโดยมิได้คิดลดกระแสเงินสดและรับรู้เป็นค่าใช้จ่าย เมื่อพนักงานทำงานให้

หนี้สินรับรู้ด้วยมูลค่าที่คาดว่าจะจ่ายชำระสำหรับการจ่ายโบนัสเป็นเงินสดระยะสั้นหรือการปันส่วนกำไร หากกลุ่มบริษัทมีการผูกพันตามกฎหมายหรือการผูกพันโดยอนุमानที่จะต้องจ่ายอันเป็นผลมาจากการที่พนักงานได้ทำงานให้อดีดและภาระผูกพันนี้สามารถประมาณได้อย่างสมเหตุสมผล

โครงการสมทบเงิน

โครงการสมทบเงินเป็นโครงการผลประโยชน์พนักงานหลังออกจากงาน ซึ่งกิจการจ่ายสมทบเป็นจำนวนเงินที่แน่นอนไปอีกกิจการหนึ่งแยกต่างหาก (กองทุนสำรองเลี้ยงชีพ) และจะไม่มีภาระผูกพันตามกฎหมายหรือภาระผูกพันโดยอนุमानที่จะต้องจ่ายสมทบเพิ่มเติม ภาระผูกพันในการสมทบเข้าโครงการสมทบเงินจะถูกรับรู้เป็นค่าใช้จ่ายพนักงานในงบกำไรขาดทุนเบ็ดเสร็จในรอบระยะเวลาที่พนักงานได้ทำงานให้กับกิจการ

โครงการผลประโยชน์ที่กำหนดไว้

โครงการผลประโยชน์ที่กำหนดไว้เป็นโครงการผลประโยชน์หลังออกจากงานนอกเหนือจากโครงการสมทบเงิน ภาระผูกพันสุทธิของกลุ่มบริษัทจากโครงการผลประโยชน์ที่กำหนดไว้ถูกคำนวณแยกต่างหากเป็นรายโครงการจากการประมาณผลประโยชน์ในอนาคตที่เกิดจากการทำงานของพนักงานในปัจจุบันและในงวดก่อนๆ ผลประโยชน์ดังกล่าวได้มีการคิดลดกระแสเงินสดเพื่อให้เป็นมูลค่าปัจจุบัน โดยคำนวณบนพื้นฐานของเงินเดือนพนักงาน อัตราภาระ อายุงาน และปัจจัยอื่นๆ ทั้งนี้อัตราคิดลดที่ใช้ในการคำนวณภาระผูกพันผลประโยชน์พนักงานหลังออกจากงานอ้างอิงจากอัตราผลตอบแทนของพันธบัตรรัฐบาล

เมื่อมีการเพิ่มผลประโยชน์ในโครงการผลประโยชน์ สัดส่วนที่เพิ่มขึ้นของผลประโยชน์ที่เกี่ยวข้องกับต้นทุนบริการในอดีตของพนักงานรับรู้โดยวิธีเส้นตรงตามระยะเวลาถ่วงเฉลี่ยจนถึงวันที่ผลประโยชน์นั้นเป็นสิทธิขาด ผลประโยชน์ที่เป็นสิทธิขาดจะรับรู้เป็นค่าใช้จ่ายในงบกำไรขาดทุนเบ็ดเสร็จทันที

กลุ่มบริษัทรับรู้กำไรขาดทุนจากการประมาณการตามหลักการคณิตศาสตร์ประกันภัยทั้งหมดที่เกิดขึ้นจากโครงการผลประโยชน์ในรายการกำไรขาดทุนเบ็ดเสร็จอื่น และรับรู้ค่าใช้จ่ายของโครงการผลประโยชน์ที่กำหนดไว้ในงบกำไรขาดทุนเบ็ดเสร็จ

ต้นทุนบริการในอดีตที่เกี่ยวข้องกับการแก้ไข โครงการจะรับรู้เป็นค่าใช้จ่ายในงบกำไรขาดทุน เมื่อการแก้ไขโครงการมีผลบังคับใช้

กองทุนสำรองเลี้ยงชีพ

กลุ่มบริษัทได้จัดตั้งกองทุนสำรองเลี้ยงชีพพนักงานของบริษัทที่สมัครเป็นสมาชิก โดยหักจากเงินเดือนของพนักงานส่วนหนึ่ง และกลุ่มบริษัทจ่ายสมทบให้อีกส่วนหนึ่ง กลุ่มบริษัทบันทึกเงินจ่ายสมทบนี้เป็นค่าใช้จ่ายเมื่อเกิดรายการ

3.16 ค่าธรรมเนียมทางการเงินรอตัดจ่าย

ค่าใช้จ่ายทางการเงินที่เกี่ยวข้องกับการกู้ยืมเงินซึ่งเกิดขึ้นก่อนหรือ ณ วันทำสัญญาวงเงินกู้ยืม และก่อนการเบิกถอนเงินกู้ยืมจะถูกบันทึกเป็นค่าธรรมเนียมทางการเงินรอตัดจ่าย โดยแสดงหักจากเงินกู้ยืมที่เกี่ยวข้องและถูกตัดจำหน่ายโดยวิธีอัตราดอกเบี้ยที่แท้จริง

3.17 รายได้และค่าใช้จ่าย

รายได้ที่รับรู้ไม่รวมภาษีมูลค่าเพิ่มและแสดงสุทธิจากส่วนลดการค้า

รายได้จากการขายไฟฟ้า

รายได้จากการขายไฟฟ้าจากพลังงานทดแทนรวมถึงส่วนเพิ่มราคาซื้อขายไฟฟ้าและการปรับอัตราค่าไฟฟ้าโดยอัตโนมัติ (ค่า Ft) และอัตราค่าไฟฟ้าขายส่งเฉลี่ยสำหรับปริมาณพลังงานไฟฟ้าในส่วนที่เกินกว่าปริมาณตามสัญญา (Capacity Factor) รับรู้เมื่อได้โอนการควบคุมในสินค้าให้แก่ผู้รับซื้อไฟฟ้า ณ จุดส่งมอบ

รายได้จากการขายน้ำดิบและน้ำประปา

รายได้จากการขายน้ำดิบและน้ำประปารับรู้เมื่อได้โอนการควบคุมในสินค้าให้แก่ผู้ซื้อน้ำดิบและน้ำประปา ณ จุดส่งมอบ

การขายสินค้าและการให้บริการ

รายได้จากการขายรับรู้เมื่อได้โอนอำนาจการควบคุมในสินค้าให้กับผู้ซื้อแล้ว และจะไม่รับรู้รายได้ถ้าฝ่ายบริหารยังมีการควบคุมหรือบริหารสินค้าที่ขายไปแล้วนั้นหรือมีความไม่แน่นอนที่มีนัยสำคัญในการได้รับประโยชน์เชิงเศรษฐกิจจากการขายสินค้า ไม่อาจวัดมูลค่าของจำนวนรายได้และต้นทุนที่เกิดขึ้นได้อย่างน่าเชื่อถือหรือมีความเป็นไปได้ค่อนข้างแน่นอนที่จะต้องรับคืนสินค้า

รายได้จากการให้บริการรับรู้เมื่อมีการให้บริการแก่ลูกค้าแล้วเสร็จ

รายได้จากการให้บริการดูแลรักษาอุปกรณ์รับรู้เป็นรายได้ตลอดช่วงเวลาที่ใช้ปฏิบัติตามภาระที่ต้องปฏิบัติ

รายได้ค่าเช่า

รายได้ค่าเช่าจากอสังหาริมทรัพย์เพื่อการลงทุนรับรู้โดยวิธีเส้นตรงตลอดอายุสัญญาเช่า ค่าเช่าที่อาจเกิดขึ้นรับรู้เป็นรายได้ในรอบระยะเวลาบัญชีซึ่งค่าเช่านั้นเกิดขึ้น

รายได้อื่น

รายได้อื่นรับรู้ตามเกณฑ์คงค้าง

เงินปันผลรับ

เงินปันผลรับรับรู้ในวันที่มีสิทธิได้รับเงินปันผล

รายได้ทางการเงิน

รายได้ทางการเงินบันทึกในงบกำไรขาดทุนเบ็ดเสร็จตามเกณฑ์คงค้าง

ค่าใช้จ่าย

ค่าใช้จ่ายรับรู้ในงบกำไรขาดทุนเบ็ดเสร็จตามเกณฑ์คงค้าง

3.18 ต้นทุนทางการเงิน

ต้นทุนทางการเงินประกอบด้วยดอกเบี้ยจ่ายของเงินกู้ยืม และสิ่งตอบแทนที่คาดว่าจะต้องจ่าย

ต้นทุนการกู้ยืมที่ไม่ได้เกี่ยวกับการได้มา การก่อสร้างหรือ การผลิตสินทรัพย์ที่เข้าเงื่อนไขรับรู้ในงบกำไรขาดทุนเบ็ดเสร็จ โดยใช้วิธีอัตราดอกเบี้ยที่แท้จริง

3.19 สัญญาเช่า

กลุ่มบริษัทที่เป็นผู้เช่า

กลุ่มบริษัทประเมินว่าสัญญาเป็นสัญญาเช่าหรือประกอบด้วยสัญญาเช่าหรือไม่ ณ วันเริ่มต้นของสัญญาเช่า กลุ่มบริษัทรับรู้สินทรัพย์สิทธิการใช้และหนี้สินตามสัญญาเช่าที่เกี่ยวข้องกับทุกข้อตกลงสัญญาเช่าที่เป็นสัญญาเช่า ยกเว้นสัญญาเช่าระยะสั้น (อายุสัญญาเช่า 12 เดือนหรือน้อยกว่า) และสัญญาเช่าซึ่งสินทรัพย์มีมูลค่าต่ำ สัญญาเช่าเหล่านี้ กลุ่มบริษัทรับรู้การจ่ายชำระตามสัญญาเช่าเป็นค่าใช้จ่ายดำเนินงานด้วยวิธีเส้นตรงตลอดอายุสัญญาเช่า เว้นแต่เกณฑ์ที่เป็นระบบอื่นที่ดีกว่าซึ่งเป็นตัวแทนของรูปแบบเวลาที่แสดงถึงประโยชน์เชิงเศรษฐกิจจากการใช้สินทรัพย์ที่เช่า

หนี้สินตามสัญญาเช่าวัตถุดิบค่าเริ่มแรกด้วยมูลค่าปัจจุบันของการจ่ายชำระตามสัญญาเช่าที่ยังไม่ได้จ่ายชำระ ณ วันนั้น โดยคิดลดด้วยอัตราดอกเบี้ยตามนัยของสัญญาเช่า แต่หากอัตรานั้นไม่สามารถกำหนดได้ กลุ่มบริษัทใช้อัตราดอกเบี้ยการกู้ยืมส่วนเพิ่ม

การจ่ายชำระตามสัญญาเช่าที่รวมอยู่ในการวัดมูลค่าของหนี้สินตามสัญญาเช่า ประกอบด้วย

- การจ่ายชำระคงที่ (รวมถึง การจ่ายชำระคงที่โดยเนื้อหา) หักลูกหนี้สิ่งจูงใจตามสัญญาเช่าใดๆ
- การจ่ายชำระค่าเช่าผันแปรที่ขึ้นอยู่กับดัชนีหรืออัตรา ซึ่งการวัดมูลค่าเริ่มแรกใช้ดัชนีหรืออัตรา ณ วันที่สัญญาเช่าเริ่มมีผล
- จำนวนเงินที่คาดว่าจะจ่ายชำระภายใต้การรับประกันมูลค่าคงเหลือ
- ราคาใช้สิทธิของสิทธิเลือกซื้อ หากมีความแน่นอนอย่างสมเหตุสมผลที่ผู้เช่าจะใช้สิทธิเลือกนั้น
- การจ่ายชำระค่าปรับเพื่อการยกเลิกสัญญาเช่า หากข้อกำหนดสัญญาเช่าแสดงให้เห็นว่าผู้เช่าจะใช้สิทธิเลือกในการยกเลิกสัญญาเช่า

หนี้สินตามสัญญาเช่าแยกแสดงบรรทัดในงบแสดงฐานะการเงินรวม

การวัดมูลค่าภายหลังของหนี้สินตามสัญญาเช่า โดยการเพิ่มมูลค่าตามบัญชีเพื่อสะท้อนดอกเบี้ยจากหนี้สินตามสัญญาเช่า (ใช้วิธีดอกเบี้ยที่แท้จริง) และลดมูลค่าตามบัญชีเพื่อสะท้อนการชำระการจ่ายชำระตามสัญญาเช่าที่จ่ายชำระ

กลุ่มบริษัทวัดมูลค่าหนี้สินตามสัญญาเช่าใหม่ (โดยการปรับปรุงสินทรัพย์สิทธิการใช้ที่เกี่ยวข้อง) เมื่อเกิดเหตุการณ์ดังต่อไปนี้

- มีการเปลี่ยนแปลงอายุสัญญาเช่า หรือมีเหตุการณ์สำคัญ หรือการเปลี่ยนแปลงในสถานการณ์ที่ส่งผลให้มีการเปลี่ยนแปลงในการประเมินสิทธิเลือกในการซื้อสินทรัพย์อ้างอิง ในกรณีดังกล่าวหนี้สินตามสัญญาเช่าวัตถุดิบค่าใหม่โดยคิดลดการจ่ายชำระตามสัญญาเช่าที่ปรับปรุงโดยใช้อัตราคิดลดที่ปรับปรุง
- มีการเปลี่ยนแปลงการจ่ายชำระตามสัญญาเช่า เนื่องจากการเปลี่ยนแปลงดัชนีหรืออัตรา หรือการเปลี่ยนแปลงจำนวนเงินที่คาดว่าจะต้องจ่ายชำระภายใต้การรับประกันมูลค่าคงเหลือ ในกรณีดังกล่าวหนี้สินตามสัญญาเช่าวัตถุดิบค่าใหม่โดยคิดลดการจ่ายชำระตามสัญญาเช่าที่ปรับปรุงโดยใช้อัตราคิดลดเดิม (เว้นแต่การเปลี่ยนแปลงการจ่ายชำระตามสัญญาเช่าเป็นผลมาจากการเปลี่ยนแปลงอัตราดอกเบี้ยลอยตัว ในกรณีดังกล่าวใช้อัตราคิดลดที่ปรับปรุง)

- มีการเปลี่ยนแปลงสัญญาเช่าและการเปลี่ยนแปลงสัญญาเช่าไม่บันทึกเป็นสัญญาเช่าแยกต่างหาก ในกรณีนี้หนี้สินตามสัญญาเช่าวัดมูลค่าใหม่ขึ้นอยู่กับอายุสัญญาเช่าของสัญญาเช่าที่เปลี่ยนแปลงโดยคิดลดการจ่ายชำระตามสัญญาเช่าที่ปรับปรุงด้วยอัตราคิดลดที่ปรับปรุง ณ วันที่ การเปลี่ยนแปลงสัญญามีผล

กลุ่มบริษัทไม่มีรายการปรับใด ๆ ดังกล่าวแสดงระหว่างปี

สินทรัพย์สิทธิการใช้ประกอบด้วย การวัดมูลค่าเริ่มแรกกับหนี้สินตามสัญญาเช่าที่เกี่ยวข้อง การจ่ายชำระตามสัญญาเช่าใด ๆ ที่จ่ายชำระ ณ วันที่สัญญาเช่าเริ่มมีผลหรือก่อนวันที่สัญญาเริ่มมีผล หักสิ่งจูงใจตามสัญญาเช่าที่ได้รับใด ๆ และต้นทุนทางตรงเริ่มแรกใด ๆ การวัดมูลค่าภายหลังของสินทรัพย์สิทธิการใช้โดยใช้ราคาทุนหักค่าเสื่อมราคาสะสมและผลขาดทุนจากการด้อยค่าสะสม

เมื่อกฎบริษัทมีประมาณการต้นทุนที่จะเกิดขึ้นในการซื้อและการขนย้ายสินทรัพย์อ้างอิง การบูรณะสถานที่ตั้งของสินทรัพย์อ้างอิงหรือการบูรณะสินทรัพย์อ้างอิงให้อยู่ในสภาพตามที่กำหนดไว้ในข้อตกลงและเงื่อนไขของสัญญาเช่า ประมาณการดังกล่าวรับรู้และวัดมูลค่าตามมาตรฐานการบัญชีฉบับที่ 37 เรื่อง ประมาณการหนี้สิน หนี้สินที่อาจเกิดขึ้น และสินทรัพย์ที่อาจเกิดขึ้น เพื่ออธิบายต้นทุนที่เกี่ยวข้องกับสินทรัพย์สิทธิการใช้ ต้นทุนรับรู้เป็นส่วนหนึ่งของสินทรัพย์สิทธิการใช้ที่เกี่ยวข้อง เว้นแต่ต้นทุนเหล่านั้นเกิดขึ้นเพื่อผลิตสินค้าคงเหลือ

สินทรัพย์สิทธิการใช้คิดค่าเสื่อมราคาตลอดช่วงเวลาที่สั้นกว่าของอายุสัญญาเช่าและอายุการใช้ประโยชน์ของสินทรัพย์สิทธิการใช้ หากสัญญาเช่าโอนความเป็นเจ้าของในสินทรัพย์อ้างอิงหรือราคาทุนของสินทรัพย์สิทธิการใช้ สะท้อนว่ากลุ่มบริษัทจะใช้สิทธิเลือกซื้อสินทรัพย์สิทธิการใช้ที่เกี่ยวข้องคิดค่าเสื่อมราคาตลอดอายุการใช้ประโยชน์ของสินทรัพย์สิทธิการใช้ การคิดค่าเสื่อมราคาเริ่ม ณ วันที่สัญญาเช่าเริ่มมีผล

สินทรัพย์สิทธิการใช้แยกแสดงบรรทัดในงบแสดงฐานะการเงินรวม

กลุ่มบริษัทปฏิบัติตามมาตรฐานการบัญชีฉบับที่ 36 เรื่อง การด้อยค่าของสินทรัพย์ เพื่อประเมินว่าสินทรัพย์สิทธิการใช้ด้อยค่าหรือไม่และบันทึกสำหรับผลขาดทุนจากการด้อยค่าใด ๆ ที่ระบุได้ตามที่กล่าวไว้ในนโยบายเรื่อง “ที่ดิน อาคารและอุปกรณ์”

ข้อผ่อนปรนในทางปฏิบัติตาม TFRS 16 อนุญาตให้ผู้เช่าไม่แยกส่วนประกอบที่ไม่เป็นการเช่า และบันทึกสัญญาเช่าใด ๆ และส่วนประกอบที่ไม่เป็นการเช่าที่เกี่ยวข้องเป็นข้อตกลงเดียวกัน กลุ่มบริษัทไม่ใช้ข้อผ่อนปรนในทางปฏิบัติดังกล่าว สำหรับสัญญาที่มีส่วนประกอบที่เป็นการเช่า และมีการเช่าเพิ่มเติมจำนวนหนึ่งหรือมากกว่าหรือมีส่วนประกอบที่ไม่เป็นการเช่า กลุ่มบริษัทบันทึกส่วนข้อพิจารณาภายใต้สัญญากับแต่ละส่วนประกอบตามความสัมพันธ์ราคาขายแบบเอกเทศของส่วนประกอบที่เป็นการเช่าและผลรวมราคาขายแบบเอกเทศของส่วนประกอบที่ไม่เป็นการเช่า

กลุ่มบริษัทที่เป็นผู้ให้เช่า

สัญญาเช่าซึ่งกลุ่มบริษัทเป็นผู้ให้เช่าจัดประเภทรายการเป็นสัญญาเช่าการเงินหรือค้ำเงินงาน เมื่อเงื่อนไขของสัญญาเช่าโอนความเสี่ยงและผลตอบแทนเกือบทั้งหมดของความเป็นเจ้าของให้แก่ผู้เช่า สัญญาดังกล่าวจัดประเภทรายการเป็นสัญญาเช่าการเงิน สัญญาเช่าอื่น ๆ ทั้งหมดจัดประเภทเป็นสัญญาเช่าค้ำเงินงาน

เมื่อกลุ่มบริษัทเป็นผู้ให้เช่าช่วง รายการดังกล่าวบันทึกสัญญาเช่าหลักและสัญญาเช่าช่วงเป็นสองสัญญาแยกจากกัน ผู้ให้เช่าช่วงจัดประเภทสัญญาเช่าช่วงเป็นสัญญาเช่าการเงินหรือสัญญาเช่าค้ำเงินงาน โดยอ้างอิงกับสินทรัพย์สิทธิการใช้ที่เกิดขึ้นจากสัญญาเช่าหลัก

รายได้ค่าเช่าจากสัญญาเช่าค้ำเงินงานรับรู้ด้วยวิธีเส้นตรงตลอดอายุสัญญาเช่าที่เกี่ยวข้อง ต้นทุนทางตรงเริ่มแรกที่เกิดขึ้นจากการเจรจาและเข้าทำสัญญาเช่าค้ำเงินงานถูกรวมเป็นมูลค่าตามบัญชีของสินทรัพย์ที่เช่าและรับรู้ด้วยวิธีเส้นตรงตลอดอายุสัญญาเช่า

จำนวนเงินที่จะได้รับจากผู้เช่าภายใต้สัญญาเช่าการเงินรับรู้เป็นลูกหนี้ด้วยจำนวนที่เท่ากับเงินลงทุนสุทธิตามสัญญาเช่า รายได้จากสัญญาเช่าการเงินเป็นส่วนตลอดงวดบัญชีเพื่อสะท้อนถึงอัตราผลตอบแทนรายงวดคงที่ของเงินลงทุนสุทธิตามสัญญาเช่าของกลุ่มบริษัทที่เกี่ยวข้องกับสัญญาเช่า

เมื่อสัญญาที่ประกอบด้วยส่วนประกอบที่เป็นการเช่าและส่วนประกอบที่ไม่เป็นการเช่า กลุ่มบริษัทนำมาตราฐานการรายงานทางการเงินฉบับที่ 15 เรื่อง รายได้จากสัญญาที่ทำกับลูกค้าเพื่อ บันทึกส่วนข้อพิจารณาภายใต้สัญญากับแต่ละส่วนประกอบ

3.20 ค่าใช้จ่ายภาษีเงินได้

ค่าใช้จ่ายภาษีเงินได้สำหรับปีประกอบด้วยภาษีเงินได้ปัจจุบันและภาษีเงินได้รอการตัดบัญชี ภาษีเงินได้ปัจจุบันและภาษีเงินได้รอการตัดบัญชีรับรู้เป็นรายได้หรือค่าใช้จ่ายในงบกำไรขาดทุนเบ็ดเสร็จเว้นแต่ในส่วนที่เกี่ยวกับรายการที่เกี่ยวข้องในการรวมธุรกิจ หรือรายการที่รับรู้โดยตรงในส่วนของผู้ถือหุ้นหรือในกำไรขาดทุนเบ็ดเสร็จอื่น

ภาษีเงินได้ปัจจุบันได้แก่ภาษีที่คาดว่าจะจ่ายชำระหรือได้รับชำระ โดยคำนวณจากกำไรหรือขาดทุนประจำปีที่ต้องเสียภาษี โดยใช้อัตราภาษีที่ประกาศใช้ ตลอดจนการปรับปรุงทางภาษีที่เกี่ยวข้องกับรายการในปีก่อน ๆ

ภาษีเงินได้รอการตัดบัญชีบันทึกโดยคำนวณจากผลแตกต่างชั่วคราวที่เกิดขึ้นระหว่างมูลค่าตามบัญชีของสินทรัพย์และหนี้สินและจำนวนที่ใช้เพื่อความมุ่งหมายทางภาษี ภาษีเงินได้รอการตัดบัญชีจะไม่ถูกรับรู้ เมื่อเกิดจากผลแตกต่างชั่วคราวต่อไปนี้ การรับรู้ค่าความนิยมในครั้งแรกในงบการเงินรวม การรับรู้สินทรัพย์หรือหนี้สินในครั้งแรกซึ่งเป็นรายการที่ไม่ใช่การรวมธุรกิจ และรายการนั้น ไม่มีผลกระทบต่อกำไรขาดทุนทางบัญชีหรือทางภาษี และผลแตกต่างที่เกี่ยวข้องกับเงินลงทุนในบริษัทย่อยหากเป็นไปได้ว่าจะไม่มีการกลับรายการในอนาคตอันใกล้

ภาษีเงินได้รอการตัดบัญชีวัดมูลค่าโดยใช้อัตราภาษีที่ประกาศใช้ ณ วันที่รายงาน

ในการกำหนดมูลค่าของภาษีเงินได้ปัจจุบันและภาษีเงินได้รอการตัดบัญชี กลุ่มบริษัทต้องคำนึงถึงผลกระทบของสถานการณ์ทางภาษีที่ไม่แน่นอนและอาจทำให้จำนวนภาษีที่ต้องจ่ายเพิ่มขึ้น และมีดอกเบี้ยที่ต้องชำระ กลุ่มบริษัทเชื่อว่าได้ตั้งภาษีเงินได้ค้างจ่ายเพียงพอสำหรับภาษีเงินได้ที่จะจ่ายในอนาคต ซึ่งเกิดจากการประเมินผลกระทบจากหลายปัจจัย รวมถึงการตีความทางกฎหมายภาษี และจากประสบการณ์ในอดีต การประเมินนี้อยู่บนพื้นฐานการประมาณการและข้อสมมติฐาน และอาจจะเกี่ยวข้องกับการตัดสินใจเกี่ยวกับเหตุการณ์ในอนาคต ข้อมูลใหม่ ๆ อาจจะทำให้กลุ่มบริษัทเปลี่ยนการตัดสินใจโดยขึ้นอยู่กับความเพียงพอของภาษีเงินได้ค้างจ่ายที่มีอยู่ การเปลี่ยนแปลงในภาษีเงินได้ค้างจ่ายจะกระทบต่อค่าใช้จ่ายภาษีเงินได้ในงวดที่เกิดการเปลี่ยนแปลง

สินทรัพย์ภาษีเงินได้รอการตัดบัญชีและหนี้สินภาษีเงินได้รอการตัดบัญชีจะหักกลบกัน เมื่อเป็นค่าภาษีเงินได้ ที่จะต้องนำส่งให้กับหน่วยจัดเก็บภาษีเดียวกันและบริษัทและบริษัทย่อยในกลุ่มบริษัทที่มีความตั้งใจที่จะเสียภาษีเงินได้ด้วยยอดสุทธิ

สินทรัพย์ภาษีเงินได้รอการตัดบัญชีจะบันทึกต่อเมื่อมีความเป็นไปได้ค่อนข้างแน่นอนว่ากำไรเพื่อเสียภาษีในอนาคตจะมีจำนวนเพียงพอกับการใช้ประโยชน์จากผลแตกต่างชั่วคราวดังกล่าว สินทรัพย์ภาษีเงินได้รอการตัดบัญชีจะถูกทบทวน ณ ทุกวันที่รายงานและจะถูกปรับลดลงเท่าที่ประโยชน์ทางภาษีจะมีโอกาสถูกใช้จริง บริษัทรับรู้หนี้สินภาษีเงินได้รอการตัดบัญชีสำหรับผลแตกต่างชั่วคราวที่ต้องเสียภาษีทุกรายการในงบการเงินรวมและงบการเงินเฉพาะกิจการ

3.21 กำไรต่อหุ้นขั้นพื้นฐาน

กำไรต่อหุ้นขั้นพื้นฐานคำนวณโดยการหารกำไรสำหรับปีที่เป็นของผู้ถือหุ้นสามัญด้วยจำนวนหุ้นสามัญถัวเฉลี่ยถ่วงน้ำหนักที่ถือโดยบุคคลภายนอกในระหว่างปี และกำไรต่อหุ้นปรับลดคำนวณจากจำนวนหุ้นสามัญถัวเฉลี่ยถ่วงน้ำหนักที่รวมสมมติฐานว่าหุ้นสามัญเทียบเท่าปรับลดได้ถูกแปลงเป็นหุ้นสามัญทั้งหมด

3.22 การวัดมูลค่ายุติธรรม

มูลค่ายุติธรรมเป็นราคาที่จะได้รับจากการขายสินทรัพย์ หรือจะจ่ายเพื่อโอนหนี้สินในรายการที่เกิดขึ้นในสภาพปกติระหว่างผู้ร่วมตลาด ณ วันที่วัดมูลค่า ไม่ว่าราคานั้นจะสามารถสังเกตได้โดยตรงหรือประมาณมาจากเทคนิคการประเมินมูลค่า ในการประมาณมูลค่ายุติธรรมของรายการสินทรัพย์หรือหนี้สินรายการใดรายการหนึ่ง กลุ่มบริษัทพิจารณาถึงลักษณะของสินทรัพย์หรือหนี้สินนั้นซึ่งผู้ร่วมตลาดจะนำมาพิจารณาในการกำหนดราคาของสินทรัพย์หรือหนี้สิน ณ วันที่วัดมูลค่า โดยการวัดมูลค่ายุติธรรมและ/หรือการเปิดเผยข้อมูลในงบการเงินรวมนี้ใช้ตามเกณฑ์ตามที่กล่าว

นอกจากนี้ การวัดมูลค่ายุติธรรมได้จัดลำดับชั้นเป็นระดับที่ 1 ระดับที่ 2 และระดับที่ 3 โดยแบ่งตามลำดับชั้นของข้อมูลที่สามารถสังเกตได้ และตามลำดับความสำคัญของข้อมูลที่ใช้วัดมูลค่ายุติธรรม ซึ่งมีดังต่อไปนี้

- ระดับที่ 1 เป็นราคาเสนอซื้อขาย (ไม่ต้องปรับปรุง) ในตลาดที่มีสภาพคล่องสำหรับสินทรัพย์หรือหนี้สินอย่างเดียวกันและกิจการสามารถเข้าถึงตลาดนั้น ณ วันที่วัดมูลค่า
- ระดับที่ 2 เป็นข้อมูลอื่นที่สังเกตได้ไม่ว่าโดยทางตรงหรือโดยทางอ้อมสำหรับสินทรัพย์นั้นหรือหนี้สินนั้นนอกเหนือจากราคาเสนอซื้อขายซึ่งรวมอยู่ในข้อมูลระดับ 1
- ระดับที่ 3 เป็นข้อมูลที่ไม่สามารถสังเกตได้สำหรับสินทรัพย์นั้นหรือหนี้สินนั้น

3.23 ประเมินการทางบัญชีและแหล่งข้อมูลเกี่ยวกับความไม่แน่นอนของการประมาณการ

(1) การใช้ดุลยพินิจของผู้บริหารที่สำคัญในการใช้นโยบายการบัญชี

ในการจัดทำงบการเงินให้เป็นไปตามมาตรฐานการรายงานทางการเงิน ผู้บริหารของกลุ่มบริษัทต้องอาศัยดุลยพินิจในการกำหนดนโยบายการบัญชี การประมาณการและการตั้งข้อสมมติฐานหลายประการ ซึ่งมีผลกระทบต่อการแสดงจำนวนสินทรัพย์ หนี้สินและการเปิดเผยข้อมูลเกี่ยวกับสินทรัพย์และหนี้สินที่อาจเกิดขึ้น ณ วันที่ในงบแสดงฐานะการเงินรวมทั้งการแสดงรายได้ และค่าใช้จ่ายของงวดบัญชี ถึงแม้ว่าการประมาณการของผู้บริหาร ได้พิจารณาอย่างสมเหตุสมผลภายใต้เหตุการณ์ ณ ขณะนั้น ผลที่เกิดขึ้นจริงอาจมีความแตกต่างไปจากประมาณการนั้น

การใช้ดุลยพินิจที่สำคัญในการใช้นโยบายการบัญชีมีดังต่อไปนี้

การด้อยค่า

ยอดสินทรัพย์คงเหลือตามบัญชีของกลุ่มบริษัทที่มีอายุการใช้งานที่แน่นอนจะทำการทดสอบการด้อยค่าเมื่อมีข้อบ่งชี้ว่าสินทรัพย์นั้นอาจมีการด้อยค่า สำหรับสินทรัพย์ที่ไม่มีอายุการใช้งานที่แน่นอน กลุ่มบริษัทจะทำการทดสอบการด้อยค่าทุกปีหรือเมื่อมีข้อบ่งชี้ว่าสินทรัพย์นั้นอาจมีการด้อยค่าโดยการประมาณมูลค่าที่คาดว่าจะได้รับคืนของสินทรัพย์

ประมาณการหนี้สินค่าเรือถอน

ผู้บริหารของกลุ่มบริษัทได้สอบทานประมาณการหนี้สินค่าเรือถอน ณ วันสิ้นรอบระยะเวลารายงาน รายละเอียดประมาณการหนี้สินได้อธิบายไว้ในหมายเหตุประกอบงบการเงินข้อ 3.14

(2) แหล่งข้อมูลสำคัญเกี่ยวกับความไม่แน่นอนของการประมาณการ

กลุ่มบริษัทมีประมาณการทางบัญชี ซึ่งใช้ข้อสมมติฐานที่เกี่ยวข้องกับผลของเหตุการณ์ในอนาคต ถึงแม้ว่าการประมาณการของผู้บริหารได้พิจารณาอย่างสมเหตุสมผลภายใต้เหตุการณ์ ณ ขณะนั้น ผลที่เกิดขึ้นจริงอาจมีความแตกต่างไปจากประมาณการนั้น ประมาณการทางบัญชีที่สำคัญและข้อสมมติฐานที่มีความเสี่ยงอย่างเป็นสาระสำคัญที่อาจเป็นเหตุให้เกิดการปรับปรุงยอดคงเหลือของสินทรัพย์และหนี้สินในรอบระยะเวลาบัญชีหน้า มีดังนี้

2.1 การวัดมูลค่ายุติธรรมและกระบวนการประเมินมูลค่า

สินทรัพย์และหนี้สินบางรายการของกลุ่มบริษัทวัดมูลค่าด้วยมูลค่ายุติธรรมเพื่อวัตถุประสงค์ในการรายงานทางการเงิน กลุ่มบริษัทใช้ข้อมูลในตลาดที่สามารถสังเกตได้ในการประมาณมูลค่ายุติธรรมของรายการสินทรัพย์หรือหนี้สิน กรณีที่ข้อมูลระดับ 1 ไม่สามารถหาได้ กลุ่มบริษัทจะใช้ข้อมูลอื่นที่สังเกตได้ไม่ว่าโดยทางตรงหรือทางอ้อม

ข้อมูลเกี่ยวกับเทคนิคการประเมินมูลค่าและข้อมูลที่ใช้ในการกำหนดมูลค่ายุติธรรมของสินทรัพย์และหนี้สินรายการต่าง ๆ ได้เปิดเผยไว้ในหมายเหตุประกอบงบการเงินข้อ 41

2.2 การประเมินมูลค่ายุติธรรมของอสังหาริมทรัพย์เพื่อการลงทุน

มูลค่ายุติธรรมของอสังหาริมทรัพย์เพื่อการลงทุนของกลุ่มบริษัทประเมินโดยใช้ผู้ประเมินราคาอิสระ โดยใช้เกณฑ์วิธีคิดต้นทุน (Cost Approach) หรือวิธีเปรียบเทียบราคาตลาด (Market Approach) หรือวิธีพิจารณาจากรายได้ (Income Approach) โดยข้อสมมติฐานหลักที่ใช้ในการประเมินราคาประกอบด้วย อัตราผลตอบแทน อัตราเงินเพื่อประมาณการอัตราการเพิ่มขึ้นของค่าเช่าและอัตราพื้นที่ว่าง รวมถึงตัวแปรอื่น ๆ เช่น ระยะเวลาของการเช่า การประเมินราคานี้ อ้างอิงกับข้อสมมติฐานทางทฤษฎีว่า สามารถวัดมูลค่าของอสังหาริมทรัพย์เพื่อการลงทุน

2.3 การคำนวณมูลค่าที่คาดว่าจะได้รับคืน

ในการคำนวณมูลค่าที่คาดว่าจะได้รับคืน ผู้บริหารของกลุ่มบริษัทประมาณการกระแสเงินสดที่จะได้รับในอนาคตจะคิดลดเป็นมูลค่าปัจจุบัน โดยใช้อัตราคิดลดก่อนคำนึงภาษีเงินได้เพื่อให้สะท้อนมูลค่าที่อาจประเมินได้ในตลาดปัจจุบัน ซึ่งแปรไปตามเวลาและความเสี่ยงที่มีต่อสินทรัพย์ สำหรับสินทรัพย์ที่ไม่ก่อให้เกิดกระแสเงินสดรับโดยอิสระจากสินทรัพย์อื่น จะพิจารณามูลค่าที่คาดว่าจะได้รับคืนรวมกับหน่วยสินทรัพย์ที่ก่อให้เกิดเงินสดที่สินทรัพย์นั้นเกี่ยวข้องด้วย

2.4 การด้อยค่าของค่าความนิยม

การประเมินการด้อยค่าของค่าความนิยมจำเป็นต้องใช้การประมาณการมูลค่าจากการใช้ของหน่วยสินทรัพย์ที่ก่อให้เกิดเงินสดซึ่งมีการปันส่วนค่าความนิยมให้ ในการคำนวณมูลค่าจากการใช้นั้น ผู้บริหารของกลุ่มบริษัทได้ประมาณการกระแสเงินสดในอนาคตที่คาดว่าจะได้รับจากหน่วยสินทรัพย์ที่ก่อให้เกิดเงินสดและคำนวณคิดลดเป็นมูลค่าปัจจุบันโดยใช้อัตราคิดลดที่เหมาะสม หากกระแสเงินสดในอนาคตที่เกิดขึ้นจริงน้อยกว่าที่คาดการณ์ไว้ แสดงว่าอาจมีขาดทุนจากการด้อยค่าในจำนวนที่เป็นสาระสำคัญเกิดขึ้น

4. การซื้อสินทรัพย์และธุรกิจ

การซื้อธุรกิจและการได้มาซึ่งสินทรัพย์ในระหว่างปีสิ้นสุดวันที่ 31 ธันวาคม 2564 และ 2563 ดังที่แสดงต่อไปนี้เป็นเหตุให้ฐานะการเงินรวมและผลการดำเนินงานรวมของกลุ่มบริษัทเปลี่ยนแปลงไปอย่างมีสาระสำคัญ ทั้งนี้ การเปลี่ยนแปลงที่สำคัญอื่นได้เปิดเผยไว้ในหมายเหตุประกอบการเงินข้ออื่น ๆ

4.1 เมื่อวันที่ 1 กุมภาพันธ์ 2563 กลุ่มบริษัทได้ควบคุมโดยเข้าซื้อเงินลงทุนในบริษัทย่อยชื่อบริษัท THINH LONG PHU YEN SOLAR POWER JOINT STOCK COMPANY ซึ่งดำเนินธุรกิจผลิตและจำหน่ายไฟฟ้าพลังงานแสงอาทิตย์ในประเทศเวียดนาม โดยมีสัดส่วนการถือหุ้นคิดเป็น ร้อยละ 100 ของทุนจดทะเบียน โดยมีสิ่งตอบแทนในการถือหุ้นในบริษัทย่อยจำนวน 331.62 ล้านบาท

ในระหว่างปี 2563 กลุ่มบริษัทได้จ้างผู้ประเมินราคาอิสระเพื่อประเมินมูลค่ายุติธรรมของสินทรัพย์ที่ได้มาที่ระบุได้และหนี้สินที่รับมา และปันส่วนมูลค่ายุติธรรมของรายการ ณ วันที่ซื้อธุรกิจ ซึ่งกลุ่มบริษัทได้รับรายงานการประเมินที่เสร็จสมบูรณ์ลงวันที่ 29 มกราคม 2564 จากผู้ประเมินราคาอิสระดังกล่าวแล้ว กลุ่มบริษัทได้ปฏิบัติและรับรู้รายการการรวมธุรกิจครั้งนี้ตามมาตรฐานการรายงานทางการเงินฉบับที่ 3 เรื่องการรวมธุรกิจ ซึ่งข้อมูลของสิ่งตอบแทนทั้งหมดที่โอนให้และมูลค่ายุติธรรมที่รับรู้ ณ วันที่ซื้อ สำหรับสินทรัพย์ที่ได้มาและหนี้สินที่รับมาแต่ละประเภทที่สำคัญ ณ วันที่ซื้อธุรกิจ ประกอบด้วยรายการต่อไปนี้

หน่วย : พันบาท

สินทรัพย์หมุนเวียนอื่น	123,345
ที่ดิน อาคารและอุปกรณ์	1,217,624
สินทรัพย์สิทธิการใช้	39,425
สิทธิในการดำเนินการผลิตและจำหน่ายไฟฟ้า	214,914
สินทรัพย์ไม่หมุนเวียนอื่น	43,822
เจ้าหนี้การค้าและเจ้าหนี้หมุนเวียนอื่น	(1,313,729)
เงินกู้ยืมระยะสั้นจากกิจการที่เกี่ยวข้องกัน	(556)
หนี้สินหมุนเวียนอื่น	(3,592)
ประมาณการหนี้สินค่าเรือถอน	(33,457)
หนี้สินภาษีเงินได้รอตัดบัญชี	(36,849)
สินทรัพย์และหนี้สินสุทธิที่ระบุได้	250,947
สิ่งตอบแทนในการถือหุ้นในบริษัทย่อย	331,619
เงินสดที่ได้มา	25,185
ค่าความนิยม	55,487

จากข้อมูลในรายงานการประเมินที่เสร็จสมบูรณ์ลงวันที่ 29 มกราคม 2564 ของผู้ประเมินราคาอิสระ และข้อมูลที่จำเป็นอื่น ๆ ที่ได้รับนับจากวันที่ซื้อกิจการ กลุ่มบริษัทได้พิจารณามูลค่ายุติธรรมของสินทรัพย์ที่ได้มาและหนี้สินที่รับมาจากการรวมธุรกิจครั้งนี้ และบันทึกผลต่างระหว่างราคาซื้อ กับมูลค่ายุติธรรมของสินทรัพย์สุทธิที่ได้รับจากการรวมธุรกิจดังกล่าวไว้ในบัญชี “ค่าความนิยม” เป็นจำนวนเงิน 55.49 ล้านบาท ผลต่างของตัวเลขหลังจากการประเมินมูลค่ายุติธรรมเสร็จสมบูรณ์ ไม่มีผลกระทบต่องบการเงินรวมอย่างเป็นทางการเป็นสาระสำคัญ

- 4.2 เมื่อวันที่ 1 มิถุนายน 2564 กลุ่มบริษัทได้รับโอนหุ้นใน ASIA ENERGY COMPANY LIMITED ซึ่งประกอบธุรกิจผลิตและจำหน่ายกระแสไฟฟ้าพลังงานลมในประเทศเวียดนาม ตามสัญญาซื้อขายเงินลงทุน ในสัดส่วนร้อยละ 95 ของทุนจดทะเบียน โดยมีสิ่งตอบแทนในการซื้อหุ้นในบริษัทดังกล่าวจำนวน 166.81 ล้านบาท ทำให้ได้มาซึ่งสิทธิในการดำเนินการผลิตและจำหน่ายไฟฟ้าจำนวน 164.70 ล้านบาท

5. การเปลี่ยนแปลงสัดส่วนการถือหุ้นในบริษัทย่อย

- 5.1 เมื่อวันที่ 7 มกราคม 2564 SUPER ENERGY GROUP (HONG KONG) CO., LIMITED ซึ่งเป็นบริษัทย่อยทางอ้อมของบริษัทเข้าทำการซื้อหุ้นสามัญเพิ่มเติมของ SOLAR NT HOLDINGS PTE. LTD. จำนวน 100,000 หุ้น โดย ณ วันที่ 31 ธันวาคม 2564 สัดส่วนความเป็นเจ้าของ มีดังนี้

	สัดส่วนการถือหุ้น (ร้อยละ)
สัดส่วนการถือหุ้น ณ วันที่ 1 มกราคม 2564	90.00
ผลจากการซื้อ	10.00
รวมสัดส่วนการถือหุ้น ณ วันที่ 31 ธันวาคม 2564	100.00
หน่วย : พันบาท	
การเข้าซื้อเมื่อวันที่ 7 มกราคม 2564	
สิ่งตอบแทนในการซื้อ	41,161
ส่วนของผู้ถือหุ้นที่ไม่มีอำนาจควบคุมลดลงจากผลของการเข้าซื้อ	(2,274)
ส่วนต่ำกว่าทุนจากการเปลี่ยนแปลงสัดส่วนการถือหุ้นในบริษัทย่อย	38,887

- 5.2 เมื่อวันที่ 26 มีนาคม 2564 บริษัท ชูเปอร์ โซลาร์ เอนเนอร์ยี จำกัด ซึ่งเป็นบริษัทย่อยทางอ้อมของบริษัทได้เข้าซื้อหุ้นบุริมสิทธิส่วนที่เหลือจากผู้ถือหุ้นเดิมของบริษัท เอสพีที ซิค จำกัด จำนวน 34,118,998 หุ้น โดย ณ วันที่ 31 ธันวาคม 2564 สัดส่วนความเป็นเจ้าของ มีดังนี้

	สัดส่วนการถือหุ้น (ร้อยละ)
สัดส่วนการถือหุ้น ณ วันที่ 1 มกราคม 2564	99.99
ผลจากการซื้อ	0.01
รวมสัดส่วนการถือหุ้น ณ วันที่ 31 ธันวาคม 2564	100.00
หน่วย : พันบาท	
การเข้าซื้อเมื่อวันที่ 26 มีนาคม 2564	
สิ่งตอบแทนในการซื้อ	10,000
ส่วนของผู้ถือหุ้นที่ไม่มีอำนาจควบคุมลดลงจากผลของการเข้าซื้อ	(5,900)
ส่วนค่ากว่าทุนจากการเปลี่ยนแปลงสัดส่วนการถือหุ้นในบริษัทย่อย	4,100

- 5.3 เมื่อวันที่ 30 มีนาคม 2564 บริษัท ชูเปอร์ โซลาร์ เอนเนอร์ยี จำกัด ซึ่งเป็นบริษัทย่อยทางอ้อมของบริษัทได้เข้าซื้อหุ้นบุริมสิทธิเพิ่มเติมจากผู้ถือหุ้นเดิมของบริษัท อามานูฟ จำกัด จำนวน 288,750 หุ้น โดย ณ วันที่ 31 ธันวาคม 2564 สัดส่วนความเป็นเจ้าของ มีดังนี้

	สัดส่วนการถือหุ้น (ร้อยละ)
สัดส่วนการถือหุ้น ณ วันที่ 1 มกราคม 2564	86.01
ผลจากการซื้อ	1.92
รวมสัดส่วนการถือหุ้น ณ วันที่ 31 ธันวาคม 2564	87.93
หน่วย : พันบาท	
การเข้าซื้อเมื่อวันที่ 30 มีนาคม 2564	
สิ่งตอบแทนในการซื้อ	28,875
ส่วนของผู้ถือหุ้นที่ไม่มีอำนาจควบคุมลดลงจากผลของการเข้าซื้อ	(35,682)
ส่วนเกินกว่าทุนจากการเปลี่ยนแปลงสัดส่วนการถือหุ้นในบริษัทย่อย	(6,807)

- 5.4 เมื่อวันที่ 25 เมษายน 2564 กลุ่มบริษัทได้เข้าซื้อหุ้นสามัญจากผู้ถือหุ้นเดิมใน SSE VIETNAM 1 JOINT STOCK COMPANY จำนวน 1,700,998 หุ้น โดย ณ วันที่ 31 ธันวาคม 2564 สัดส่วนความเป็นเจ้าของ มีดังนี้

	สัดส่วนการถือหุ้น (ร้อยละ)
สัดส่วนการถือหุ้น ณ วันที่ 1 มกราคม 2564	73.00
ผลจากการซื้อ	27.00
รวมสัดส่วนการถือหุ้น ณ วันที่ 31 ธันวาคม 2564	100.00
หน่วย : พันบาท	
การเข้าซื้อเมื่อวันที่ 25 เมษายน 2564	
สิ่งตอบแทนในการซื้อ	135,779
ส่วนของผู้ถือหุ้นที่ไม่มีอำนาจควบคุมลดลงจากผลของการเข้าซื้อ	(166,191)
ส่วนเกินกว่าทุนจากการเปลี่ยนแปลงสัดส่วนการถือหุ้นในบริษัทย่อย	(30,412)

- 5.5 เมื่อวันที่ 25 เมษายน 2564 กลุ่มบริษัทได้เข้าซื้อหุ้นสามัญจากผู้ถือหุ้นเดิมใน SSE LN2 JOINT STOCK COMPANY จำนวน 2,449,498 หุ้น โดย ณ วันที่ 31 ธันวาคม 2564 สัดส่วนความเป็นเจ้าของ มีดังนี้

	สัดส่วนการถือหุ้น (ร้อยละ)
สัดส่วนการถือหุ้น ณ วันที่ 1 มกราคม 2564	51.01
ผลจากการซื้อ	48.99
รวมสัดส่วนการถือหุ้น ณ วันที่ 31 ธันวาคม 2564	100.00
หน่วย : พันบาท	
การเข้าซื้อเมื่อวันที่ 25 เมษายน 2564	
สิ่งตอบแทนในการซื้อ	333,362
ส่วนของผู้ถือหุ้นที่ไม่มีอำนาจควบคุมลดลงจากผลของการเข้าซื้อ	(405,707)
ส่วนเกินกว่าทุนจากการเปลี่ยนแปลงสัดส่วนการถือหุ้นในบริษัทย่อย	(72,345)

- 5.6 เมื่อวันที่ 25 เมษายน 2564 กลุ่มบริษัทได้เข้าซื้อหุ้นสามัญจากผู้ถือหุ้นเดิมใน SSE BP3 JOINT STOCK COMPANY จำนวน 2,449,498 หุ้น โดย ณ วันที่ 31 ธันวาคม 2564 สัดส่วนความเป็นเจ้าของ มีดังนี้

	สัดส่วนการถือหุ้น (ร้อยละ)
สัดส่วนการถือหุ้น ณ วันที่ 1 มกราคม 2564	51.01
ผลจากการซื้อ	48.99
รวมสัดส่วนการถือหุ้น ณ วันที่ 31 ธันวาคม 2564	100.00

หน่วย : พันบาท

การเข้าซื้อเมื่อวันที่ 25 เมษายน 2564

สิ่งตอบแทนในการซื้อ	259,703
ส่วนของผู้ถือหุ้นที่ไม่มีอำนาจควบคุมลดลงจากผลของการเข้าซื้อ	(301,724)
ส่วนเกินกว่าทุนจากการเปลี่ยนแปลงสัดส่วนการถือหุ้นในบริษัทย่อย	(42,021)

- 5.7 เมื่อวันที่ 17 พฤษภาคม 2564 บริษัท ซุปเปอร์ โซลาร์ เอนเนอร์ยี จำกัด ซึ่งเป็นบริษัทย่อยของบริษัทได้รับโอนหุ้นสามัญจากผู้ถือหุ้นเดิมของบริษัท เอ็นเนอร์จี เซฟ จำกัด จำนวน 54,044 หุ้น โดย ณ วันที่ 31 ธันวาคม 2564 สัดส่วนความเป็นเจ้าของ มีดังนี้

	สัดส่วนการถือหุ้น (ร้อยละ)
สัดส่วนการถือหุ้น ณ วันที่ 1 มกราคม 2564	51.00
ผลจากการซื้อ	49.00
รวมสัดส่วนการถือหุ้น ณ วันที่ 31 ธันวาคม 2564	100.00

หน่วย : พันบาท

การเข้าซื้อเมื่อวันที่ 17 พฤษภาคม 2564

สิ่งตอบแทนในการซื้อ	540,460
ส่วนของผู้ถือหุ้นที่ไม่มีอำนาจควบคุมลดลงจากผลของการเข้าซื้อ	(943,467)
ส่วนเกินกว่าทุนจากการเปลี่ยนแปลงสัดส่วนการถือหุ้นในบริษัทย่อย	(403,007)

- 5.8 เมื่อวันที่ 22 พฤศจิกายน 2564 บริษัท ซูเปอร์ โซลาร์ เอนเนอร์ยี จำกัด ซึ่งเป็นบริษัทย่อยของ บริษัทได้รับโอนหุ้นสามัญจากผู้ถือหุ้นเดิมของบริษัท พาวเวอร์ เทคโนโลยี อินเตอร์เนชั่นแนล จำกัด จำนวน 4,607,449 หุ้น โดย ณ วันที่ 31 ธันวาคม 2564 สัดส่วนความเป็นเจ้าของ มีดังนี้

	สัดส่วนการถือหุ้น (ร้อยละ)
สัดส่วนการถือหุ้น ณ วันที่ 1 มกราคม 2564	51.00
ผลจากการซื้อ	49.00
รวมสัดส่วนการถือหุ้น ณ วันที่ 31 ธันวาคม 2564	100.00

หน่วย : พันบาท

การเข้าซื้อเมื่อวันที่ 22 พฤศจิกายน 2564

สิ่งตอบแทนในการซื้อ	760,229
ส่วนของผู้ถือหุ้นที่ไม่มีอำนาจควบคุมลดลงจากผลของการเข้าซื้อ	(543,675)
ส่วนต่ำกว่าทุนจากการเปลี่ยนแปลงสัดส่วนการถือหุ้นในบริษัทย่อย	216,554

- 5.9 เมื่อวันที่ 23 ธันวาคม 2564 บริษัท ซูเปอร์ เอิร์ธ เอนเนอร์ยี 2 จำกัด ซึ่งเป็นบริษัทย่อยของ บริษัทได้รับโอนหุ้นสามัญจากผู้ถือหุ้นเดิมของบริษัท ซูเปอร์ สกาย เอนเนอร์ยี จำกัด จำนวน 12,500 หุ้น โดย ณ วันที่ 31 ธันวาคม 2564 สัดส่วนความเป็นเจ้าของ มีดังนี้

	สัดส่วนการถือหุ้น (ร้อยละ)
สัดส่วนการถือหุ้น ณ วันที่ 1 มกราคม 2564	70.00
ผลจากการซื้อ	25.00
รวมสัดส่วนการถือหุ้น ณ วันที่ 31 ธันวาคม 2564	95.00

หน่วย : พันบาท

การเข้าซื้อเมื่อวันที่ 23 ธันวาคม 2564

สิ่งตอบแทนในการซื้อ	1
ส่วนของผู้ถือหุ้นที่ไม่มีอำนาจควบคุมลดลงจากผลของการเข้าซื้อ	131
ส่วนต่ำกว่าทุนจากการเปลี่ยนแปลงสัดส่วนการถือหุ้นในบริษัทย่อย	132
รวมส่วนเกินกว่าทุนจากการเปลี่ยนแปลงสัดส่วนการถือหุ้นในบริษัทย่อย	(294,919)

6. รายการบัญชีกับบุคคลหรือกิจการที่เกี่ยวข้องกัน

บริษัทมีรายการบัญชีที่เกิดขึ้นกับบุคคลหรือกิจการที่เกี่ยวข้องกัน ซึ่งบุคคลหรือกิจการเหล่านี้เกี่ยวข้องกับกันโดยการถือหุ้นและ/หรือมีผู้บริหารร่วมกัน หรือเป็นสมาชิกในครอบครัวที่ใกล้ชิด รายการบัญชีกับบุคคลหรือกิจการที่เกี่ยวข้องกันที่มีสาระสำคัญที่รวมไว้ในงบการเงินใช้ราคาตามปกติธุรกิจ โดยถือตามราคาตลาดทั่วไป หรือเป็นไปตามสัญญาที่ตกลงกันไว้สำหรับรายการที่ไม่มีราคาตลาดรองรับ

ยอดคงเหลือและรายการระหว่างกันที่สำคัญระหว่างบริษัท บริษัทย่อยกับบุคคลหรือกิจการที่เกี่ยวข้องกัน มีดังนี้

6.1 ยอดคงเหลือที่สำคัญกับบุคคลและกิจการที่เกี่ยวข้องกัน ณ วันที่ 31 ธันวาคม 2564 และ 2563 มีดังนี้

ประเภทรายการ/ความสัมพันธ์	หน่วย : พันบาท			
	งบการเงินรวม		งบการเงินเฉพาะกิจการ	
	2564	2563	2564	2563
ลูกหนี้การค้า				
บริษัทย่อย	-	-	30,643	35,115
บริษัทร่วม	6,471	8,738	6,471	8,738
ลูกหนี้อื่น				
บริษัทย่อย	-	-	64,632	83,645
บริษัทร่วม	-	66	-	66
กิจการที่เกี่ยวข้องกัน	1,196	1,453	-	-
รายได้ค้างรับ				
บริษัทย่อย	-	-	1,988	163,562
ดอกเบี้ยค้างรับ				
บริษัทย่อย	-	-	1,740,843	945,444
เงินประกันสัญญา				
กิจการที่เกี่ยวข้องกัน	4,469	222	4,469	222
เจ้าหนี้การค้า				
บริษัทย่อย	-	-	1,394	2,851
กิจการที่เกี่ยวข้องกัน	45	-	45	-

ประเภทรายการ/ความสัมพันธ์	งบการเงินรวม		งบการเงินเฉพาะกิจการ	
	2564	2563	2564	2563
เจ้าหนี้อื่น				
บริษัทย่อย	-	-	-	2,803
กิจการที่เกี่ยวข้องกัน	152	199	152	199
รายได้รับล่วงหน้า				
บริษัทร่วม	2,818	2,475	-	-
ค่าไฟฟ้าค้างจ่าย				
กิจการที่เกี่ยวข้องกัน	53	68	53	68
ค่าใช้จ่ายค้างจ่าย				
กิจการที่เกี่ยวข้องกัน	-	119	-	119
ดอกเบี้ยค้างจ่าย				
บริษัทย่อย	-	-	33,953	17,840

เงินให้กู้ยืมระยะสั้นแก่กิจการที่เกี่ยวข้องกัน

เงินให้กู้ยืมระยะสั้นแก่กิจการที่เกี่ยวข้องกัน ณ วันที่ 31 ธันวาคม 2564 และ 2563 ประกอบด้วย

	หน่วย : พันบาท			
	งบการเงินรวม		งบการเงินเฉพาะกิจการ	
	2564	2563	2564	2563
บริษัทย่อย	-	-	24,473,548	13,078,425
รวม	-	-	24,473,548	13,078,425

ณ วันที่ 31 ธันวาคม 2564 และ 2563 บริษัทให้เงินให้กู้ยืมระยะสั้นประเภทเมื่อทวงถามแก่บริษัทย่อย เพื่อใช้ในการดำเนินงาน โดยการออกตั๋วสัญญาใช้เงินกับบริษัทย่อยโดยเงินให้กู้ยืมดังกล่าวมีอัตราดอกเบี้ยร้อยละ 4.00 - 8.10 ต่อปี และร้อยละ 5.47 - 8.00 ต่อปี ตามลำดับ และไม่มีหลักประกัน

เงินกู้ยืมระยะสั้นจากบุคคลหรือกิจการที่เกี่ยวข้องกัน

เงินกู้ยืมระยะสั้นจากบุคคลหรือกิจการที่เกี่ยวข้องกัน ณ วันที่ 31 ธันวาคม 2564 และ 2563 ประกอบด้วย

	หน่วย : พันบาท			
	งบการเงินรวม		งบการเงินเฉพาะกิจการ	
	2564	2563	2564	2563
กรรมการ	2,162	33,564	-	-
บริษัทย่อย	-	-	1,832,378	1,031,587
รวม	2,162	33,564	1,832,378	1,031,587

ณ วันที่ 31 ธันวาคม 2564 และ 2563 บริษัทมีเงินกู้ยืมระยะสั้นจากกิจการที่เกี่ยวข้องกันประเภทเมื่อทวงถามจากบริษัทย่อยเพื่อใช้ในการดำเนินงาน โดยการออกตั๋วสัญญาใช้เงินกับบริษัทย่อย โดยเงินกู้ยืมดังกล่าวมีอัตราดอกเบี้ยร้อยละ 0.25 - 4.50 ต่อปี และร้อยละ 1.25 - 7.00 ต่อปี ตามลำดับ และไม่มีหลักประกัน

บริษัทย่อยมีเงินกู้ยืมระยะสั้นจากกรรมการประเภทเมื่อทวงถาม เพื่อใช้ในการดำเนินงาน ทั้งนี้บริษัทย่อยได้ลงนามในหนังสือหลักฐานการยืมเงินกับกรรมการ โดยเงินกู้ยืมระยะสั้นดังกล่าวไม่มีดอกเบี้ยและไม่มีหลักประกัน

- 6.2 รายการที่สำคัญระหว่างบริษัทกับบุคคลและกิจการที่เกี่ยวข้องกัน สำหรับปีสิ้นสุดวันที่ 31 ธันวาคม 2564 และ 2563 มีดังนี้

ประเภทรายการ/ความสัมพันธ์	หน่วย : พันบาท			
	งบการเงินรวม		งบการเงินเฉพาะกิจการ	
	2564	2563	2564	2563
รายได้จากการขาย				
บริษัทย่อย	-	-	15,697	11,814
บริษัทร่วม	1,120	2,763	1,120	2,763
รายได้จากการให้บริการ				
บริษัทย่อย	-	-	300,689	290,932
บริษัทร่วม	83,993	77,332	83,993	77,332
รายได้ค่าบริการจัดการ				
บริษัทย่อย	-	-	96,181	86,098
บริษัทร่วม	6,354	6,199	6,354	6,199



ประเภทรายการ/ความสัมพันธ์	งบการเงินรวม		งบการเงินเฉพาะกิจการ	
	2564	2563	2564	2563
รายได้ค่าเช่าที่ดิน				
บริษัทร่วม	6,070	5,497	-	-
รายได้อื่น				
บริษัทย่อย	-	-	48	30,858
บริษัทร่วม	157	522	157	522
รายได้ทางการเงิน				
บริษัทย่อย	-	-	1,267,850	733,395
บริษัทร่วม	-	47,090	-	4,089
รายได้เงินปันผล				
บริษัทร่วม	-	-	86,609	97,641
ต้นทุนขาย				
บริษัทย่อย	-	-	14,613	11,362
บริษัทร่วม	1,053	2,287	1,053	2,287
ค่าเบี้ยประชุมกรรมการ	1,771	1,499	1,771	1,499
ค่าบริการซอฟต์แวร์				
บริษัทย่อย	-	-	-	2,620
ค่าไฟฟ้า				
กิจการที่เกี่ยวข้องกัน	743	1,352	743	1,352
ค่าบริการลานจอดรถ				
กิจการที่เกี่ยวข้องกัน	432	365	312	244
ต้นทุนทางการเงิน				
บริษัทย่อย	-	-	18,488	12,895
บริษัทร่วม	-	2,151	-	-
กิจการที่เกี่ยวข้องกัน	-	644	-	644

คำตอบแทนผู้บริหารสำคัญ

คำตอบแทนผู้บริหารสำคัญสำหรับปีสิ้นสุดวันที่ 31 ธันวาคม 2564 และ 2563 ประกอบด้วย

	หน่วย : พันบาท			
	งบการเงินรวม		งบการเงินเฉพาะกิจการ	
	2564	2563	2564	2563
ผลประโยชน์ระยะสั้น	110,361	115,648	36,942	33,759
ผลประโยชน์หลังออกจากงาน	1,133	1,636	478	451
รวม	111,494	117,284	37,420	34,210

ลักษณะความสัมพันธ์ของบริษัท บุคคลและกิจการที่เกี่ยวข้องกัน มีดังต่อไปนี้

ชื่อบริษัท	ประเทศ/ สัญชาติ	ความสัมพันธ์	ลักษณะความสัมพันธ์
บริษัท โปรร โซลาร์ วัน จำกัด	ไทย	บริษัทย่อย	ผู้ถือหุ้นทางอ้อม
บริษัท โอเพ่น เทคโนโลยี จำกัด (มหาชน)	ไทย	บริษัทย่อย	ผู้ถือหุ้นทางตรง
บริษัท ซุปเปอร์ เอนเนอร์จี กรุ๊ป จำกัด	ไทย	บริษัทย่อย	ผู้ถือหุ้นทางตรง
บริษัท ซุปเปอร์ วอเตอร์ จำกัด	ไทย	บริษัทย่อย	ผู้ถือหุ้นทางตรง
บริษัท กรีน เพาเวอร์ เอ็นเนอร์จี จำกัด	ไทย	บริษัทย่อย	ผู้ถือหุ้นทางอ้อม
บริษัท ซุปเปอร์ โซลาร์ เอนเนอร์จี จำกัด	ไทย	บริษัทย่อย	ผู้ถือหุ้นทางอ้อม
บริษัท เลมอน โกลด์ ฟาร์ม จำกัด	ไทย	บริษัทย่อย	ผู้ถือหุ้นทางอ้อม
บริษัท ซุปเปอร์ เอิร์ธ เอนเนอร์จี จำกัด	ไทย	บริษัทย่อย	ผู้ถือหุ้นทางตรง
บริษัท ซุปเปอร์ เอิร์ธ เอนเนอร์จี 4 จำกัด	ไทย	บริษัทย่อย	ผู้ถือหุ้นทางอ้อม
บริษัท ซุปเปอร์ เอิร์ธ เอนเนอร์จี 6 จำกัด	ไทย	บริษัทย่อย	ผู้ถือหุ้นทางอ้อม
บริษัท อพอลโล โซลาร์ จำกัด	ไทย	บริษัทย่อย	ผู้ถือหุ้นทางอ้อม
บริษัท ซุปเปอร์ วินด์ เอนเนอร์จี จำกัด	ไทย	บริษัทย่อย	ผู้ถือหุ้นทางอ้อม
บริษัท 17 อัญญาวิร์ โฮลดิ้ง จำกัด	ไทย	บริษัทย่อย	ผู้ถือหุ้นทางอ้อม
บริษัท ตั้งแซ่เขียงกรีนพาวเวอร์ วัน จำกัด	ไทย	บริษัทย่อย	ผู้ถือหุ้นทางอ้อม
บริษัท เอ็นเนอร์จี เซฟ จำกัด	ไทย	บริษัทย่อย	ผู้ถือหุ้นทางอ้อม
บริษัท คับบลิวเอ็กซ์เอ 4 จำกัด	ไทย	บริษัทย่อย	ผู้ถือหุ้นทางอ้อม
บริษัท คับบลิวเอ็กซ์เอ 5 จำกัด	ไทย	บริษัทย่อย	ผู้ถือหุ้นทางอ้อม
บริษัท คับบลิวเอ็กซ์เอ 6 จำกัด	ไทย	บริษัทย่อย	ผู้ถือหุ้นทางอ้อม
บริษัท คับบลิวเอ็กซ์เอ 7 จำกัด	ไทย	บริษัทย่อย	ผู้ถือหุ้นทางอ้อม
บริษัท อามานูฟ จำกัด	ไทย	บริษัทย่อย	ผู้ถือหุ้นทางอ้อม
บริษัท เอสพีพี ซิค จำกัด	ไทย	บริษัทย่อย	ผู้ถือหุ้นทางอ้อม
บริษัท คับเบิลยู ออร์ ที เอนเนอร์จี จำกัด	ไทย	บริษัทย่อย	ผู้ถือหุ้นทางอ้อม
EVERICH BINH THUAN ENERGY COMPANY LIMITED	เวียดนาม	บริษัทย่อย	ผู้ถือหุ้นทางอ้อม
NAM VIET PHAN LAM COMPANY LIMITED	เวียดนาม	บริษัทย่อย	ผู้ถือหุ้นทางอ้อม
VAN GIAO SOLAR POWER PLANT JOINT STOCK COMPANY	เวียดนาม	บริษัทย่อย	ผู้ถือหุ้นทางอ้อม



ชื่อบริษัท	ประเทศ/ สัญชาติ	ความสัมพันธ์	ลักษณะความสัมพันธ์
VAN GIAO SOLAR ENERGY PLANT JOINT STOCK COMPANY	เวียดนาม	บริษัทย่อย	ผู้ถือหุ้นทางอ้อม
NAM THUAN ENERGY INVESTMENT JOINT STOCK COMPANY	เวียดนาม	บริษัทย่อย	ผู้ถือหุ้นทางอ้อม
NAM BINH ENERGY INVESTMENT JOINT STOCK COMPANY	เวียดนาม	บริษัทย่อย	ผู้ถือหุ้นทางอ้อม
SINENERGY NINH THUAN POWER LIMITED LIABILITY COMPANY	เวียดนาม	บริษัทย่อย	ผู้ถือหุ้นทางอ้อม
บริษัท กิจการร่วมค้า ไทยพานิชานาวา ก่อสร้าง และ แหล่งน้ำไทย จำกัด	ไทย	บริษัทย่อย	ผู้ถือหุ้นทางอ้อม
บริษัท ซุปเปอร์ สปีด คอนสตรัคชั่น จำกัด	ไทย	บริษัทย่อย	ผู้ถือหุ้นทางอ้อม
บริษัท ซุปเปอร์ วอเตอร์ ฟิฟิเอส จำกัด	ไทย	บริษัทย่อย	ผู้ถือหุ้นทางอ้อม
THINH LONG PHU YEN SOLAR POWER JOINT STOCK COMPANY	เวียดนาม	บริษัทย่อย	ผู้ถือหุ้นทางอ้อม
กองทุนรวมโครงสร้างพื้นฐานโรงไฟฟ้า ซุปเปอร์ เอนเนอร์ยี (“SUPEREIF”)	ไทย	บริษัทร่วม	ผู้ถือหุ้นทางตรง
SSE VIETNAM 1 JOINT STOCK COMPANY	เวียดนาม	บริษัทย่อย	ผู้ถือหุ้นทางอ้อม
SSE LN2 JOINT STOCK COMPANY	เวียดนาม	บริษัทย่อย	ผู้ถือหุ้นทางอ้อม
SSE BP3 JOINT STOCK COMPANY	เวียดนาม	บริษัทย่อย	ผู้ถือหุ้นทางอ้อม
LOC NINH ENERGY JOINT STOCK COMPANY	เวียดนาม	บริษัทย่อย	ผู้ถือหุ้นทางอ้อม
LOC NINH 2 ENERGY JOINT STOCK COMPANY	เวียดนาม	บริษัทย่อย	ผู้ถือหุ้นทางอ้อม
LOC NINH 3 ENERGY JOINT STOCK COMPANY	เวียดนาม	บริษัทย่อย	ผู้ถือหุ้นทางอ้อม
ASIA ENERGY COMPANY LIMITED	เวียดนาม	บริษัทย่อย	ผู้ถือหุ้นทางอ้อม
HBRE GIA LAI WIND POWER JOINT STOCK COMPANY	เวียดนาม	บริษัทย่อย	ผู้ถือหุ้นทางอ้อม
บริษัท ซุปเปอร์ โซลาร์ ไฮบริด จำกัด	ไทย	บริษัทย่อย	ผู้ถือหุ้นทางอ้อม
บริษัท อีควิตี้ เรสซิเดนเซียล เจ้าพระยา จำกัด	ไทย	กิจการที่เกี่ยวข้องกัน	ถือหุ้นโดยบุคคลในครอบครัว
บริษัท บางนา แอสเซ็ท จำกัด	ไทย	กิจการที่เกี่ยวข้องกัน	กรรมการร่วมกัน
บริษัท เอเวอร์แลนด์ จำกัด (มหาชน)	ไทย	กิจการที่เกี่ยวข้องกัน	ถือหุ้นโดยกรรมการและบุคคลในครอบครัว

หลักเกณฑ์ในการเรียกเก็บรายได้และค่าใช้จ่ายระหว่างกัน

	นโยบายการกำหนดราคา
ค่าเช่าสำนักงาน	ราคาตามสัญญา
ซื้อทรัพย์สิน	ราคาตามสัญญา
รายได้จากการขาย	ราคาตามสัญญา
รายได้จากการให้บริการ	ราคาตามสัญญา
รายได้ค่าบริหารจัดการ	ราคาตามสัญญา
รายได้ค่าเช่าที่ดิน	ราคาตามสัญญา
รายได้อื่น	ราคาตามสัญญา
ต้นทุนทางการเงิน	ราคาตามสัญญา
รายได้ทางการเงิน	ราคาตามสัญญา

การค้าประกันหนี้สินระหว่างกันและอื่นๆ

กลุ่มบริษัทมีการค้าประกันหนี้สินระหว่างกันและรายการอื่น ๆ ดังนี้

บริษัท

บริษัทได้ค้าประกันวงเงินสินเชื่อจากสถาบันการเงินให้บริษัทย่อยจำนวนเงิน 30,868.22 ล้านบาท 161.06 ล้านดอลลาร์สหรัฐ และ 472.50 ล้านเยน ณ วันที่ 31 ธันวาคม 2564 และจำนวนเงิน 28,144.82 ล้านบาท และ 161.06 ล้านดอลลาร์สหรัฐ ณ วันที่ 31 ธันวาคม 2563

ณ วันที่ 31 ธันวาคม 2564 และ 2563 บริษัทมีวงเงินค้าประกันจากสถาบันการเงิน จำนวนวงเงิน 80 ล้านบาท โดยมีบริษัทย่อยบางแห่งและกรรมการบริษัทเป็นผู้ค้าประกันวงเงิน และบริษัทได้ให้สถาบันการเงินออกหนังสือค้าประกันสัญญารับประกันเครื่องจักร สัญญาบริหารจัดการและบำรุงรักษาโรงไฟฟ้า และสัญญาจัดหาอะไหล่และอุปกรณ์แก่บริษัทร่วมจำนวน 72.63 ล้านบาท

บริษัทได้ออกหนังสือค้าประกันกับสถาบันการเงินแห่งหนึ่ง เพื่อค้าประกันให้กับบริษัทย่อยแห่งหนึ่ง ในการปฏิบัติตามสัญญาก่อสร้างกับหน่วยงานราชการแห่งหนึ่ง จำนวน 141.33 ล้านบาท ณ วันที่ 31 ธันวาคม 2564 (ณ วันที่ 31 ธันวาคม 2563: ไม่มี) และค้าประกันเพื่อวางหลักประกันของตามเงื่อนไขการประมูลต่อหน่วยงานราชการแห่งหนึ่ง 145 ล้านบาท ณ วันที่ 31 ธันวาคม 2563 (ณ วันที่ 31 ธันวาคม 2564 : ไม่มี)

ณ วันที่ 31 ธันวาคม 2564 บริษัทได้ออกหนังสือค้าประกันกับสถาบันการเงินหลายแห่ง เพื่อค้าประกันการปฏิบัติตามสัญญาซื้อขายไฟฟ้าก่อนวันจ่ายไฟฟ้าเข้าระบบเชิงพาณิชย์ให้กับบริษัทย่อยหลายแห่ง จำนวน 256 ล้านบาท (ณ วันที่ 31 ธันวาคม 2563 : ไม่มี)

ณ วันที่ 31 ธันวาคม 2564 และ 2563 กรรมการของบริษัทได้ค้ำประกันหนี้สินตามสัญญาเช่ามูลค่าตามบัญชีคงเหลือ 2.79 ล้านบาท และ 4.22 ล้านบาท ตามลำดับ ให้กับบริษัท ซุปเปอร์ เอิร์ธ เอนเนอร์ยี 6 จำกัด

ณ วันที่ 31 ธันวาคม 2564 และ 2563 บริษัทได้ออกหนังสือค้ำประกันกับสถาบันการเงินแห่งหนึ่งเพื่อค้ำประกันสัญญาก่อสร้างให้แก่บริษัทย่อยหลายแห่ง โดยนำบัญชีเงินฝากเป็นหลักประกันจำนวน 1,386 ล้านบาท และ 800 ล้านบาท ตามลำดับ

ณ วันที่ 31 ธันวาคม 2564 และ 2563 บริษัทได้ขออนุมัติค้ำประกันจากสถาบันการเงินแห่งหนึ่งจำนวน 143.58 ล้านดอลลาร์สหรัฐ เพื่อค้ำประกันสัญญาก่อสร้างให้โครงการโรงไฟฟ้าพลังงานแสงอาทิตย์ในประเทศเวียดนามหลายแห่งกับบริษัทเอกชนแห่งหนึ่งในต่างประเทศ

ณ วันที่ 31 ธันวาคม 2564 และ 2563 บริษัทได้ออกหนังสือค้ำประกันกับสถาบันการเงินแห่งหนึ่งเพื่อค้ำประกันให้กับบริษัทย่อยแห่งหนึ่ง เพื่อซื้อน้ำประปาและซื้อขายน้ำดิบกับหน่วยงานเอกชนหลายแห่ง จำนวน 15.41 ล้านบาท และ 15.38 ล้านบาท ตามลำดับ โดยมีกรรมการของบริษัทและบริษัทย่อยสองแห่งเป็นผู้ค้ำประกัน

บริษัทย่อย

ณ วันที่ 31 ธันวาคม 2564 บริษัทย่อยทางตรงและทางอ้อมหลายแห่งได้ค้ำประกันเงินกู้ยืมระยะยาวจากสถาบันการเงินแห่งหนึ่ง โดยมีวงเงิน 18.31 ล้านดอลลาร์สหรัฐ หรือประมาณ 614.98 ล้านบาท ให้กับบริษัทเพื่อใช้เป็นเงินกู้ยืมให้กับบริษัทย่อยหลายแห่งซึ่งจดทะเบียนในประเทศเวียดนาม (ดูหมายเหตุข้อ 24)

ณ วันที่ 31 ธันวาคม 2564 และ 2563 บริษัทย่อยทางตรงและทางอ้อมหลายแห่งได้ค้ำประกันเงินกู้ยืมระยะสั้นจากสถาบันการเงินแห่งหนึ่ง โดยมีวงเงิน 498.50 ล้านดอลลาร์สหรัฐ หรือประมาณ 16,746.06 ล้านบาท และ 211.34 ล้านดอลลาร์สหรัฐ หรือประมาณ 6,904.31 ล้านบาท ตามลำดับ ให้กับบริษัทใหญ่ เพื่อใช้เป็นเงินกู้ยืมให้กับบริษัทย่อยหลายแห่งซึ่งจดทะเบียนในประเทศเวียดนาม (ดูหมายเหตุข้อ 24)

ณ วันที่ 31 ธันวาคม 2564 และ 2563 กรรมการของบริษัท ซุปเปอร์ เอิร์ธ เอนเนอร์ยี 4 จำกัดได้ค้ำประกันหนี้สินตามสัญญาเช่าของบริษัทซุปเปอร์ เอิร์ธ เอนเนอร์ยี 4 จำกัด มูลค่าตามบัญชีคงเหลือ จำนวนเงิน 0.21 ล้านบาท และ 0.62 ล้านบาท ตามลำดับ (ดูหมายเหตุข้อ 28)

ณ วันที่ 31 ธันวาคม 2563 กรรมการของบริษัท กรีน เพาเวอร์ เอ็นเนอร์จี้ จำกัด ได้ค้ำประกันหนี้สินภายใต้สัญญาเช่าของบริษัท กรีน เพาเวอร์ เอ็นเนอร์จี้ จำกัด ซึ่งมีมูลค่าตามบัญชีคงเหลือจำนวนเงิน 1.30 ล้านบาท (ณ วันที่ 31 ธันวาคม 2564 : ไม่มี) (ดูหมายเหตุข้อ 28)

นอกจากนี้บริษัท บริษัทย่อยทางตรงและทางอ้อมหลายแห่งและกรรมการของบริษัท ได้ค้ำประกันวงเงินสินเชื่อจากสถาบันการเงินของบริษัทย่อยหลายแห่งจำนวนเงิน 33,630.22 ล้านบาท 9 ล้านดอลลาร์สหรัฐ และ 472.50 ล้านเยน ณ วันที่ 31 ธันวาคม 2564 และ 31,256.89 ล้านบาท และ 9 ล้านดอลลาร์สหรัฐ ณ วันที่ 31 ธันวาคม 2563 (ดูหมายเหตุข้อ 24 และข้อ 27)

ณ วันที่ 31 ธันวาคม 2564 และ 2563 วงเงินสินเชื่อจากสถาบันการเงินของบริษัทจำนวน 7,000 ล้านบาท มีหลักประกันเป็นหุ้นของบริษัทย่อยบางแห่งซึ่งถือโดยบริษัทและบริษัทย่อยแห่งหนึ่ง เงินฝากธนาคารออมทรัพย์ของบริษัท และค้ำประกันโดยบริษัทย่อยหลายแห่งรวมถึงกรรมการบริษัท (ดูหมายเหตุข้อ 12 และ 27)

ณ วันที่ 31 ธันวาคม 2564 และ 2563 บริษัท อิกวิตี เรสซิเดนเชียล เจ้าพระยา จำกัด ซึ่งเป็นกิจการที่เกี่ยวข้องกันได้จัดจ้างห้องชุดที่ใช้เป็นอาคารสำนักงาน เพื่อเป็นหลักประกันวงเงินสินเชื่อจากสถาบันการเงินของบริษัท โอเพ่น เทคโนโลยี จำกัด (มหาชน) จำนวนเงิน 40 ล้านบาท และ 0.31 ล้านดอลลาร์สหรัฐ โดยไม่คิดผลตอบแทนระหว่างกัน นอกจากนี้ กรรมการของบริษัท โอเพ่น เทคโนโลยี จำกัด (มหาชน) ได้ค้ำประกันเงินกู้ยืมจากสถาบันการเงินเต็มวงเงิน โดยไม่คิดค่าตอบแทนระหว่างกัน (ดูหมายเหตุข้อ 24)

ณ วันที่ 31 ธันวาคม 2564 และ 2563 บริษัท โอเพ่น เทคโนโลยี จำกัด (มหาชน) ได้จัดจ้างห้องชุดที่ใช้เป็นอาคารสำนักงานโดยมีราคาทุน 46.80 ล้านบาท เพื่อเป็นหลักประกันวงเงินสินเชื่อจากสถาบันการเงินของบริษัทจำนวนเงิน 30 ล้านบาท (ดูหมายเหตุข้อ 24)

ณ วันที่ 31 ธันวาคม 2564 และ 2563 บริษัท กิจการร่วมค้า ไทยพานิชนาวา ก่อสร้าง และ แห่่งน้ำไทย จำกัด ได้ออกหนังสือค้ำประกันกับสถาบันการเงินแห่งหนึ่งเพื่อค้ำประกันการรับเงินค่าจ้างล่วงหน้าเพื่อการก่อสร้างระบบประปาภิกับบริษัทแห่งหนึ่งจำนวน 45.30 ล้านบาท โดยมีกรรมการของบริษัทเป็นผู้ค้ำประกัน และจัดจ้างโฉนดที่ดินบางส่วน พร้อมสิ่งปลูกสร้างซึ่งเป็นกรรมสิทธิ์ของบริษัท ซุปเปอร์ วอเตอร์ จำกัด และบริษัท กิจการร่วมค้า ไทยพานิชนาวา ก่อสร้าง และ แห่่งน้ำไทย จำกัด เป็นหลักประกัน

ณ วันที่ 31 ธันวาคม 2564 และ 2563 บริษัท ซุปเปอร์ วอเตอร์ จำกัด ได้ออกหนังสือค้ำประกัน กับสถาบันการเงินแห่งหนึ่ง เพื่อรองรับการให้บริการกับหน่วยงานราชการแห่งหนึ่งจำนวน 1.66 ล้านบาทในแต่ละปี โดยมีกรรมการของบริษัทเป็นผู้ค้ำประกัน และได้จดจำนองโฉนดที่ดินบางส่วน ซึ่งเป็นกรรมสิทธิ์ของบริษัท ซุปเปอร์ วอเตอร์ จำกัด เป็นหลักประกัน

ณ วันที่ 31 ธันวาคม 2564 และ 2563 บริษัท ซุปเปอร์ วอเตอร์ จำกัด ได้ออกหนังสือค้ำประกัน กับสถาบันการเงินแห่งหนึ่ง เพื่อค้ำประกันความเสียหายจากการก่อสร้างงานวางท่อขยายเขตจ่ายน้ำในพื้นที่กับหน่วยงานราชการแห่งหนึ่ง จำนวน 1.35 ล้านบาท โดยมีบริษัทและกรรมการเป็นผู้ค้ำประกัน

สัญญาสำคัญที่กำกับกิจการที่เกี่ยวข้องกัน

สัญญาเช่าที่ดิน

กลุ่มบริษัทได้เข้าทำสัญญาเช่าที่ดินระหว่างกัน เพื่อใช้เป็นที่ตั้งโรงงานผลิตกระแสไฟฟ้าพลังงานแสงอาทิตย์ของกลุ่มบริษัท อัตราค่าเช่าเป็นไปตามที่กำหนดในสัญญา

สัญญาจ้างงานบริหารและจัดการกิจการ

บริษัทได้เข้าทำสัญญาให้บริการด้านงานบริหารและจัดการกิจการกับบริษัทย่อยหลายแห่ง เพื่อดำเนินการให้บริการจัดการด้านบัญชี การเงิน บุคคล จัดซื้อ บริการพื้นที่ในการดำเนินงาน และบริหารงานทั่วไป รวมถึงบริหารจัดการทรัพย์สินและบริหารคลังสินค้าโดยตกลงให้บริการ ในราคาและเงื่อนไขที่ระบุไว้ในสัญญา

บริษัทย่อยแห่งหนึ่งได้เข้าทำสัญญาให้บริการด้านงานบริหารและจัดการกิจการกับบริษัทที่เกี่ยวข้องกันหลายแห่งเพื่อดำเนินการให้บริการจัดการด้านบัญชี การเงิน บุคคล จัดซื้อ ในการดำเนินงานและบริหารงานทั่วไป โดยตกลงให้บริการในราคาและเงื่อนไขที่ระบุไว้ในสัญญา

สัญญาเช่าสำนักงาน

บริษัทได้เข้าทำสัญญาเช่าสำนักงานกับบริษัท บางนา แอสเซ็ท จำกัด เพื่อใช้เป็นที่ตั้งสำนักงานของกลุ่มบริษัท อัตราค่าเช่าเป็นไปตามที่กำหนดในสัญญา

สัญญาให้บริการด้านระบบสารสนเทศ

บริษัทย่อยแห่งหนึ่งของบริษัทได้เข้าทำสัญญาให้บริการกับกิจการที่เกี่ยวข้องกันหลายแห่งเพื่อให้บริการดูแลรักษา พัฒนาระบบคอมพิวเตอร์ และให้เข้าอุปกรณ์คอมพิวเตอร์ โดยตกลงให้บริการในราคาและเงื่อนไขที่ระบุไว้ในสัญญา

สัญญาปฏิบัติการและบำรุงรักษาโรงไฟฟ้า

บริษัทได้เข้าทำสัญญาให้บริการด้านปฏิบัติการและบำรุงรักษาโรงไฟฟ้ากับบริษัทย่อยหลายแห่งเพื่อดำเนินการปฏิบัติการและบำรุงรักษาโรงไฟฟ้าโดยตกลงให้บริการในราคาและเงื่อนไขที่ระบุไว้ในสัญญา

สัญญาบริหารจัดการเรื่องหลักประกันหนังสือค้ำประกันตามสัญญาก่อสร้าง

บริษัทได้เข้าทำสัญญาบริหารจัดการเรื่องหลักประกันหนังสือค้ำประกันตามสัญญาก่อสร้างกับบริษัทย่อยหลายแห่งที่จดทะเบียนในต่างประเทศเพื่อให้บริการเป็นที่ปรึกษาและดำเนินการจัดหาหลักประกันทางธุรกิจจากสถาบันการเงินทั้งในประเทศและต่างประเทศ เพื่อใช้ประกอบการดำเนินการตามเงื่อนไขของสัญญาก่อสร้างโครงการผลิตไฟฟ้า โดยตกลงให้บริการในราคาและเงื่อนไขที่ระบุไว้ในสัญญา

สัญญาจัดหาใบอนุญาตเพื่อดำเนินโครงการผลิตไฟฟ้าจากพลังงานแสงอาทิตย์

บริษัทย่อยแห่งหนึ่งของบริษัทได้เข้าทำสัญญาจัดหาใบอนุญาตเพื่อดำเนินโครงการผลิตไฟฟ้าจากพลังงานแสงอาทิตย์กับบริษัทย่อยหลายแห่งในต่างประเทศเพื่อให้บริการเป็นที่ปรึกษาและดำเนินการจัดหาใบอนุญาตและเอกสารทั้งหมดที่เกี่ยวข้องกับโครงการผลิตไฟฟ้า โดยตกลงให้บริการในราคาและเงื่อนไขที่ระบุไว้ในสัญญา

สัญญาให้สิทธิในการใช้เครื่องจักรและอุปกรณ์

บริษัทย่อยแห่งหนึ่งของบริษัทได้เข้าทำสัญญาให้สิทธิในการใช้เครื่องจักรและอุปกรณ์กับบริษัทย่อยหลายแห่งเพื่อใช้ในการดำเนินการผลิตและจำหน่ายไฟฟ้า โดยตกลงให้บริการในราคาและเงื่อนไขที่ระบุไว้ในสัญญา

7. ข้อมูลเพิ่มเติมเกี่ยวกับกระแสเงินสด**7.1 เงินสดและรายการเทียบเท่าเงินสด ณ วันที่ 31 ธันวาคม 2564 และ 2563 ประกอบด้วย**

	หน่วย: พันบาท			
	งบการเงินรวม		งบการเงินเฉพาะกิจการ	
	2564	2563	2564	2563
เงินสด	1,845	2,912	70	-
เงินฝากธนาคารประเภทกระแสรายวัน	867,887	274,758	53,359	5,284
เงินฝากธนาคารประเภทออมทรัพย์	1,018,378	1,227,030	335,530	883,506
เงินฝากธนาคารประเภทประจำไม่เกิน 3 เดือน	82,236	81,851	73,965	73,960
รวม	1,970,346	1,586,551	462,924	962,750

7.2 รายการที่ไม่เกี่ยวข้องกับเงินสด

เจ้าหนี้จากการซื้อสินทรัพย์ถาวร และสินทรัพย์ไม่มีตัวตน มีดังนี้

	หน่วย: พันบาท			
	งบการเงินรวม		งบการเงินเฉพาะกิจการ	
	2564	2563	2564	2563
เจ้าหนี้ค่าซื้อสินทรัพย์ถาวร				
และสินทรัพย์ไม่มีตัวตนต้นปี	9,053,129	5,040,895	292	242
<u>บวก</u> ซื้อสินทรัพย์ถาวร				
และสินทรัพย์ไม่มีตัวตนระหว่างปี	6,835,689	16,180,682	12,497	32,837
<u>หัก</u> เงินสดจ่ายค่าซื้อสินทรัพย์ถาวร				
และสินทรัพย์ไม่มีตัวตนระหว่างปี	(13,227,886)	(12,168,448)	(12,371)	(32,787)
การแปลงค่าอัตราแลกเปลี่ยนเงินตรา				
ต่างประเทศ	2,215,411	-	-	-
เจ้าหนี้จากค่าซื้อสินทรัพย์ถาวร				
และสินทรัพย์ไม่มีตัวตนปลายปี	4,876,343	9,053,129	418	292

7.3 การเปลี่ยนแปลงในหนี้สินที่เกิดขึ้นจากกิจกรรมจัดหาเงิน

	หน่วย: พันบาท				
	ยอดคงเหลือ ณ วันที่ 1 มกราคม 2564	กระแสเงินสด จากกิจกรรมจัดหาเงิน	งบการเงินรวม การเปลี่ยนแปลงที่ไม่ใช่เงินสด		ยอดคงเหลือ ณ วันที่ 31 ธันวาคม 2564
			สินทรัพย์ สิทธิการใช้	การเปลี่ยนแปลงอื่น	
เงินเบิกเกินบัญชีและเงินกู้ยืมระยะสั้น					
จากสถาบันการเงิน	6,872,994	8,354,162	-	1,035,684	16,262,840
เงินกู้ยืมระยะสั้นจากบุคคลหรือกิจการที่เกี่ยวข้องกัน	33,564	(29,863)	-	(1,539)	2,162
เงินกู้ยืมระยะสั้นจากบุคคลหรือกิจการอื่น	540,170	(135,575)	-	7,979	412,574
เงินกู้ยืมระยะยาวจากสถาบันการเงิน	27,969,371	(996,058)	-	138,799	27,112,112
หุ้นกู้ระยะยาว	4,681,301	1,943,200	-	(67,693)	6,556,808
หนี้สินตามสัญญาเช่า	402,716	(84,810)	50,295	(8,260)	359,941
รวม	40,500,116	9,051,056	50,295	1,104,970	50,706,437

หน่วย: พันบาท

ณ วันที่ 31 ธันวาคม 2563	งบการเงินรวม					ยอดคงเหลือ ณ วันที่ 31 ธันวาคม 2563
	ยอดคงเหลือ ณ วันที่ 1 มกราคม 2563	กระแสเงินสด จากกิจกรรม จัดหาเงิน	การเปลี่ยนแปลงที่ไม่ใช่เงินสด			
			สินทรัพย์ สิทธิการใ้	การได้มาซึ่ง บริษัทย่อย	การเปลี่ยนแปลง อื่น	
เงินเบิกเกินบัญชีและเงินกู้ยืมระยะสั้น						
จากสถาบันการเงิน	111,915	6,981,978	-	-	(220,899)	6,872,994
เงินกู้ยืมระยะสั้นจากบุคคลหรือกิจการที่เกี่ยวข้องกัน	12,939	20,625	-	1,405,843	(1,405,843)	33,564
เงินกู้ยืมระยะสั้นจากบุคคลหรือกิจการอื่น	356,392	229,052	-	-	(45,274)	540,170
เงินกู้ยืมระยะยาวจากสถาบันการเงิน	27,813,485	166,269	-	-	(10,383)	27,969,371
หุ้นกู้ระยะยาว	1,765,328	2,955,700	-	-	(39,727)	4,681,301
หนี้สินตามสัญญาเช่า (หลังปรับปรุงผลกระทบจาก IFRS16)	425,611	(78,318)	61,144	-	(5,721)	402,716
รวม	30,485,670	10,275,306	61,144	1,405,843	(1,727,847)	40,500,116

หน่วย: พันบาท

ณ วันที่ 31 ธันวาคม 2564	งบการเงินเฉพาะกิจการ					ยอดคงเหลือ ณ วันที่ 31 ธันวาคม 2564
	ยอดคงเหลือ ณ วันที่ 1 มกราคม 2564	กระแสเงินสด จากกิจกรรม จัดหาเงิน	การเปลี่ยนแปลงที่ไม่ใช่เงินสด			
			สินทรัพย์ สิทธิการใ้	การเปลี่ยนแปลงอื่น		
เงินเบิกเกินบัญชีและเงินกู้ยืมระยะสั้นจากสถาบันการเงิน	6,655,379	8,436,569	-	954,972		16,046,920
เงินกู้ยืมระยะสั้นจากบุคคลหรือกิจการที่เกี่ยวข้องกัน	1,031,587	800,791	-	-		1,832,378
เงินกู้ยืมระยะสั้นจากกิจการอื่น	72,290	(72,290)	-	-		-
เงินกู้ยืมระยะยาวจากสถาบันการเงิน	6,035,265	79,398	-	35,676		6,150,339
หุ้นกู้ระยะยาว	4,681,301	1,943,200	-	(67,693)		6,556,808
หนี้สินตามสัญญาเช่า	45,291	(30,039)	32,326	8,127		55,705
รวม	18,521,113	11,157,629	32,326	931,082		30,642,150

หน่วย: พันบาท

ณ วันที่ 31 ธันวาคม 2563	งบการเงินเฉพาะกิจการ					ยอดคงเหลือ ณ วันที่ 31 ธันวาคม 2563
	ยอดคงเหลือ ณ วันที่ 1 มกราคม 2563	กระแสเงินสด จากกิจกรรม จัดหาเงิน	การเปลี่ยนแปลงที่ไม่ใช่เงินสด			
			สินทรัพย์ สิทธิการใ้	การเปลี่ยนแปลงอื่น		
เงินเบิกเกินบัญชีและเงินกู้ยืมระยะสั้นจากสถาบันการเงิน	22,709	6,853,569	-	(220,899)		6,655,379
เงินกู้ยืมระยะสั้นจากบุคคลหรือกิจการที่เกี่ยวข้องกัน	1,031,587	-	-	-		1,031,587
เงินกู้ยืมระยะสั้นจากกิจการอื่น	-	72,290	-	-		72,290
เงินกู้ยืมระยะยาวจากสถาบันการเงิน	6,646,646	(615,072)	-	3,691		6,035,265
หุ้นกู้ระยะยาว	1,765,328	2,955,700	-	(39,727)		4,681,301
หนี้สินตามสัญญาเช่า (หลังปรับปรุงผลกระทบจาก IFRS16)	76,187	(25,808)	13,056	(18,144)		45,291
รวม	9,542,457	9,240,679	13,056	(275,079)		18,521,113

8. ลูกหนี้การค้าและลูกหนี้หมุนเวียนอื่น

ลูกหนี้การค้าและลูกหนี้หมุนเวียนอื่น ณ วันที่ 31 ธันวาคม 2564 และ 2563 ประกอบด้วย

	หน่วย: พันบาท			
	งบการเงินรวม		งบการเงินเฉพาะกิจการ	
	2564	2563	2564	2563
ลูกหนี้การค้า - กิจการที่เกี่ยวข้องกัน	6,471	8,738	37,114	43,853
ลูกหนี้การค้า - กิจการอื่น	919,834	590,424	28,645	28,645
รวมลูกหนี้การค้า	926,305	599,162	65,759	72,498
<u>หัก ค่าเพื่อผลขาดทุนด้านเครดิตที่คาดว่าจะเกิดขึ้น</u>	<u>(28,842)</u>	<u>(28,842)</u>	<u>(28,645)</u>	<u>(28,645)</u>
ลูกหนี้การค้า - สุทธิ	897,463	570,320	37,114	43,853
ลูกหนี้หมุนเวียนอื่น				
รายได้ค้างรับ	750,019	512,638	1,988	163,562
รายได้ค้างรับเงินชดเชยจากประกันภัย	223,598	-	-	-
ลูกหนี้อื่น	139,284	119,739	82,952	85,519
เงินทวงจ่ายอื่น	274,857	143,620	48,228	56,229
ดอกเบี้ยค้างรับ - กิจการที่เกี่ยวข้องกัน	-	-	1,740,843	945,444
อื่น ๆ	56,031	47,966	6,330	4,098
รวมลูกหนี้หมุนเวียนอื่น	1,443,789	823,963	1,880,341	1,254,852
<u>หัก ค่าเพื่อผลขาดทุนด้านเครดิตที่คาดว่าจะเกิดขึ้น</u>	<u>(79,023)</u>	<u>(48,364)</u>	<u>(48,300)</u>	<u>(48,300)</u>
ลูกหนี้หมุนเวียนอื่น - สุทธิ	1,364,766	775,599	1,832,041	1,206,552
รวมลูกหนี้การค้าและลูกหนี้หมุนเวียนอื่น - สุทธิ	2,262,229	1,345,919	1,869,155	1,250,405

ณ วันที่ 31 ธันวาคม 2564 และ 2563 บริษัทมีลูกหนี้การค้าแยกตามอายุหน้าที่ค้างชำระได้ดังนี้

	หน่วย: ล้านบาท			
	งบการเงินรวม		งบการเงินเฉพาะกิจการ	
	2564	2563	2564	2563
ลูกหนี้การค้า				
กิจการที่เกี่ยวข้องกัน				
ยังไม่ครบกำหนดชำระ	6,471	8,738	37,114	43,853
รวม	6,471	8,738	37,114	43,853
กิจการอื่น				
ยังไม่ครบกำหนดชำระ	728,031	552,501	-	-
เกินกำหนดชำระ				
น้อยกว่าหรือเท่ากับ 3 เดือน	158,602	7,026	-	-
มากกว่า 3 เดือน ถึง 6 เดือน	1,312	599	-	-
มากกว่า 6 เดือน ถึง 12 เดือน	1,083	593	-	-
มากกว่า 12 เดือนขึ้นไป	30,806	29,705	28,645	28,645
รวม	919,834	590,424	28,645	28,645
	926,305	599,162	65,759	72,498
หัก ค่าเพื่อผลขาดทุนด้านเครดิตที่คาดว่าจะเกิดขึ้น	(28,842)	(28,842)	(28,645)	(28,645)
รวมลูกหนี้การค้า	897,463	570,320	37,114	43,853

8.1 ลูกหนี้การค้าและรายได้ค้างรับ

ณ วันที่ 31 ธันวาคม 2564 และ 2563 กลุ่มบริษัทมีลูกหนี้การค้าและรายได้ค้างรับที่โอนสิทธิการรับเงินจากการผลิตและจำหน่ายกระแสไฟฟ้า เพื่อเป็นหลักประกันสินเชื่อกับธนาคาร จำนวนเงิน 818.18 ล้านบาท และ 835.22 ล้านบาท ตามลำดับ

8.2 รายได้ค้างรับเงินชดเชยจากประกันภัย

ในระหว่างปี 2564 กลุ่มบริษัทได้รับการยืนยันจำนวนเงินชดเชยความเสียหายจากเหตุการณ์น้ำท่วมในพื้นที่โครงการของบริษัทย่อยแห่งหนึ่งจากบริษัทประกันภัย เป็นจำนวน 303.60 ล้านบาท โดยรับรู้เป็นส่วนหนึ่งของรายได้อื่นในงบกำไรขาดทุนเบ็ดเสร็จสำหรับปีสิ้นสุดวันที่ 31 ธันวาคม 2564 และแสดงรายได้ค้างรับเงินชดเชยจากการประกันภัยจำนวน 223.60 ล้านบาท ในงบแสดงฐานะทางการเงิน ณ วันที่ 31 ธันวาคม 2564

8.3 เงินทรองจ่ายอื่น

เงินทรองจ่ายอื่นเป็นเงินสนับสนุนเพื่อจ่ายซื้อสินทรัพย์และบริการสำหรับ 3 โครงการที่กลุ่มบริษัทได้ทำสัญญาบริหารการร่วมทำงานและร่วมค้ากับบริษัท ดาต้าแมท จำกัด (มหาชน) กลุ่มบริษัทได้ตั้งค่าเพื่อผลขาดทุนด้านเครดิตที่คาดว่าจะเกิดขึ้นสำหรับเงินทรองจ่ายดังกล่าว ทั้งจำนวนเป็นจำนวนเงิน 47.08 ล้านบาท ณ วันที่ 31 ธันวาคม 2564 และ 2563

กลุ่มบริษัทรับรู้ค่าเพื่อผลขาดทุนด้านเครดิตที่คาดว่าจะเกิดขึ้นสำหรับลูกหนี้การค้าด้วยจำนวนที่เท่ากับผลขาดทุนด้านเครดิตที่คาดว่าจะเกิดขึ้นตลอดอายุ ผลขาดทุนด้านเครดิตที่คาดว่าจะเกิดขึ้นกับลูกหนี้การค้าประมาณการ โดยใช้ตารางการตั้งสำรองขึ้นอยู่กับข้อมูลผลขาดทุนด้านเครดิตจากประสบการณ์ในอดีตของลูกหนี้ และการวิเคราะห์ฐานะการเงินของลูกหนี้ในปัจจุบัน

9. ลูกหนี้ตามสัญญาเช่าเงินทุน

ลูกหนี้ตามสัญญาเช่าเงินทุน ณ วันที่ 31 ธันวาคม ประกอบด้วย

	งบการเงินรวม		งบการเงินเฉพาะกิจการ	
	2564	2563	2564	2563
	การรับชำระขั้นต้นตามสัญญาเช่าที่จะได้รับ		การรับชำระขั้นต้นตามสัญญาเช่าที่จะได้รับ	
	พันบาท	พันบาท	พันบาท	พันบาท
ยอดลูกหนี้ภายใต้สัญญาเช่าเงินทุน:				
ภายใน 1 ปี	3,875	-	-	-
มากกว่า 1 ปี แต่ไม่เกิน 5 ปี	14,548	-	-	-
มากกว่า 5 ปี	38,382	-	-	-
หัก รายได้ทางการเงินรอการรับรู้	(15,178)	-	-	-
มูลค่าปัจจุบันของลูกหนี้ตามสัญญาเช่า	41,627	-	-	-
การรับชำระตามสัญญาเช่าที่ไม่คิดลดวิเคราะห์ตามการครบกำหนด:				
ได้รับภายใน 12 เดือน	3,875	-	-	-
ได้รับหลังจาก 12 เดือน	52,930	-	-	-
เงินลงทุนสุทธิตามสัญญาเช่าวิเคราะห์ตามการครบกำหนด:				
ได้รับภายใน 12 เดือน	2,083	-	-	-
ได้รับหลังจาก 12 เดือน	39,544	-	-	-

กลุ่มบริษัททำสัญญาซื้อขายไฟฟ้ากับบริษัทแห่งหนึ่ง ระยะเวลาโดยเฉลี่ยของสัญญาคือ 15 ปี โดยทั่วไป สัญญาไม่รวมถึงทางเลือกการขายอายุสัญญาหรือการยกเลิกก่อนกำหนด

ตารางต่อไปนี้จะแสดงจำนวนเงินที่รวมอยู่ในกำไรขาดทุนเบ็ดเสร็จสำหรับปีสิ้นสุดวันที่ 31 ธันวาคม 2564

	งบการเงินรวม		งบการเงินเฉพาะกิจการ	
	2564	2563	2564	2563
	พันบาท	พันบาท	พันบาท	พันบาท
รายได้ทางการเงินจากเงินลงทุนสุทธิตามสัญญา	1,506	-	-	-

อัตราดอกเบี้ยที่แท้จริงเฉลี่ยของสัญญาอยู่ที่ประมาณร้อยละ 3.60 - 4.90 ต่อปี

10. เงินให้กู้ยืมระยะสั้นแก่กิจการอื่น

ณ วันที่ 31 ธันวาคม 2564 และ 2563 กลุ่มบริษัทมีเงินให้กู้ยืมระยะสั้นแก่กิจการอื่นจำนวน 225.46 ล้านบาท และ 206.59 ล้านบาท ตามลำดับ ครบกำหนดเมื่อเรียกชำระ อัตราดอกเบี้ยร้อยละ 3.50 ต่อปี ในปี 2564 และร้อยละ 1.50 - 3.50 ต่อปี ในปี 2563 และไม่มีหลักประกัน ซึ่งเป็นส่วนหนึ่งของการลงทุนในโครงการพลังงานแสงอาทิตย์และพลังงานลมที่ประเทศเวียดนาม ทั้งนี้ปัจจุบันกลุ่มบริษัทอยู่ระหว่างการปฏิบัติตามเงื่อนไขสัญญาซื้อขายหุ้นและสัญญาเข้าร่วมลงทุน (ดูหมายเหตุข้อ 23)

11. สินทรัพย์หมุนเวียนอื่น

สินทรัพย์หมุนเวียนอื่น ณ วันที่ 31 ธันวาคม 2564 และ 2563 ประกอบด้วย

	งบการเงินรวม		งบการเงินเฉพาะกิจการ	
	2564	2563	2564	2563
ภาษีมูลค่าเพิ่ม	332,484	220,936	3,364	5,889
อื่นๆ	37,857	37,944	-	-
รวม	370,341	258,880	3,364	5,889

หน่วย: พันบาท

12. เงินฝากธนาคารที่ใช้เป็นหลักประกัน

เงินฝากธนาคารที่ใช้เป็นหลักประกัน ณ วันที่ 31 ธันวาคม 2564 และ 2563 ประกอบด้วย

เงินฝากธนาคาร	สาระหลักประกัน	หมายเหตุ	งบการเงินรวม		งบการเงินเฉพาะกิจการ	
			2564	2563	2564	2563
กระแสรายวัน	วงเงินกู้ยืม	24, 27	105,035	81,178	-	-
ออมทรัพย์	วงเงินกู้ยืมและวงเงินหนังสือค้ำประกัน	24, 27, 44	2,519,882	1,708,121	1,739,159	1,138,547
ฝากประจำ	วงเงินหนังสือค้ำประกัน	44	72,751	82,751	72,500	72,500
รวม			2,697,668	1,872,050	1,811,659	1,211,047

หน่วย: พันบาท

13. เงินลงทุนในบริษัทร่วม

เงินลงทุนในบริษัทร่วม ณ วันที่ 31 ธันวาคม 2564 และ 2563 ประกอบด้วย

ชื่อบริษัท	ประเภทธุรกิจ	สัดส่วนการถือหุ้น (ร้อยละ)	มูลค่าชำระแล้ว	งบการเงินรวม / งบการเงินเฉพาะกิจการ		หน่วย: พันบาท	
				วิธีส่วนได้เสีย	ราคาทุน	เงินปันผลรับ	
กองทุนรวมโครงสร้างพื้นฐานโรงไฟฟ้า ซูเปอร์ เอเนอร์จี้ ("SUPEREJF")	ผลิตและจำหน่าย กระแสไฟฟ้าพลังงาน แสงอาทิตย์	20	5,129,400	2564	2563	2564	2563
				692,136	702,537	1,025,880	86,609
				692,136	702,537	1,025,880	86,609
							97,641

ณ วันที่ 31 ธันวาคม 2564 และ 2563 บริษัทมีหน่วยลงทุนของ SUPEREIF เป็นจำนวน 103 ล้านหน่วย ราคาหน่วยละ 9.96 บาท รวมเป็นจำนวนเงิน 1,025.88 ล้านบาท มีสัดส่วนการลงทุนร้อยละ 20 ของจำนวนหน่วยลงทุนทั้งหมดของ SUPEREIF บริษัทจะต้องรักษาสัดส่วนการถือหน่วยลงทุนใน SUPEREIF ไม่ต่ำกว่าร้อยละ 20 ภายในรอบระยะเวลา 12 ปี นับตั้งแต่วันที่กองทุนเข้าลงทุนสำเร็จ บริษัทจะต้องไม่จำหน่าย โอนหน่วยลงทุน หรือก่อการระงับปันได้อิในหน่วยลงทุนที่ถือโดยบริษัท เว้นแต่จะได้รับความยินยอมเป็นลายลักษณ์อักษรจาก SUPEREIF

เงินลงทุนใน SUPEREIF ตามวิธีส่วนได้เสียและวิธีราคาทุน ณ วันที่ 31 ธันวาคม 2564 และ 2563 มีรายละเอียดดังนี้

	หน่วย: พันบาท			
	งบการเงินรวม		งบการเงินเฉพาะกิจการ	
	วิธีส่วนได้เสีย		วิธีราคาทุน	
	31 ธันวาคม 2564	31 ธันวาคม 2563	31 ธันวาคม 2564	31 ธันวาคม 2563
ราคาทุน	1,030,000	1,030,000	1,030,000	1,030,000
ลดทุนจดทะเบียน	(4,120)	(4,120)	(4,120)	(4,120)
	1,025,880	1,025,880	1,025,880	1,025,880
<u>บวก</u> ส่วนแบ่งกำไรจากเงินลงทุน	139,567	77,380	-	-
<u>หัก</u> กำไรจากการขายสินทรัพย์เข้า SUPEREIF				
ตามสัดส่วนการถือหน่วยลงทุนของบริษัท				
รอดับบัญชี	(289,062)	(303,082)	-	-
เงินปันผลรับ	(184,249)	(97,641)	-	-
สุทธิ	692,136	702,537	1,025,880	1,025,880

มูลค่ายุติธรรมของเงินลงทุนในบริษัทร่วมที่เป็นบริษัทจดทะเบียนในตลาดหลักทรัพย์แห่งประเทศไทย

สำหรับเงินลงทุนในบริษัทร่วมที่เป็นบริษัทจดทะเบียนในตลาดหลักทรัพย์แห่งประเทศไทย มูลค่ายุติธรรมของเงินลงทุนดังกล่าว ณ วันที่ 31 ธันวาคม มีดังต่อไปนี้

	หน่วย: พันบาท	
	มูลค่ายุติธรรม	
	2564	2563
SUPEREIF	1,093,417	1,087,701
รวม	1,093,417	1,087,701

14. เงินลงทุนในบริษัทย่อย

เงินลงทุนในบริษัทย่อย ณ วันที่ 31 ธันวาคม 2564 และ 2563 ประกอบด้วย

บริษัทย่อย	ประเทศ	ทุนที่ชำระแล้ว		งบการเงินเฉพาะกิจการ		ราคาทุน	
		ณ วันที่	ณ วันที่	สัดส่วนเงินลงทุน	ณ วันที่	ณ วันที่	ณ วันที่
		31 ธันวาคม	31 ธันวาคม	ณ วันที่	31 ธันวาคม	31 ธันวาคม	31 ธันวาคม
		2564	2563	2564	2563	2564	2563
				(ร้อยละ)	(ร้อยละ)		
บริษัท โอเพ่น เทคโนโลยี จำกัด (มหาชน)	ไทย	40,000	40,000	76.25	76.25	30,500	30,500
บริษัท ซุปเปอร์ เอนเนอร์ยี กรุ๊ป จำกัด	ไทย	10,000,000	10,000,000	100	100	10,000,000	10,000,000
บริษัท ซุปเปอร์ วอเตอร์ จำกัด	ไทย	500,000	500,000	100	100	604,250	604,250
บริษัท ซุปเปอร์ เอิร์ธ เอนเนอร์ยี จำกัด	ไทย	20,000	20,000	100	100	2,000,000	2,000,000
SUPER ENERGY (HONGKONG) CO., LIMITED	ฮ่องกง	410	410	100	100	410	410
บริษัท ซุปเปอร์ เอิร์ธ เอนเนอร์ยี 2 จำกัด	ไทย	174,000	-	100	-	168,125	-
รวม						12,803,285	12,635,160

เมื่อวันที่ 27 พฤษภาคม 2564 ที่ประชุมคณะกรรมการ ครั้งที่ 4/2564 ของบริษัท ได้มีมติให้ปรับโครงสร้างการถือหุ้นของ บริษัท ซุปเปอร์ เอิร์ธ เอนเนอร์ยี 2 จำกัด ซึ่งเป็นบริษัทย่อยทางอ้อมของบริษัท โดยบริษัทได้เข้าซื้อหุ้นทั้งหมดของ บริษัท ซุปเปอร์ เอิร์ธ เอนเนอร์ยี 2 จำกัด จาก บริษัท ซุปเปอร์ เอิร์ธ เอนเนอร์ยี จำกัด และได้ดำเนินการโอนกรรมสิทธิ์ในหุ้นแล้วเมื่อวันที่ 1 กรกฎาคม 2564 (ดูหมายเหตุข้อ 1)

ณ วันที่ 31 ธันวาคม 2564 และ 2563 ใ้หุ้นของบริษัทย่อยส่วนใหญ่ มูลค่า 12,215.55 ล้านบาท และ 10,061.83 ล้านบาทตามลำดับ ได้ใช้เป็นหลักประกันสินเชื่อให้กับสถาบันการเงินแห่งหนึ่งของกลุ่มบริษัทและบริษัทย่อยทางตรงและทางอ้อมหลายแห่ง (ดูหมายเหตุข้อ 24 และข้อ 27)

15. เงินให้กู้ยืมระยะยาวแก่กิจการอื่น

เงินให้กู้ยืมระยะยาวแก่กิจการอื่น ณ วันที่ 31 ธันวาคม 2564 และ 2563 ประกอบด้วย

	หน่วย : พันบาท			
	งบการเงินรวม		งบการเงินเฉพาะกิจการ	
	2564	2563	2564	2563
เงินให้กู้ยืมระยะยาวแก่กิจการอื่น	1,764,338	1,927,855	-	-
หัก ส่วนที่ถึงกำหนดภายในหนึ่งปี	(163,517)	(163,517)	-	-
สุทธิ	1,600,821	1,764,338	-	-

เมื่อวันที่ 24 มกราคม 2562 บริษัทย่อยแห่งหนึ่งได้ลงนามในสัญญาให้กู้ยืมเงินแก่บริษัทแห่งหนึ่ง มีวงเงินกู้ยืมระยะยาว จำนวน 2,000.90 ล้านบาท เพื่อใช้ในโครงการงานออกแบบ จัดหาระบบก่อสร้าง ติดตั้งและทดสอบระบบในรูปแบบ Engineering Procurement and Construction (EPC) และเดินระบบ สำหรับโครงการบริหารจัดการขยะมูลฝอยเพื่อชุมชน มีกำหนดระยะเวลา 14 ปี อัตราดอกเบี้ยตามที่ระบุในสัญญา เริ่มชำระงวดแรกในเดือนที่ 19 นับจากวันที่ผู้กู้เบิกเงินกู้งวดแรก จำนวนเงินที่จ่ายชำระเป็นไปตามจำนวนที่ระบุในสัญญา โดยบริษัทดังกล่าวได้โอนสิทธิการรับเงินค่าจ้างภายใต้สัญญาจ้างเหมาบริหารจัดการขยะมูลฝอยชุมชน สิทธินำเงินค่าสินไหมทดแทนจากการเอาประกันภัย สิทธิการรับเงินสำหรับการดำเนินการผลิตและจำหน่ายไฟฟ้า เพื่อเป็นหลักประกันวงเงินให้กู้ยืมดังกล่าว

16. ที่ดิน อาคารและอุปกรณ์

ที่ดิน อาคาร และอุปกรณ์ ณ วันที่ 31 ธันวาคม 2564 และ 2563 ประกอบด้วย

ณ วันที่ 31 ธันวาคม 2564

หน่วย : ล้านบาท

	งบการเงินรวม						ยอด ณ วันที่ 31 ธันวาคม 2564
	ยอด ณ วันที่	เพิ่มขึ้น	ลดลง	โอนเข้า/ (โอนออก)	โอนเข้า (ดูหมายเหตุข้อ 17)	ผลต่างจากการ แปลงค่างบ การเงิน	
	1 มกราคม 2564						
ราคาทุน							
ที่ดิน	5,726,882	22,592	(4,404)	6,720	-	-	5,751,790
หัก ค่าเผื่อการด้อยค่าสินทรัพย์	(43,188)	-	-	-	-	-	(43,188)
ที่ดิน - สุทธิ	5,683,694	22,592	(4,404)	6,720	-	-	5,708,602
อาคารและส่วนปรับปรุง	5,140,243	-	(98,167)	91,033	-	236,983	5,370,092
ห้องชุดสำนักงานและส่วนปรับปรุง	49,770	-	-	-	-	-	49,770
ระบบสาธารณูปโภค	1,267,715	3,024	-	21,668	-	9,244	1,301,651
เครื่องจักรและอุปกรณ์	44,471,915	466,138	(5,538)	2,109,257	-	2,298,696	49,340,468
เครื่องตกแต่งและอุปกรณ์สำนักงาน	386,638	9,823	(992)	133	-	2,400	398,002
ยานพาหนะ	50,438	1,972	(3,008)	-	12,014	164	61,580
รวมราคาทุน	57,050,413	503,549	(112,109)	2,228,811	12,014	2,547,487	62,230,165
ค่าเสื่อมราคาสะสม							
อาคารและส่วนปรับปรุง	(633,909)	(230,111)	-	-	-	(11,532)	(875,552)
ห้องชุดสำนักงานและส่วนปรับปรุง	(21,720)	(2,828)	-	-	-	-	(24,548)
ระบบสาธารณูปโภค	(259,052)	(68,861)	-	-	-	(1,260)	(329,173)
เครื่องจักรและอุปกรณ์	(6,621,411)	(2,336,463)	696	24,035	-	(131,729)	(9,064,872)
เครื่องตกแต่งและอุปกรณ์สำนักงาน	(173,997)	(40,829)	792	-	-	(452)	(214,486)
ยานพาหนะ	(30,790)	(1,690)	1,573	-	(5,973)	(35)	(36,915)
รวมค่าเสื่อมราคาสะสม	(7,740,879)	(2,680,782)	3,061	24,035	(5,973)	(145,008)	(10,545,546)
วัสดุโครงการผลิต	261,054	273,842	(48,442)	3,275	-	924	490,653
งานระหว่างก่อสร้าง	2,462,188	5,127,404	(22,252)	(2,256,121)	(52,130)	380,619	5,639,708
หัก ค่าเผื่อการด้อยค่าทรัพย์สิน	(56,025)	(152,925)	25	-	-	-	(208,925)
รวม	51,976,751						57,606,055

ณ วันที่ 31 ธันวาคม 2563

หน่วย : พันบาท

	ยอด ณ วันที่ 1 มกราคม 2563	เพิ่มขึ้น	ลดลง	งบการเงินรวม			ยอด ณ วันที่ 31 ธันวาคม 2563
				โอนเข้า/ (โอนออก)	ผลกระทบจาก การนำIFRS16 มาใช้ครั้งแรก (ดูหมายเหตุข้อ 17)	ผลต่างจากการ แปลงค่างบการเงิน	
ราคาทุน							
ที่ดิน	5,723,441	6,363	(2,922)	-	-	-	5,726,882
หัก ค่าเผื่อการด้อยค่าสินทรัพย์	(43,188)	-	-	-	-	-	(43,188)
ที่ดิน - สุทธิ	5,680,253	6,363	(2,922)	-	-	-	5,683,694
อาคารและส่วนปรับปรุง	3,893,137	1,266,132	(34,948)	15,611	-	311	5,140,243
ห้องชุดสำนักงานและส่วนปรับปรุง	49,770	-	-	-	-	-	49,770
ระบบสาธารณูปโภค	1,214,841	20,504	-	32,802	-	(432)	1,267,715
เครื่องจักรและอุปกรณ์	31,216,331	11,756,442	(96,375)	1,676,438	-	(80,921)	44,471,915
เครื่องตกแต่งและอุปกรณ์สำนักงาน	361,543	18,888	(4,005)	10,551	-	(339)	386,638
ยานพาหนะ	86,380	7,748	(1,482)	(139)	(42,060)	(9)	50,438
รวมราคาทุน	42,502,255	13,076,077	(139,732)	1,735,263	(42,060)	(81,390)	57,050,413
ค่าเสื่อมราคาสะสม							
อาคารและส่วนปรับปรุง	(465,212)	(176,512)	1,153	5,746	-	916	(633,909)
ห้องชุดสำนักงานและส่วนปรับปรุง	(18,803)	(2,917)	-	-	-	-	(21,720)
ระบบสาธารณูปโภค	(192,258)	(66,957)	-	-	-	163	(259,052)
เครื่องจักรและอุปกรณ์	(4,892,981)	(1,794,152)	21,235	31,287	-	13,200	(6,621,411)
เครื่องตกแต่งและอุปกรณ์สำนักงาน	(138,638)	(38,455)	3,046	-	-	50	(173,997)
ยานพาหนะ	(42,981)	(3,234)	1,468	16	13,939	2	(30,790)
รวมค่าเสื่อมราคาสะสม	(5,750,873)	(2,082,227)	26,902	37,049	13,939	14,331	(7,740,879)
วัสดุโครงการผลิต	269,167	103,284	(34,979)	(76,265)	-	(153)	261,054
งานระหว่างก่อสร้าง	1,549,925	3,099,970	(446,457)	(1,696,047)	-	(45,203)	2,462,188
หัก ค่าเผื่อการด้อยค่าทรัพย์สิน	(12,623)	(47,109)	3,707	-	-	-	(56,025)
รวม	38,557,851						51,976,751

ค่าเสื่อมราคาสำหรับปีสิ้นสุดวันที่ 31 ธันวาคม

2564	พันบาท	2,680,782
2563	พันบาท	2,082,227



ณ วันที่ 31 ธันวาคม 2564

หน่วย : ล้านบาท

	งบการเงินเฉพาะกิจการ				ยอด ณ วันที่ 31 ธันวาคม 2564
	ยอด ณ วันที่ 1 มกราคม 2564	เพิ่มขึ้น	ลดลง	โอนเข้า (ดูหมายเหตุข้อ 17)	
ราคาทุน					
ส่วนปรับปรุงอาคาร	2,886	50	-	-	2,936
อุปกรณ์	582	1,707	-	-	2,289
เครื่องตกแต่งและอุปกรณ์					
สำนักงาน	22,290	3,978	(159)	-	26,109
ยานพาหนะ	5,637	900	-	7,064	13,601
รวมราคาทุน	31,395	6,635	(159)	7,064	44,935
ค่าเสื่อมราคาสะสม					
ส่วนปรับปรุงอาคาร	(762)	(585)	-	-	(1,347)
อุปกรณ์	(121)	(369)	-	-	(490)
เครื่องตกแต่งและอุปกรณ์					
สำนักงาน	(5,144)	(3,720)	127	-	(8,737)
ยานพาหนะ	(4,235)	(41)	-	(3,654)	(7,930)
รวมค่าเสื่อมราคาสะสม	(10,262)	(4,715)	127	(3,654)	(18,504)
วัสดุโครงการผลิต	14	-	-	-	14
งานระหว่างก่อสร้าง	2,485	4,550	-	-	7,035
หัก ค่าเผื่อการด้อยค่าทรัพย์สิน	(14)	-	-	-	(14)
รวม	23,618				33,466

ณ วันที่ 31 ธันวาคม 2563

หน่วย : พันบาท

	ยอด ณ วันที่ 1 มกราคม 2563	เพิ่มขึ้น	งบการเงินเฉพาะกิจการ		ผลกระทบจาก การนำIFRS16 มาใช้ครั้งแรก (ดูหมายเหตุข้อ 17)	ยอด ณ วันที่ 31 ธันวาคม 2563
			ลดลง	โอนเข้า/ (โอนออก)		
ราคาทุน						
ส่วนปรับปรุงอาคาร	2,294	567	-	25	-	2,886
อุปกรณ์	301	281	-	-	-	582
เครื่องตกแต่งและอุปกรณ์						
สำนักงาน	9,616	3,523	(1,279)	10,430	-	22,290
ยานพาหนะ	15,116	-	-	-	(9,479)	5,637
รวมราคาทุน	27,327	4,371	(1,279)	10,455	(9,479)	31,395
ค่าเสื่อมราคาสะสม						
ส่วนปรับปรุงอาคาร	(252)	(510)	-	-	-	(762)
อุปกรณ์	(40)	(81)	-	-	-	(121)
เครื่องตกแต่งและอุปกรณ์						
สำนักงาน	(4,482)	(1,887)	1,225	-	-	(5,144)
ยานพาหนะ	(6,257)	-	-	-	2,022	(4,235)
รวมค่าเสื่อมราคาสะสม	(11,031)	(2,478)	1,225	-	2,022	(10,262)
วัสดุโครงการผลิต	-	14	-	-	-	14
งานระหว่างก่อสร้าง	2,410	10,530	-	(10,455)	-	2,485
หัก ค่าเผื่อการด้อยค่าทรัพย์สิน	-	(14)	-	-	-	(14)
รวม	18,706					23,618
ค่าเสื่อมราคาสำหรับปีสิ้นสุดวันที่ 31 ธันวาคม						
2564					พันบาท	4,715
2563					พันบาท	2,478

ณ วันที่ 31 ธันวาคม 2564 บริษัทย่อยได้ดำเนินการจ่ายไฟฟ้าเข้าระบบเชิงพาณิชย์ให้กับการไฟฟ้าส่วนภูมิภาค และการไฟฟ้าฝ่ายผลิตแห่งประเทศไทยและการไฟฟ้าแห่งเวียดนามเป็นจำนวนรวมทั้งสิ้น 113 โครงการ กำลังการผลิตรวม 1,468.32 เมกะวัตต์ อย่างไรก็ตามโครงการของบริษัทย่อยบางแห่ง จำนวน 2 โครงการในประเทศไทย ซึ่งมีกำลังการผลิตรวม 14 เมกะวัตต์ อยู่ระหว่างรอจ่ายไฟฟ้าเข้าระบบเชิงพาณิชย์ (COD) และจำนวน 2 โครงการในประเทศเวียดนาม ซึ่งมีกำลังการผลิตรวม 171 เมกะวัตต์ อยู่ระหว่างการพิจารณาขยายระยะเวลากำหนดจ่ายไฟฟ้าเข้าระบบเชิงพาณิชย์ จึงแสดงเป็นส่วนหนึ่งของงานระหว่างก่อสร้างและวัสดุ จำนวน 5,153.97 ล้านบาท และจำนวน 4 โครงการของบริษัทย่อยหลายแห่งซึ่งมีกำลังการผลิตรวม 21.40 เมกะวัตต์ อยู่ในการพิจารณาของหน่วยงานราชการที่เกี่ยวข้องของสัญญาซื้อขายไฟฟ้า กลุ่มบริษัทจึงแสดงเป็นส่วนหนึ่งของงานระหว่างก่อสร้างและวัสดุจำนวน 340.87 ล้านบาท ปัจจุบันกลุ่มบริษัทมีแผนที่จะพัฒนาสินทรัพย์ดังกล่าวบางส่วนเพื่อขายไฟฟ้าในรูปแบบสัญญาซื้อขายไฟระหว่างเอกชน (Private PPA)

ทั้งนี้ ณ วันที่ 31 ธันวาคม 2564 และ 2563 บริษัทย่อยแห่งหนึ่งได้บันทึกค่าเพื่อการด้อยค่าของสินทรัพย์ระหว่างก่อสร้างและติดตั้งจำนวน 14.73 ล้านบาท และ 3.56 ล้านบาท ตามลำดับ

เหตุการณ์น้ำท่วมในพื้นที่โครงการของบริษัทย่อยแห่งหนึ่งในปี 2564 และ 2563 ทำให้ทรัพย์สินบางส่วนได้รับความเสียหาย โดยเหตุการณ์น้ำท่วมดังกล่าว กลุ่มบริษัทได้สำรวจความเสียหายและพิจารณาตั้งค่าเพื่อการด้อยค่าดังกล่าวจากมูลค่าตามบัญชีสุทธิ ณ วันที่ 31 ธันวาคม 2564 และ 2563 เป็นจำนวนเงิน 134.82 ล้านบาท และ 45.42 ล้านบาท ตามลำดับ ซึ่งแสดงเป็นส่วนหนึ่งของค่าเพื่อการด้อยค่าทรัพย์สินในงบแสดงฐานะการเงิน ทั้งนี้กลุ่มบริษัทได้รับการยืนยันจำนวนเงินชดเชยความเสียหายจากเหตุการณ์น้ำท่วมดังกล่าวจากบริษัทประกันภัยในระหว่างปี 2564 (ดูหมายเหตุข้อ 8.2)

ณ วันที่ 31 ธันวาคม 2564 และ 2563 กลุ่มบริษัทได้จัดจ้างที่ดินพร้อมสิ่งปลูกสร้างและเครื่องจักรราคาตามบัญชีสุทธิจำนวน 26,550.06 ล้านบาท และ 27,522.32 ล้านบาท ตามลำดับ เพื่อใช้เป็นหลักประกันเงินกู้ยืมจากสถาบันการเงิน (ดูหมายเหตุข้อ 24 และข้อ 27) และได้จัดจ้างห้องชุดที่ใช้เป็นอาคารสำนักงานซึ่งเป็นกรรมสิทธิ์ของบริษัท โอเพ่น เทคโนโลยี จำกัด (มหาชน) ซึ่งเป็นบริษัทย่อย โดยมีราคาทุน 46.80 ล้านบาท เพื่อเป็นหลักประกันวงเงินสินเชื่อจากสถาบันการเงินจำนวน 30 ล้านบาท (ดูหมายเหตุข้อ 6 และข้อ 24)

ณ วันที่ 31 ธันวาคม 2563 กลุ่มบริษัทบันทึกต้นทุนการกู้ยืมเป็นส่วนหนึ่งของราคาทุนของเครื่องจักรและอุปกรณ์ในงบการเงินรวมจำนวน 2.41 ล้านบาท โดยกลุ่มบริษัทใช้อัตราดอกเบี้ยตั้งขึ้นเป็นราคาทุนของสินทรัพย์ร้อยละ 4.25 (ณ วันที่ 31 ธันวาคม 2564 : ไม่มี)

ณ วันที่ 31 ธันวาคม 2564 และ 2563 กลุ่มบริษัทได้ประมาณการหนี้สินค่ารีออลอนจำนวน 546.99 ล้านบาท และ 483.50 ล้านบาทตามลำดับ โดยบันทึกเป็นส่วนหนึ่งของอาคารและส่วนปรับปรุง เครื่องจักรและอุปกรณ์และประมาณการหนี้สินค่ารีออลอนซึ่งแสดงภายใต้หนี้สินไม่หมุนเวียน

ระหว่างปี 2564 และ 2563 กลุ่มบริษัทในธุรกิจผลิตและจำหน่ายไฟฟ้าพลังงานลมและพลังงานแสงอาทิตย์ที่ประเทศเวียดนามเริ่มดำเนินการจ่ายไฟฟ้าเข้าระบบเชิงพาณิชย์จำนวน 1 โครงการและ 5 โครงการ กำลังการผลิตรวม 50 เมกะวัตต์และ 650 เมกะวัตต์ ตามลำดับ โดยมีอาคารและอุปกรณ์ในราคาทุนจำนวน 2,614.51 ล้านบาทและ 12,887.27 ล้านบาท ตามลำดับ

ในระหว่างปี 2564 และ 2563 บริษัทย่อยแห่งหนึ่งได้รับหนังสือแจ้งเวนคืนที่ดินพร้อมสิ่งปลูกสร้างได้รับเงินชดเชยจากการเวนคืนดังกล่าวเป็นจำนวนเงิน 11.68 ล้านบาท และ 0.97 ล้านบาท ตามลำดับ บริษัทย่อยดังกล่าวได้บันทึกกำไรจากการตัดจำหน่ายที่ดินจำนวน 6.77 ล้านบาท ในปี 2564 และบันทึก

ขาดทุนจากการตัดจำหน่ายที่ดินจำนวน 1.96 ล้านบาท ในปี 2563 และรับรู้รายได้สุทธิจากเงินชดเชยจากสิ่งปลูกสร้างบนที่ดินดังกล่าวจำนวน 0.80 ล้านบาท และ 1.56 ล้านบาท ตามลำดับ

ในระหว่างปี 2564 โครงการของบริษัทย่อยแห่งหนึ่งบางโครงการได้ชะลอการผลิตและจำหน่ายเป็นการชั่วคราว เนื่องจากได้รับหนังสือแจ้งจากคู่สัญญาขอเริ่มปฏิบัติตามสัญญาซื้อขายอย่างเป็นทางการ โดยมีมูลค่าตามบัญชี ณ วันที่ 31 ธันวาคม 2564 จำนวนเงิน 101.32 ล้านบาท แสดงเป็นส่วนหนึ่งของเครื่องจักร อาคารและอุปกรณ์ในงบแสดงฐานะการเงิน ทั้งนี้บริษัทคาดว่าจะไม่เกิดผลเสียหายต่อการดำเนินธุรกิจ

17. สินทรัพย์สิทธิการใช้

สินทรัพย์สิทธิการใช้ ณ วันที่ 31 ธันวาคม 2564 และ 2563 สรุปได้ดังนี้

หน่วย : พันบาท

ณ วันที่ 31 ธันวาคม 2564

	งบการเงินรวม					ยอด ณ วันที่ 31 ธันวาคม 2564
	ยอด ณ วันที่ 1 มกราคม 2564	เพิ่มขึ้น	โอนเข้า/ (โอนออก) (ดูหมายเหตุ ข้อ 16)	การเปลี่ยนแปลง สัญญาเช่า	ผลต่างจาก การแปลงค่า การเงิน	
ราคาทุน						
ที่ดิน	544,528	8,719	-	(63,304)	19,216	509,159
เครื่องจักรและอุปกรณ์	1,034,573	-	52,130	-	144,947	1,231,650
อาคารและส่วนปรับปรุง	117,440	43,786	-	(7,917)	4,033	157,342
ยานพาหนะ	58,779	3,668	(12,014)	842	-	51,275
รวมราคาทุน	1,755,320	56,173	40,116	(70,379)	168,196	1,949,426
ค่าเสื่อมราคาสะสม						
ที่ดิน	(75,139)	(33,823)	-	37,487	(1,649)	(73,124)
เครื่องจักรและอุปกรณ์	(711)	(55,882)	-	-	(2,857)	(59,450)
อาคารและส่วนปรับปรุง	(62,710)	(37,477)	-	5,828	(1,374)	(95,733)
ยานพาหนะ	(17,341)	(12,121)	5,973	46	-	(23,443)
รวมค่าเสื่อมราคาสะสม	(155,901)	(139,303)	5,973	43,361	(5,880)	(251,750)
รวม	1,599,419					1,697,676



หน่วย : พันบาท

ณ วันที่ 31 ธันวาคม 2563

	งบการเงินรวม						ยอด ณ วันที่ 31 ธันวาคม 2563
	ยอด ณ วันที่ 1 มกราคม 2563	เพิ่มขึ้น	ลดลง	โอนเข้า (ดูหมายเหตุข้อ 16,19)	การเปลี่ยนแปลง สัญญาเช่า	ผลต่างจาก การแปลงค่ารับ การเงิน	
ราคาทุน							
ที่ดิน	413,725	66,289	-	70,955	(5,050)	(1,391)	544,528
เครื่องจักรและอุปกรณ์	-	1,036,621	-	-	-	(2,048)	1,034,573
อาคารและส่วนปรับปรุง	101,555	33,998	-	-	(18,108)	(5)	117,440
ยานพาหนะ	7,554	22,963	(13,798)	42,060	-	-	58,779
รวมราคาทุน	522,834	1,159,871	(13,798)	113,015	(23,158)	(3,444)	1,755,320
ค่าเสื่อมราคาสะสม							
ที่ดิน	(39,552)	(33,792)	-	(1,837)	-	42	(75,139)
เครื่องจักรและอุปกรณ์	-	(713)	-	-	-	2	(711)
อาคารและส่วนปรับปรุง	(32,238)	(30,473)	-	-	-	1	(62,710)
ยานพาหนะ	(1,945)	(10,414)	8,957	(13,939)	-	-	(17,341)
รวมค่าเสื่อมราคาสะสม	(73,735)	(75,392)	8,957	(15,776)	-	45	(155,901)
รวม	449,099						1,599,419

ค่าเสื่อมราคาสำหรับปีสิ้นสุดวันที่ 31 ธันวาคม

2564	พันบาท	139,303
2563	พันบาท	91,168

หน่วย : พันบาท

ณ วันที่ 31 ธันวาคม 2564

	งบการเงินเฉพาะกิจการ				
	ยอด ณ วันที่ 1 มกราคม 2564	เพิ่มขึ้น	โอนออก (ดูหมายเหตุข้อ 16)	การเปลี่ยนแปลง สัญญาเช่า	ยอด ณ วันที่ 31 ธันวาคม 2564
ราคาทุน					
อาคารและส่วนปรับปรุง	87,534	31,037	-	8,175	126,746
ยานพาหนะ	15,727	1,289	(7,064)	-	9,952
รวมราคาทุน	103,261	32,326	(7,064)	8,175	136,698
ค่าเสื่อมราคาสะสม					
อาคารและส่วนปรับปรุง	(54,331)	(24,409)	-	(3,241)	(81,981)
ยานพาหนะ	(4,816)	(2,762)	3,654	-	(3,924)
รวมค่าเสื่อมราคาสะสม	(59,147)	(27,171)	3,654	(3,241)	(85,905)
รวม	44,114				50,793

หน่วย : พันบาท

ณ วันที่ 31 ธันวาคม 2563

งบการเงินเฉพาะกิจการ

	ยอด ณ วันที่		งบการเงินเฉพาะกิจการ			ยอด ณ วันที่
	1 มกราคม 2563	เพิ่มขึ้น	ลดลง	โอนเข้า (ดูหมายเหตุข้อ 16)	การเปลี่ยนแปลง สัญญาเช่า	31 ธันวาคม 2563
ราคาทุน						
อาคารและส่วนปรับปรุง	99,477	6,165	-	-	(18,108)	87,534
ยานพาหนะ	1,151	5,097	-	9,479	-	15,727
รวมราคาทุน	100,628	11,262	-	9,479	(18,108)	103,261
ค่าเสื่อมราคาสะสม						
อาคารและส่วนปรับปรุง	(31,809)	(22,522)	-	-	-	(54,331)
ยานพาหนะ	(420)	(2,374)	-	(2,022)	-	(4,816)
รวมค่าเสื่อมราคาสะสม	(32,229)	(24,896)	-	(2,022)	-	(59,147)
รวม	68,399					44,114

ค่าเสื่อมราคาสำหรับปีสิ้นสุดวันที่ 31 ธันวาคม

2564	พันบาท	27,171
2563	พันบาท	26,918

ณ วันที่ 31 ธันวาคม 2564 และ 2563 กลุ่มบริษัทจดทะเบียนสิทธิการเช่าที่ดินมูลค่าสุทธิตามบัญชีจำนวน 208.35 ล้านบาทและ 225.68 ล้านบาท ตามลำดับ เพื่อใช้เป็นหลักประกันเงินกู้ยืมจากสถาบันการเงิน (ดูหมายเหตุข้อ 27)

จำนวนเงินที่รับรู้ในกำไรขาดทุนเบ็ดเสร็จสำหรับปีสิ้นสุดวันที่ 31 ธันวาคม 2564 และ 2563 มีดังนี้

	งบการเงินรวม		งบการเงินเฉพาะกิจการ	
	2564	2563	2564	2563
	พันบาท	พันบาท	พันบาท	พันบาท
จำนวนเงินที่รับรู้ในกำไรหรือขาดทุน				
ค่าเสื่อมราคาสำหรับสินทรัพย์สิทธิการใช้	139,303	91,168	27,171	26,918
ค่าใช้จ่ายดอกเบี้ยที่เกี่ยวข้องกับหนี้สินตามสัญญาเช่า	17,399	18,586	2,598	2,745
ค่าใช้จ่ายที่เกี่ยวข้องกับสัญญาเช่าระยะสั้น	12,746	7,435	569	513
ค่าใช้จ่ายที่เกี่ยวข้องกับสัญญาเช่าซึ่งสินทรัพย์มีมูลค่าต่ำ	2,433	1,779	319	318

18. ค่าความนิยม

ค่าความนิยม ณ วันที่ 31 ธันวาคม 2564 และ 2563 ประกอบด้วย

	งบการเงินรวม		งบการเงินเฉพาะกิจการ	
	2564	2563	2564	2563
	หน่วย : พันบาท			
ราคาทุน				
ณ วันที่ 1 มกราคม	312,257	203,742	-	-
ได้มาจากการซื้อบริษัทย่อย	-	218,215	-	-
การเป็นส่วนมูลค่าชดเชยธรรม	(169,133)	(67,753)	-	-
ผลต่างจากการแปลงค่างบการเงิน	41,947	(41,947)	-	-
ณ วันที่ 31 ธันวาคม	185,071	312,257	-	-

19. สินทรัพย์ไม่มีตัวตนอื่น

สินทรัพย์ไม่มีตัวตนอื่น ณ วันที่ 31 ธันวาคม 2564 และ 2563 ประกอบด้วย

ณ วันที่ 31 ธันวาคม 2564

	งบการเงินรวม					ยอด ณ วันที่ 31 ธันวาคม 2564
	ยอด ณ วันที่ 1 มกราคม 2564	เพิ่มขึ้น	ลดลง	โอนเข้า/ (โอนออก)	ผลต่างจาก การแปลงค่า การเงิน	
	หน่วย : พันบาท					
ราคาทุน						
ซอฟต์แวร์คอมพิวเตอร์	10,336	15,196	(67)	-	228	25,693
สิทธิการใช้เสาไฟฟ้าและ ระบบสายส่ง	540,150	5,447	-	-	6,106	551,703
สิทธิใช้ประโยชน์ในทรัพย์สิน	13,494	710	-	-	-	14,204
สิทธิในการใช้ที่ดิน	39,545	-	-	-	-	39,545
รวมราคาทุน	603,525	21,353	(67)	-	6,334	631,145
ค่าตัดจำหน่ายสะสม						
ซอฟต์แวร์คอมพิวเตอร์	(3,536)	(4,904)	-	-	(16)	(8,456)
สิทธิการใช้เสาไฟฟ้าและระบบสายส่ง	(82,374)	(20,731)	-	-	(429)	(103,534)
สิทธิใช้ประโยชน์ในทรัพย์สิน	(3,203)	(2,671)	-	-	-	(5,874)
สิทธิในการใช้ที่ดิน	(4,870)	(228)	-	-	-	(5,098)
รวมค่าตัดจำหน่ายสะสม	(93,983)	(28,534)	-	-	(445)	(122,962)
โปรแกรมระหว่างติดตั้ง	20,237	51,965	-	-	-	72,202
รวม	529,779					580,385

ณ วันที่ 31 ธันวาคม 2563

หน่วย : พันบาท

	ยอด ณ วันที่		งบการเงินรวม				ยอด ณ วันที่ 31 ธันวาคม 2563
	1 มกราคม 2563	เพิ่มขึ้น	ลดลง	ผลกระทบจาก			
				โอนเข้า/ (โอนออก)	การนำ TFRS16 มาใช้ เป็นครั้งแรก (ดูหมายเหตุ ข้อ 17)	ผลต่างจาก การแปลงค่า การเงิน	
ราคาทุน							
ซอฟต์แวร์คอมพิวเตอร์	17,038	4,827	(43)	(11,486)	-	-	10,336
สิทธิการใช้เสาไฟฟ้าและ ระบบสายส่ง	497,562	46,478	(1,119)	(1,819)	-	(952)	540,150
สิทธิใช้ประโยชน์ในทรัพย์สิน	189	-	-	13,305	-	-	13,494
สิทธิในการใช้ที่ดิน	131,073	-	(23,079)	-	(70,955)	2,506	39,545
รวมราคาทุน	645,862	51,305	(24,241)	-	(70,955)	1,554	603,525
ค่าตัดจำหน่ายสะสม							
ซอฟต์แวร์คอมพิวเตอร์	(2,103)	(3,028)	15	1,580	-	-	(3,536)
สิทธิการใช้เสาไฟฟ้าและระบบสายส่ง	(60,295)	(22,175)	48	-	-	48	(82,374)
สิทธิใช้ประโยชน์ในทรัพย์สิน	(82)	(1,541)	-	(1,580)	-	-	(3,203)
สิทธิในการใช้ที่ดิน	(8,415)	-	1,773	-	1,837	(65)	(4,870)
รวมค่าตัดจำหน่ายสะสม	(70,895)	(26,744)	1,836	-	1,837	(17)	(93,983)
โปรแกรมระหว่างติดตั้ง	3,066	17,171	-	-	-	-	20,237
รวม	578,033						529,779
ค่าตัดจำหน่ายสำหรับปีสิ้นสุดวันที่ 31 ธันวาคม							
2564						พันบาท	28,534
2563						พันบาท	26,744



ณ วันที่ 31 ธันวาคม 2564

หน่วย : พันบาท

	งบการเงินเฉพาะกิจการ				ยอด ณ วันที่ 31 ธันวาคม 2564
	ยอด ณ วันที่ 1 มกราคม 2564	เพิ่มขึ้น	ลดลง	โอนเข้า/ (โอนออก)	
ราคาทุน					
ซอฟต์แวร์คอมพิวเตอร์	2,796	1,086	-	-	3,882
รวมราคาทุน	2,796	1,086	-	-	3,882
ค่าตัดจำหน่ายสะสม					
ซอฟต์แวร์คอมพิวเตอร์	(886)	(587)	-	-	(1,473)
รวมค่าตัดจำหน่ายสะสม	(886)	(587)	-	-	(1,473)
โปรแกรมระหว่างติดตั้ง	20,069	1,558	-	-	21,627
รวม	21,979				24,036

ณ วันที่ 31 ธันวาคม 2563

หน่วย : พันบาท

	งบการเงินเฉพาะกิจการ				ยอด ณ วันที่ 31 ธันวาคม 2563
	ยอด ณ วันที่ 1 มกราคม 2563	เพิ่มขึ้น	ลดลง	โอนเข้า/ (โอนออก)	
ราคาทุน					
ซอฟต์แวร์คอมพิวเตอร์	1,870	932	(6)	-	2,796
รวมราคาทุน	1,870	932	(6)	-	2,796
ค่าตัดจำหน่ายสะสม					
ซอฟต์แวร์คอมพิวเตอร์	(523)	(364)	1	-	(886)
รวมค่าตัดจำหน่ายสะสม	(523)	(364)	1	-	(886)
โปรแกรมระหว่างติดตั้ง	3,066	17,003	-	-	20,069
รวม	4,413				21,979

ค่าตัดจำหน่ายสำหรับปีสิ้นสุดวันที่ 31 ธันวาคม

2564	พันบาท	587
2563	พันบาท	364

20. สิทธิในการดำเนินการผลิตและจำหน่ายไฟฟ้า

สิทธิในการดำเนินการผลิตและจำหน่ายไฟฟ้า ณ วันที่ 31 ธันวาคม 2564 และ 2563 ประกอบด้วย

	หน่วย: พันบาท	
	งบการเงินรวม	
	2564	2563
สิทธิในการดำเนินการผลิตและจำหน่ายไฟฟ้า ณ วันที่ 1 มกราคม	6,155,403	3,348,479
บวก ซื้อบริษัทย่อย	164,703	3,049,719
เพิ่มระหว่างปี	682	-
การปันส่วนมูลค่าสุทธิธรรมจากการซื้อธุรกิจ	212,556	-
สิทธิในการดำเนินการผลิตและจำหน่ายไฟฟ้า ณ วันที่ 31 ธันวาคม	6,533,344	6,398,198
หัก ค่าตัดจำหน่ายสำหรับปี	(316,893)	(198,018)
ผลต่างจากการแปลงค่างบการเงิน	-	(44,777)
สิทธิในการดำเนินการผลิตและจำหน่ายไฟฟ้า - สุทธิ	6,216,451	6,155,403

ค่าตัดจำหน่ายในงบการเงินรวม จำนวน 316.89 ล้านบาท และ 198.02 ล้านบาท ได้รวมอยู่ในต้นทุนขายในงบกำไรขาดทุนเบ็ดเสร็จรวมสำหรับปีสิ้นสุดวันที่ 31 ธันวาคม 2564 และ 2563 ตามลำดับ



สำหรับปีสิ้นสุดวันที่ 31 ธันวาคม 2564 และ 2563 บริษัทย่อยได้เข้าทำการลงทุนในบริษัทต่าง ๆ ให้
ได้มาซึ่งสิทธิในการดำเนินงานและจำหน่ายกระแสไฟฟ้า ดังต่อไปนี้

บริษัทย่อย	บริษัทที่ลงทุน	วันที่ลงทุน	สัดส่วน การลงทุน (ร้อยละ)	หน่วย : ล้านบาท สิทธิในการดำเนินการผลิต และจำหน่ายกระแสไฟฟ้า
สำหรับปีสิ้นสุดวันที่ 31 ธันวาคม 2564				
SUPER WIND ENERGY CO., LTD.	ASIA ENERGY COMPANY LIMITED	1 มิถุนายน 2564	95	164.70
SUPER SOLAR ENERGY (HONG KONG) 3 CO., LIMITED	THINH LONG PHU YEN SOLAR POWER JOINT STOCK COMPANY	1 กุมภาพันธ์ 2563	100	212.56
รวม				<u>377.26</u>

บริษัทย่อย	บริษัทที่ลงทุน	วันที่ลงทุน	สัดส่วน การลงทุน (ร้อยละ)	หน่วย : ล้านบาท สิทธิในการดำเนินการผลิต และจำหน่ายกระแสไฟฟ้า
สำหรับปีสิ้นสุดวันที่ 31 ธันวาคม 2563				
SUPER ENERGY GROUP (HONG KONG) CO., LIMITED.	SINENERGY NINH THUAN POWER LIMITED LIABILITY COMPANY	1 กรกฎาคม 2563	90	149.77
บริษัท ซุปเปอร์ วินด์ เอนเนอร์ยี จำกัด	SUPER WIND ENERGY CONG LY BAC LIEU JOINT STOCK COMPANY	1 กรกฎาคม 2563	90	649.17
	SUPER WIND ENERGY CONG LY SOC TRANG JOINT STOCK COMPANY	1 กรกฎาคม 2563	90	205.98
	HBRE GIA LAI WIND POWER JOINT STOCK COMPANY	31 ธันวาคม 2563	99	185.01
บริษัท ซุปเปอร์ โซลาร์ (ประเทศไทย) จำกัด	LOC NINH ENERGY JOINT STOCK COMPANY	31 ธันวาคม 2563	81.10	725.48
	LOC NINH 2 ENERGY JOINT STOCK COMPANY	24 ธันวาคม 2563	51	662.21
	LOC NINH 3 ENERGY JOINT STOCK COMPANY	26 ธันวาคม 2563	51	472.10
รวม				<u>3,049.72</u>

21. สิทธิในการจำหน่ายน้ำดิบและน้ำประปา

สิทธิในการจำหน่ายน้ำดิบและน้ำประปา ณ วันที่ 31 ธันวาคม 2564 และ 2563 ประกอบด้วย

	หน่วย: พันบาท	
	งบการเงินรวม	
	2564	2563
สิทธิในการจำหน่ายน้ำดิบและน้ำประปา ณ วันที่ 1 มกราคม	140,688	25,612
บวก การปันส่วนมูลค่ายุติธรรม	-	148,772
เพิ่มขึ้นระหว่างปี	-	4,714
สิทธิในการจำหน่ายน้ำดิบและน้ำประปา ณ วันที่ 31 ธันวาคม	140,688	179,098
หัก ค่าตัดจำหน่ายสำหรับปี	(8,652)	(13,768)
ลดลงระหว่างปี	-	(24,642)
สิทธิในการจำหน่ายน้ำดิบและน้ำประปา - สุทธิ	132,036	140,688

22. สินทรัพย์และหนี้สินภาษีเงินได้รอการตัดบัญชี

สินทรัพย์ภาษีเงินได้รอการตัดบัญชี และหนี้สินภาษีเงินได้รอการตัดบัญชี ณ วันที่ 31 ธันวาคม 2564 และ 2563 ประกอบด้วย

	หน่วย : พันบาท			
	งบการเงินรวม		งบการเงินเฉพาะกิจการ	
	2564	2563	2564	2563
สินทรัพย์ภาษีเงินได้รอการตัดบัญชี	50,928	127,151	1,861	749
หนี้สินภาษีเงินได้รอการตัดบัญชี	(377,444)	(340,620)	(34,295)	(275)
รวม	(326,516)	(213,469)	(32,434)	474



รายการเคลื่อนไหวของสินทรัพย์และหนี้สินภายใต้การตัดบัญชีที่เพิ่มขึ้นในระหว่างปีมีดังนี้

ณ วันที่ 31 ธันวาคม 2564

หน่วย : พันบาท

	ยอด ณ วันที่ 1 มกราคม 2564	ได้มา/ปรับปรุง จากการ รวมธุรกิจ	งบการเงินรวม		ยอด ณ วันที่ 31 ธันวาคม 2564
			รับรู้เป็นกำไร (ขาดทุน)	รับรู้ใน กำไร(ขาดทุน) เบ็ดเสร็จอื่น	
สินทรัพย์ภายใต้การตัดบัญชี					
ค่าต่อผลขาดทุนด้านเครดิตที่คาดว่าจะเกิดขึ้น	801	-	(801)	-	-
ค่าต่อการด้อยค่าทรัพย์สิน	5,000	-	10,293	-	15,293
ภาระผูกพันผลประโยชน์พนักงาน	3,375	-	452	-	3,827
ค่าเสื่อมราคาของอาคารและอุปกรณ์	182	-	419	-	601
ขาดทุนจากการประมาณการคณิตศาสตร์ประกันภัย					
สำหรับโครงการผลประโยชน์พนักงาน	520	-	-	105	625
ประมาณการค่ารีถอน	95,546	-	(95,546)	-	-
ขาดทุนทางภาษีที่ยังไม่ได้ใช้	13,489	-	11,214	-	24,703
สินทรัพย์จากสัญญาเช่า	8,238	-	(2,359)	-	5,879
รวม	127,151	-	(76,328)	105	50,928
หนี้สินภายใต้การตัดบัญชี					
ค่าเสื่อมราคาของอาคารและอุปกรณ์	(2,762)	-	1,317	-	(1,445)
ผลต่างจากการปรับปรุงมูลค่าสุทธิธรรมของ					
สินทรัพย์ของบริษัทที่ย่อยจากการรวมธุรกิจ	101	-	(120)	-	(19)
กำไรจากการประมาณการคณิตศาสตร์ประกันภัย					
สำหรับโครงการผลประโยชน์พนักงาน	(58)	-	-	-	(58)
กำไรจากสัญญาโอนสิทธิรายได้ตามสัดส่วนการ					
ถือเงินลงทุนใน SUPEREIF	(310,761)	-	(1,193)	-	(311,954)
การปันส่วนมูลค่าสุทธิธรรม	(26,832)	(43,421)	6,618	-	(63,635)
สินทรัพย์จากสัญญาเช่า	(308)	-	(25)	-	(333)
รวม	(340,620)	(43,421)	6,597	-	(377,444)
รวม	(213,469)				(326,516)

ณ วันที่ 31 ธันวาคม 2563

หน่วย : พันบาท

	ยอด ณ วันที่ 1 มกราคม 2563	ได้มา/ปรับปรุง จากการ รวมธุรกิจ	งบการเงินรวม		ยอด ณ วันที่ 31 ธันวาคม 2563
			รับรู้เป็นกำไร (ขาดทุน)	รับรู้ใน กำไร(ขาดทุน) เบ็ดเสร็จอื่น	
สินทรัพย์ภายใต้การตัดบัญชี					
ค่าเผื่อผลขาดทุนด้านเครดิตที่คาดว่าจะเกิดขึ้น	36	-	765	-	801
ค่าเผื่อการด้อยค่าทรัพย์สิน	2,660	-	2,340	-	5,000
ภาระผูกพันผลประโยชน์พนักงาน	3,301	-	74	-	3,375
ค่าเสื่อมราคาของอาคารและอุปกรณ์	177	-	5	-	182
ขาดทุนจากการประมาณการคณิตศาสตร์ประกันภัย					
สำหรับโครงการผลประโยชน์พนักงาน	520	-	-	-	520
ประมาณการค่าเรือถอน	40,782	-	54,764	-	95,546
ขาดทุนทางภาษีที่ยังไม่ได้ใช้	39,984	-	(26,495)	-	13,489
สินทรัพย์จากสัญญาเช่า	-	-	8,238	-	8,238
รวม	87,460	-	39,691	-	127,151
หนี้สินภายใต้การตัดบัญชี					
ค่าเสื่อมราคาของอาคารและอุปกรณ์	(1,594)	-	(1,168)	-	(2,762)
ผลต่างจากการปรับปรุงมูลค่าสุทธิธรรมของ					
สินทรัพย์ของบริษัทย่อยจากการรวมธุรกิจ	-	-	101	-	101
กำไรจากการประมาณการคณิตศาสตร์ประกันภัย					
สำหรับโครงการผลประโยชน์พนักงาน	(58)	-	-	-	(58)
กำไรจากสัญญาโอนสิทธิรายได้ตามสัดส่วนการ					
ถือเงินลงทุนใน SUPEREIF	(307,840)	-	(2,921)	-	(310,761)
การปันส่วนมูลค่าสุทธิธรรม	(5,768)	(22,450)	1,386	-	(26,832)
สินทรัพย์จากสัญญาเช่า	(24)	-	(284)	-	(308)
รวม	(315,284)	(22,450)	(2,886)	-	(340,620)
รวม	(227,824)				(213,469)

ณ วันที่ 31 ธันวาคม 2564

หน่วย : พันบาท

	ยอด ณ วันที่ 1 มกราคม 2564	งบการเงินเฉพาะกิจการ		ยอด ณ วันที่ 31 ธันวาคม 2564
		รับรู้เป็นกำไร (ขาดทุน)	รับรู้ใน กำไร(ขาดทุน) เบ็ดเสร็จอื่น	
สินทรัพย์ที่มีเงินได้รอการตัดบัญชี				
ภาระผูกพันผลประโยชน์พนักงาน	570	157	-	727
ขาดทุนจากการประมาณการคณิตศาสตร์ประกันภัย สำหรับโครงการผลประโยชน์พนักงาน	179	-	-	179
สินทรัพย์จากสัญญาเช่า	-	955	-	955
รวม	749	1,112	-	1,861
หนี้สินที่มีเงินได้รอการตัดบัญชี				
ค่าเสื่อมราคาอาคารและอุปกรณ์	(40)	(744)	-	(784)
สินทรัพย์จากสัญญาเช่า	(235)	235	-	-
กำไรที่ยังไม่เกิดขึ้นจริงจากการแปลงค่า สินทรัพย์และหนี้สิน	-	(33,511)	-	(33,511)
รวม	(275)	(34,020)	-	(34,295)
รวม	474			(32,434)

ณ วันที่ 31 ธันวาคม 2563

หน่วย : พันบาท

	ยอด ณ วันที่ 1 มกราคม 2563	งบการเงินเฉพาะกิจการ		ยอด ณ วันที่ 31 ธันวาคม 2563
		รับรู้เป็นกำไร (ขาดทุน)	รับรู้ใน กำไร(ขาดทุน) เบ็ดเสร็จอื่น	
สินทรัพย์ที่มีเงินได้รอการตัดบัญชี				
ภาระผูกพันผลประโยชน์พนักงาน	420	150	-	570
ขาดทุนจากการประมาณการคณิตศาสตร์ประกันภัย สำหรับโครงการผลประโยชน์พนักงาน	179	-	-	179
รวม	599	150	-	749
หนี้สินที่มีเงินได้รอการตัดบัญชี				
ค่าเสื่อมราคาอาคารและอุปกรณ์	(14)	(26)	-	(40)
สินทรัพย์จากสัญญาเช่า	-	(235)	-	(235)
รวม	(14)	(261)	-	(275)
รวม	585			474

23. สินทรัพย์ไม่หมุนเวียนอื่น

สินทรัพย์ไม่หมุนเวียนอื่น ณ วันที่ 31 ธันวาคม 2564 และ 2563 ประกอบด้วย

หน่วย : พันบาท

	งบการเงินรวม		งบการเงินเฉพาะกิจการ	
	2564	2563	2564	2563
ภาษีมูลค่าเพิ่ม	1,201,816	956,735	-	-
ภาษีเงินได้ถูกหัก ณ ที่จ่าย	85,925	59,913	47,084	41,889
เงินประกันสัญญา	113,326	99,096	4,493	3,511
เงินจ่ายล่วงหน้าเพื่อการลงทุน	1,785,839	1,981,356	300,000	300,000
เงินมัดจำและเงินจ่ายล่วงหน้า เพื่อซื้อทรัพย์สิน	665,740	1,259,937	335	150
ดอกเบี้ยค้างรับ - กิจการอื่น	98	98	-	-
อื่นๆ	98,171	103,870	9	-
	<u>3,950,915</u>	<u>4,461,005</u>	<u>351,921</u>	<u>345,550</u>
หัก ค่าเพื่อการด้อยค่าของสินทรัพย์	(27,277)	(18,187)	(22,869)	(14,635)
รวม	<u>3,923,638</u>	<u>4,442,818</u>	<u>329,052</u>	<u>330,915</u>

เงินจ่ายล่วงหน้าเพื่อการลงทุน

ณ วันที่ 31 ธันวาคม 2564 และ 2563 บริษัทมีเงินจ่ายล่วงหน้าเพื่อการลงทุนบางส่วนตามบันทึกข้อตกลงจะซื้อจะขายเงินลงทุนในบริษัทแห่งหนึ่งจำนวน 300 ล้านบาท ปัจจุบันอยู่ระหว่างเจรจาตกลงรายละเอียดและเงื่อนไขในสัญญา โดยต้องลงนามในสัญญาจะซื้อจะขายภายในวันที่ตามที่ระบุในบันทึกข้อตกลง

กลุ่มบริษัทได้ทำบันทึกข้อตกลงจะซื้อเงินลงทุนและบันทึกข้อตกลงเข้าร่วมลงทุนในธุรกิจผลิตและจำหน่ายไฟฟ้ากับบริษัทอื่น โดย ณ วันที่ 31 ธันวาคม 2564 และ 2563 กลุ่มบริษัทมีข้อตกลงดังกล่าวจำนวน 13 สัญญา มูลค่าเงินลงทุน ประมาณ 3,833.97 ล้านบาท (ณ วันที่ 31 ธันวาคม 2563: จำนวน 13 สัญญา มูลค่าเงินลงทุนประมาณ 3,102.80 ล้านบาท) โดยกลุ่มบริษัทได้จ่ายชำระเงินล่วงหน้าบางส่วน จำนวนเงิน 1,014.03 ล้านบาท และ 1,073.92 ล้านบาท ตามลำดับ และเป็นการจ่ายชำระสำหรับทรัพย์สิน โครงการที่กลุ่มบริษัทจะเข้าร่วมลงทุนในอนาคต จำนวน 321 ล้านบาท และ 236.30 ล้านบาท ตามลำดับ ปัจจุบันอยู่ระหว่างปฏิบัติตามเงื่อนไขของบันทึกข้อตกลงดังกล่าว ทั้งนี้ บันทึกข้อตกลงมีเงื่อนไขการชำระเงินส่วนที่เหลืออาจมีเปลี่ยนแปลงหากภาระหนี้สิน ณ วันโอนหุ้น มีการเปลี่ยนแปลงจากวันทำบันทึกข้อตกลง

กลุ่มบริษัท ได้เข้าทำสัญญาซื้อหุ้นและสัญญาเข้าร่วมลงทุนในธุรกิจผลิตและจำหน่ายไฟฟ้าพลังงานแสงอาทิตย์ในประเทศเวียดนาม จำนวน 3 สัญญา กำลังการผลิตรวม 550 เมกะวัตต์ มูลค่าเงินลงทุน 55.50 ล้านดอลลาร์สหรัฐ ณ วันที่ 31 ธันวาคม 2563 โดยกลุ่มบริษัทได้จ่ายชำระเงินล่วงหน้าเพื่อการลงทุนบางส่วนจำนวน 36.69 ล้านดอลลาร์สหรัฐ หรือประมาณ 1,130.31 ล้านบาท ซึ่งบันทึกเป็นเงินลงทุนในบริษัทย่อยและเงินจ่ายล่วงหน้าเพื่อการลงทุน จำนวน 868.90 ล้านบาท ณ วันที่ 31 ธันวาคม 2563 (ณ วันที่ 31 ธันวาคม 2564 : ไม่มี)

กลุ่มบริษัท ได้เข้าทำสัญญาซื้อหุ้นและสัญญาเข้าร่วมลงทุนในธุรกิจผลิตและจำหน่ายไฟฟ้าพลังงานลมในประเทศเวียดนาม จำนวน 2 สัญญา กำลังการผลิตรวม 350 เมกะวัตต์ มูลค่าเงินลงทุน 19.04 ล้านดอลลาร์สหรัฐ และ 3,241.86 ล้านเวียดนามดอง หรือประมาณ 637.82 ล้านบาท ณ วันที่ 31 ธันวาคม 2564 (ณ วันที่ 31 ธันวาคม 2563 : จำนวน 2 สัญญา กำลังการผลิตรวม 350 เมกะวัตต์ มูลค่าเงินลงทุน 19.03 ล้านดอลลาร์สหรัฐ และ 3,241.86 ล้านเวียดนามดอง หรือประมาณ 572.67 ล้านบาท) โดยกลุ่มบริษัทได้จ่ายชำระเงินล่วงหน้าเพื่อการลงทุนบางส่วนจำนวนเงิน 14.35 ล้านดอลลาร์สหรัฐ และ 3,241.86 ล้านเวียดนามดอง หรือประมาณ 450.81 ล้านบาท ณ วันที่ 31 ธันวาคม 2564 (ณ วันที่ 31 ธันวาคม 2563 : จำนวนเงิน 13.17 ล้านดอลลาร์สหรัฐ และ 3,241.86 ล้านเวียดนามดอง หรือประมาณ 409.72 ล้านบาท) ปัจจุบันอยู่ระหว่างปฏิบัติตามเงื่อนไขของสัญญาดังกล่าว

เงินมัดจำและเงินจ่ายล่วงหน้าเพื่อซื้อทรัพย์สิน

ณ วันที่ 31 ธันวาคม 2564 และ 2563 กลุ่มบริษัทได้จ่ายเงินล่วงหน้าสำหรับการก่อสร้างโรงไฟฟ้าจากพลังงานลมจำนวน 3 โครงการในประเทศเวียดนามตามสัญญาก่อสร้าง Engineering Procurement and Construction (EPC) รวมเป็นจำนวนเงิน 51,040.39 ล้านเวียดนามดอง หรือประมาณ 74.75 ล้านบาท และ 652,201.49 ล้านเวียดนามดอง หรือประมาณ 842.64 ล้านบาทตามลำดับ และสำหรับการก่อสร้างโรงไฟฟ้าพลังงานแสงอาทิตย์และขยะ จำนวน 2 โครงการในประเทศไทย ตามสัญญาก่อสร้าง รวมเป็นจำนวนเงิน 388.88 ล้านบาท และ 177.30 ล้านบาท ตามลำดับ และสำหรับการซื้อที่ดินที่ใช้เป็นสถานที่ตั้งโรงไฟฟ้าพลังงานทดแทนของกลุ่มบริษัทเป็นจำนวนเงิน 101.13 ล้านบาท และ 100.64 ล้านบาทตามลำดับ ซึ่งแสดงเป็นส่วนหนึ่งของเงินมัดจำและเงินจ่ายล่วงหน้าเพื่อซื้อทรัพย์สิน

24. เงินเบิกเกินบัญชีและเงินกู้ยืมระยะสั้นจากสถาบันการเงิน

เงินเบิกเกินบัญชีและเงินกู้ยืมระยะสั้นจากสถาบันการเงิน ณ วันที่ 31 ธันวาคม 2564 และ 2563 ประกอบด้วย

หน่วย : พันบาท

	งบการเงินรวม		งบการเงินเฉพาะกิจการ	
	2564	2563	2564	2563
เงินเบิกเกินบัญชี	26,008	116,509	-	8,094
ตั๋วสัญญาใช้เงิน	570,810	596,951	461,610	487,751
เงินกู้ยืมระยะสั้นจากสถาบันการเงิน	15,666,022	6,159,534	15,585,310	6,159,534
รวม	16,262,840	6,872,994	16,046,920	6,655,379

ณ วันที่ 31 ธันวาคม 2564 กลุ่มบริษัทมีเงินกู้ยืมระยะสั้นจากสถาบันการเงินโดยการออกตั๋วสัญญาใช้เงินจำนวน 570.81 ล้านบาท อายุ 3 - 6 เดือน อัตราดอกเบี้ยร้อยละ 3.58 - 5.25 ต่อปี นอกจากนี้บริษัทมีเงินกู้ยืมระยะสั้นจากสถาบันการเงินจำนวน 466.54 ล้านดอลลาร์สหรัฐ หรือประมาณ 15,672.54 ล้านบาท อายุ 6 - 12 เดือน อัตราดอกเบี้ยร้อยละ LIBOR + 3.75 และ LIBOR + 4.00 ต่อปี

ณ วันที่ 31 ธันวาคม 2563 กลุ่มบริษัทมีเงินกู้ยืมระยะสั้นจากสถาบันการเงินโดยการออกตั๋วสัญญาใช้เงินจำนวน 596.95 ล้านบาท อายุ 3 เดือน อัตราดอกเบี้ยร้อยละ 3.58 - 5.75 ต่อปี นอกจากนี้บริษัทมีเงินกู้ยืมระยะสั้นจากสถาบันการเงินจำนวน 204.04 ล้านดอลลาร์สหรัฐ หรือประมาณ 6,163.52 ล้านบาท อายุ 6 - 12 เดือน อัตราดอกเบี้ยร้อยละ LIBOR + 3.75 และ LIBOR + 4.00 ต่อปี



กลุ่มบริษัทมีวงเงินเบิกเงินกู้ยืมระยะสั้นจากสถาบันการเงิน ประกอบด้วย

บริษัท	ประเภทสินเชื่อ	ณ วันที่ 31 ธันวาคม 2564		ณ วันที่ 31 ธันวาคม 2563		อ้างอิงอัตราดอกเบี้ย (%)		ครบกำหนด
		วงเงิน	ใช้ไป	วงเงิน	ใช้ไป	ณ วันที่ 31 ธันวาคม 2564	ณ วันที่ 31 ธันวาคม 2563	
		หน่วย	บาท	บาท	บาท	บาท	บาท	
เงินเบิกเกินบัญชี	ส่วนบาท	30	-	30	8	22	เงินฝากประเภท	-
ตั๋วสัญญาใช้เงิน	ส่วนบาท	500	462	500	488	12	สะสมทรัพย์ +1.50% MLR + 0.50%, 5.75%	5 มีนาคม 2565, 27 มีนาคม 2565
เงินกู้ยืมระยะสั้น	ส่วนบาท	16,746	15,585	1,161	6,159	745	LIBOR + 3.75%, LIBOR + 4%	30 มิถุนายน 2565, 26 - 27 มิถุนายน 2565
เลตเตอร์ออฟเครดิต/ทรัสต์ซีทีเอส	ส่วนดอลลาร์สหรัฐ	152	59	93	33	119	-	30 เมษายน 2565
บริษัทย่อย								
เงินเบิกเกินบัญชี	ส่วนบาท	240	26	214	108	1,291	MOR	-
เลตเตอร์ออฟเครดิต/ทรัสต์ซีทีเอส	ส่วนบาท	37	-	37	-	37	เงินฝากประเภท	-
	ส่วนบาท	473	-	473	-	-	สะสมทรัพย์ +1.50% Prime Rate - 0.75% ต่อปี Prime Rate - 1% ต่อปี	31 กรกฎาคม 2566
ตั๋วสัญญาใช้เงิน	ส่วนบาท	119	109	10	109	10	MOR, MLR,	24 มกราคม 2565,
สัญญาแลกเปลี่ยนเงินตราต่างประเทศล่วงหน้า	ส่วนดอลลาร์สหรัฐ	9	-	9	-	9	MLR - 2%, 5%	22 มีนาคม 2565

บริษัท

ณ วันที่ 31 ธันวาคม 2564 และ 2563 บริษัทได้ทำสัญญาวงเงินสินเชื่อเลตเตอร์ออฟเครดิต จำนวน 152.06 ล้านดอลลาร์สหรัฐ โดยนำบัญชีเงินฝากออมทรัพย์ของบริษัทจำนวน 150 ล้านบาท และจำหน่ายหุ้นกรรมสิทธิ์ของบริษัทย่อย เพื่อเป็นหลักประกันวงเงินสินเชื่อเลตเตอร์ออฟเครดิต นอกจากนี้ยังค้ำประกันโดยบริษัทย่อยหลายแห่งรวมถึงกรรมการบริษัท เป็นผู้ค้ำประกันเต็มวงเงิน

ณ วันที่ 31 ธันวาคม 2564 และ 2563 บริษัทได้นำเงินฝากธนาคารประเภทออมทรัพย์ของบริษัทจำนวนเงิน 30 ล้านบาท และจดจำนองห้องชุดกรรมสิทธิ์ของบริษัท โอเพ่น เทคโนโลยี จำกัด (มหาชน) ซึ่งเป็นบริษัทย่อย โดยมีราคาทุน 46.80 ล้านบาท เพื่อเป็นหลักประกันวงเงินสินเชื่อจากสถาบันการเงินจำนวน 30 ล้านบาท (ดูหมายเหตุข้อ 6 และข้อ 12)

นอกจากนี้กรรมการของบริษัทได้ค้ำประกันในนามส่วนตัวเต็มวงเงิน โดยไม่คิดผลตอบแทนระหว่างกัน

เมื่อวันที่ 30 มกราคม 2563 บริษัทได้ทำสัญญาเงินกู้ยืมระยะสั้นจากสถาบันการเงินแห่งหนึ่ง โดยมีวงเงิน 187.34 ล้านดอลลาร์สหรัฐ หรือประมาณ 6,150.33 ล้านบาท เพื่อใช้เป็นเงินกู้ยืมให้กับบริษัทย่อยหลายแห่ง ซึ่งจดทะเบียนในประเทศเวียดนามเพื่อนำไปชำระค่าก่อสร้างโครงการ อัตราดอกเบี้ยร้อยละ LIBOR+3.75 ต่อปี โดยมีหลักประกันเป็นหุ้นของบริษัทย่อยบางแห่งซึ่งถือโดยบริษัทย่อยทางอ้อมหลายแห่ง เงินฝากออมทรัพย์ที่เป็นเงินตราต่างประเทศของบริษัทจำนวนเงินสูงสุด รวมถึงการโอนสิทธิเรียกร้องในการรับเงิน และค้ำประกันโดยบริษัทย่อยหลายแห่งรวมถึงกรรมการบริษัท นอกจากนี้บริษัทได้นำบัญชีเงินฝากซึ่งเป็นกรรมสิทธิ์ของบริษัทไปจดทะเบียนหลักประกันทางธุรกิจจำนวนสูงสุด 300 ล้านบาท ตามสัญญานำสิทธิในเงินฝากเป็นหลักประกันทางธุรกิจและต้องปฏิบัติตามเงื่อนไขตามที่ระบุไว้ในสัญญาเงินกู้ยืมดังกล่าว

บริษัทได้ทำสัญญาแก้ไขเพิ่มเติมสัญญาเงินกู้กับสถาบันการเงินแห่งหนึ่งเพื่อขยายระยะเวลาการชำระคืนเงินต้นทุกๆหกเดือนจนถึงวันที่ 30 มิถุนายน 2565

ต่อมาในเดือนกุมภาพันธ์ 2565 กลุ่มบริษัทได้รับแจ้งจากสถาบันการเงินว่าวงเงินดังกล่าวได้รับการอนุมัติสินเชื่อโครงการ (Project finance) แล้วและอยู่ระหว่างการดำเนินการด้านสัญญา

เมื่อวันที่ 27 สิงหาคม 2563 บริษัทได้ทำสัญญาเงินกู้ยืมระยะสั้นจากสถาบันการเงินแห่งหนึ่ง โดยมีวงเงิน 24 ล้านดอลลาร์สหรัฐ หรือประมาณ 753.98 ล้านบาท เพื่อใช้เป็นเงินกู้ยืมให้กับบริษัทย่อยหลายแห่ง ซึ่งจดทะเบียนในประเทศเวียดนาม อัตราดอกเบี้ยร้อยละ LIBOR+4 ต่อปี โดยมีหลักประกันเป็นหุ้นของบริษัทย่อยบางแห่งซึ่งถือโดยบริษัทและบริษัทย่อยทางตรง รวมถึงการโอนสิทธิเรียกร้องในการรับเงิน และค้ำประกันโดยบริษัทย่อยหลายแห่งรวมถึงกรรมการบริษัท นอกจากนี้บริษัทได้นำบัญชีเงินฝากซึ่งเป็นกรรมสิทธิ์ของบริษัทไปจดทะเบียนหลักประกันทางธุรกิจจำนวนสูงสุด 76.80 ล้านบาท

เมื่อวันที่ 30 มิถุนายน 2564 บริษัทได้ทำสัญญาแก้ไขเพิ่มเติมสัญญาเงินกู้กับสถาบันการเงินแห่งหนึ่ง เพื่อขยายระยะเวลาการชำระคืนเงินต้น โดยแบ่งชำระเป็นงวดจนถึงวันที่ 27 มิถุนายน 2565

เมื่อวันที่ 29 มิถุนายน 2564 บริษัทได้ทำสัญญาเงินกู้ยืมระยะสั้นจากสถาบันการเงินแห่งหนึ่งโดยมีวงเงิน 287.16 ล้านดอลลาร์สหรัฐ หรือประมาณ 9,252.84 ล้านบาทเพื่อใช้เป็นเงินกู้ยืมให้กับบริษัทย่อยหลายแห่งซึ่งจดทะเบียนในประเทศเวียดนามเพื่อนำไปชำระค่าก่อสร้างโครงการ อัตราดอกเบี้ยร้อยละ LIBOR+4 ต่อปี โดยมีหลักประกันเป็นหุ้นของบริษัทย่อยบางแห่งในประเทศเวียดนามซึ่งถือโดยบริษัทย่อยทางอ้อม รวมถึงค้ำประกันโดยบริษัทย่อยหลายแห่งและกรรมการของกลุ่มบริษัท นอกจากนี้บริษัทได้นำบัญชีเงินฝากซึ่งเป็นกรรมสิทธิ์ของบริษัทไปจดทะเบียนหลักประกันทางธุรกิจจำนวนสูงสุด 1,000 ล้านบาท บริษัทต้องชำระอัตราส่วนหนี้สินสุทธิต่อส่วนของผู้ถือหุ้นในอัตราส่วนไม่เกิน 3 เท่า และต้องปฏิบัติตามเงื่อนไขตามที่ระบุไว้ในสัญญาเงินกู้ยืมดังกล่าว

บริษัทย่อย

ณ วันที่ 31 ธันวาคม 2564 และ 2563 บริษัทได้นำเงินฝากธนาคารประเภทออมทรัพย์ของบริษัท จำนวนเงิน 82.27 ล้านบาท และบริษัทย่อยได้นำเงินฝากธนาคารประเภทออมทรัพย์ จำนวนเงิน 765 ล้านบาท และ 559.09 ล้านบาท ตามลำดับ (ดูหมายเหตุข้อ 12) และจดจำนองที่ดินพร้อมสิ่งปลูกสร้างและเครื่องจักร จำนวนเงิน 25,288.11 ล้านบาท และ 26,379.98 ล้านบาท ตามลำดับ (ดูหมายเหตุข้อ 16) และ อสังหาริมทรัพย์เพื่อการลงทุนจำนวนเงิน 5.24 ล้านบาทและ โอนสิทธิการรับเงินสำหรับการดำเนินการผลิตและจำหน่ายไฟฟ้า (ดูหมายเหตุ ข้อ 8.1) และจดจำนำหุ้นสามัญของบริษัทย่อยบางส่วนมูลค่า 13,627.65 ล้านบาท และ 522,313.91 ล้านเวียดนามดอง หรือประมาณ 764.93 ล้านบาท และ 12,912.36 ล้านบาท และ 425,313.91 ล้านเวียดนามดอง หรือประมาณ 558.22 ล้านบาท ตามลำดับ ซึ่งเป็นกรรมสิทธิ์ของบริษัท บริษัทย่อยทางตรงและทางอ้อมหลายแห่งและกรรมการของกลุ่มบริษัท (ดูหมายเหตุข้อ 14) เพื่อเป็นหลักประกันวงเงินสินเชื่อจากสถาบันการเงิน นอกจากนี้ บริษัท บริษัทย่อยทางตรงและทางอ้อมหลายแห่งและกรรมการของกลุ่มบริษัทได้ค้ำประกันเต็มวงเงินเบิกเกินบัญชีและเงินกู้ยืมระยะสั้นจากสถาบันการเงิน จำนวนเงิน 260.10 ล้านบาท 9 ล้านดอลลาร์สหรัฐ และ 472.50 ล้านเยน ณ วันที่ 31 ธันวาคม 2564 และ 1,419.13 ล้านบาท และ 9 ล้านดอลลาร์สหรัฐ ณ วันที่ 31 ธันวาคม 2563 ตามหมายเหตุข้อ 24 ที่กล่าวไว้ข้างต้น

ณ วันที่ 31 ธันวาคม 2564 และ 2563 บริษัท อิกวิตี เรสซิเดนเซียล เจ้าพระยา จำกัด ซึ่งเป็นกิจการที่เกี่ยวข้องกันได้จดจำนองห้องชุดที่ใช้เป็นอาคารสำนักงานเพื่อเป็นหลักประกันวงเงินเบิกเกินบัญชีและเงินกู้ยืมระยะสั้นจากสถาบันการเงินของบริษัท โอเพ่น เทคโนโลยี จำกัด (มหาชน) เต็มวงเงินจำนวนเงิน 40 ล้านบาท และ 0.31 ล้านดอลลาร์สหรัฐ โดยไม่คิดผลตอบแทนระหว่างกัน (ดูหมายเหตุข้อ 6)

25. เจ้าหนี้การค้าและเจ้าหนี้หมุนเวียนอื่น

เจ้าหนี้การค้าและเจ้าหนี้หมุนเวียนอื่น ณ วันที่ 31 ธันวาคม 2564 และ 2563 ประกอบด้วย

หน่วย : พันบาท

	งบการเงินรวม		งบการเงินเฉพาะกิจการ	
	2564	2563	2564	2563
เจ้าหนี้การค้า - กิจการที่เกี่ยวข้องกัน	-	-	1,394	2,851
เจ้าหนี้การค้า - กิจการอื่น	53,324	55,251	5,442	28,322
เจ้าหนี้หมุนเวียนอื่น - กิจการอื่น	949,174	939,656	4,597	8,902
รายได้รับล่วงหน้า	66,019	66,936	181	181
ค่าใช้จ่ายค้างจ่าย	707,499	552,284	48,748	125,910
เจ้าหนี้จากการซื้อทรัพย์สิน	4,876,343	9,053,129	418	292
ดอกเบี้ยค้างจ่าย - กิจการที่เกี่ยวข้องกัน	-	-	33,953	17,840
ดอกเบี้ยค้างจ่าย - กิจการอื่น	72,465	-	53,323	-
รวมเจ้าหนี้การค้าและเจ้าหนี้หมุนเวียนอื่น	6,724,824	10,667,256	148,056	184,298

ในระหว่างปี บริษัทย่อยที่จดทะเบียนในประเทศเวียดนามหลายแห่งได้มีการจ่ายชำระเจ้าหนี้จากการซื้อทรัพย์สิน เป็นจำนวน 9,150 ล้านบาท โดยนำเงินกู้ยืมระยะสั้นจากบริษัทที่กู้ยืมจากสถาบันการเงินแห่งหนึ่งเพื่อใช้ในการจ่ายชำระเจ้าหนี้ดังกล่าว (ดูหมายเหตุข้อ 24)

26. เงินกู้ยืมระยะสั้นจากบุคคลหรือกิจการอื่น

เงินกู้ยืมระยะสั้นจากบุคคลหรือกิจการอื่น ณ วันที่ 31 ธันวาคม 2564 และ 2563 ประกอบด้วย

หน่วย : พันบาท

	งบการเงินรวม		งบการเงินเฉพาะกิจการ	
	2564	2563	2564	2563
เงินกู้ยืมระยะสั้นจากบุคคลอื่น	1,537	13,071	-	-
ตั๋วสัญญาใช้เงิน	411,037	527,099	-	72,290
รวมเงินกู้ยืมระยะสั้นจากบุคคลหรือกิจการอื่น	412,574	540,170	-	72,290

ณ วันที่ 31 ธันวาคม 2564 กลุ่มบริษัทมีเงินกู้ยืมระยะสั้นจากบุคคลอื่น โดยการออกตั๋วสัญญาใช้เงิน จำนวน 370.79 ล้านบาท กำหนดอายุ 1 ปี อัตราดอกเบี้ยร้อยละ 7.00 ต่อปี และจำนวน 40.25 ล้านบาท อัตราดอกเบี้ยร้อยละ 7.00 ต่อปี กำหนดชำระเมื่อทวงถาม และเงินกู้ยืมระยะสั้นจากบุคคลภายนอก จำนวน 1.54 ล้านบาท

ณ วันที่ 31 ธันวาคม 2563 กลุ่มบริษัทมีเงินกู้ยืมระยะสั้นจากบุคคลอื่น โดยการออกตั๋วสัญญาใช้เงิน จำนวน 545.00 ล้านบาท กำหนดอายุ 1 ปี อัตราดอกเบี้ยร้อยละ 7.00 ต่อปี และมีเงินกู้ยืมระยะสั้นจากบุคคลอื่นหรือกิจการอื่น จำนวน 9,931.69 ล้านเวียดนามดอง หรือประมาณ 13.07 ล้านบาท อัตราดอกเบี้ยร้อยละ 6.00 ต่อปี

27. เงินกู้ยืมระยะยาวจากสถาบันการเงิน

เงินกู้ยืมระยะยาวจากสถาบันการเงิน ณ วันที่ 31 ธันวาคม 2564 และ 2563 ประกอบด้วย

หน่วย : พันบาท

	งบการเงินรวม		งบการเงินเฉพาะกิจการ	
	2564	2563	2564	2563
เงินกู้ยืมระยะยาวจากสถาบันการเงิน	27,112,112	27,969,371	6,150,339	6,035,265
หัก ส่วนที่ถึงกำหนดชำระภายในหนึ่งปี	(2,670,283)	(2,461,397)	(718,686)	(621,414)
เงินกู้ยืมระยะยาวจากสถาบันการเงิน	<u>24,441,829</u>	<u>25,507,974</u>	<u>5,431,653</u>	<u>5,413,851</u>

กลุ่มบริษัทที่มีวงเงินกู้ยืมระยะยาวจากสถาบันการเงิน ประกอบด้วย

ประเภทสินเชื่อ	หน่วย	ณ วันที่ 31 ธันวาคม 2564		ณ วันที่ 31 ธันวาคม 2563		อ้างอิงอัตราดอกเบี้ย (%)		ครบกำหนด	
		วงเงินสินเชื่อ	ใช้ไป	วงเงิน	ใช้ไป	ณ วันที่ 31 ธันวาคม 2564	ณ วันที่ 31 ธันวาคม 2563		
งบการเงินรวม									
บริษัท (งบเฉพาะกิจการ)									
เงินกู้ยืมระยะยาวจากสถาบันการเงิน	ล้านบาท	8,000	6,150	1,850	7,520	6,035	1,485	MLR - 2.00%, MLR - 1.50% LIBOR +4%	31 พฤษภาคม 2565 - 15 ธันวาคม 2570
บริษัทย่อย									
เงินกู้ยืมระยะยาวจากสถาบันการเงิน	ล้านบาท	33,370	20,962	12,408	30,009	21,934	8,075	BIBOR +3% MLR - 2.15% MLR - 1.75% MLR - 1.25% MLR - 0.50% MLR, 4.25% Prime rate - 1.25% Prime rate - 1.75% LIBOR + 2.55% LIBOR + 3.75%	23 มกราคม 2565 - 30 กันยายน 2575

บริษัท

ณ วันที่ 31 ธันวาคม 2564 บริษัทมีเงินกู้ยืมระยะยาวจากสถาบันการเงินแห่งหนึ่งโดยมีวงเงิน 18.31 ล้านดอลลาร์สหรัฐ หรือประมาณ 614.98 ล้านบาท เพื่อใช้เป็นเงินกู้ยืมให้กับบริษัทย่อยหลายแห่ง ซึ่งจดทะเบียนในประเทศไทยเพื่อนำไปชำระค่าก่อสร้างโครงการ อัตราดอกเบี้ยร้อยละ LIBOR+4 ต่อปี โดยมีหลักประกันเป็นหุ้นของบริษัทย่อยบางแห่งซึ่งถือโดยบริษัท มูลค่าไม่ต่ำกว่า 600 ล้านบาท นอกจากนี้ยังค้ำประกันโดยบริษัทย่อยทางตรงและทางอ้อมหลายแห่งรวมถึงกรรมการบริษัทและเงินฝากธนาคารออมทรัพย์ของบริษัทมูลค่าสูงสุด 60 ล้านบาท เป็นหลักทรัพย์ค้ำประกัน (ดูหมายเหตุข้อ 6 และข้อ 12) บริษัทต้องชำระอัตราส่วนหนี้สินสุทธิต่อส่วนของผู้ถือหุ้นในอัตราส่วนไม่เกิน 3 เท่า และต้องปฏิบัติตามเงื่อนไขตามที่ระบุไว้ในสัญญาเงินกู้ยืมดังกล่าว (ณ วันที่ 31 ธันวาคม 2563 : ไม่มี)

ณ วันที่ 31 ธันวาคม 2564 และวันที่ 31 ธันวาคม 2563 บริษัทได้จดทะเบียนที่ดินและสิ่งปลูกสร้างบนที่ดินซึ่งเป็นกรรมสิทธิ์ของบริษัท ไอ.ที.อี-คอมเมิร์ซ จำกัดและบริษัทย่อยทางตรงแห่งหนึ่ง และได้ค้ำประกันโดยหุ้นสามัญของบริษัทที่ถือโดยบริษัท สุวินทวงศ์ โกลด์ แอสเซ็ท จำกัด เป็นจำนวนไม่น้อยกว่า 100 ล้านหุ้น เพื่อเป็นหลักประกันวงเงินสินเชื่อจากสถาบันการเงินจำนวน 385 ล้านบาทและ 520 ล้านบาท ตามลำดับ โดยต้องปฏิบัติตามเงื่อนไขของสัญญาเงินกู้ นอกจากนี้ กรรมการของบริษัทได้ค้ำประกันในนามส่วนตัวเต็มวงเงิน โดยไม่คิดผลตอบแทนระหว่างกัน

เมื่อวันที่ 28 กันยายน 2561 บริษัทได้ทำสัญญาเงินกู้ยืมระยะยาวกับสถาบันการเงินแห่งหนึ่งโดยมีวงเงิน 7,000 ล้านบาท เพื่อใช้เป็นเงินทุนหมุนเวียน ใช้ในการลงทุน ขยายธุรกิจ และเพื่อใช้ในการดำเนินธุรกิจทางการค้าปลีก อัตราดอกเบี้ย MLR-1.5% ต่อปี โดยมีหลักประกันเป็นหุ้นของบริษัทย่อยบางแห่งซึ่งถือโดยบริษัทและบริษัทย่อยแห่งหนึ่ง เงินฝากธนาคารออมทรัพย์ของบริษัท จำนวน 1,614.09 ล้านบาท และ 1,026 ล้านบาท ณ วันที่ 31 ธันวาคม 2564 และ 2563 ตามลำดับ และค้ำประกันโดยบริษัทย่อยหลายแห่งรวมถึงกรรมการบริษัท กลุ่มบริษัทต้องชำระอัตราส่วนหนี้สินสุทธิต่อส่วนของผู้ถือหุ้นในอัตราส่วนไม่เกิน 3 เท่า และอัตราส่วนความสามารถในการชำระหนี้ (DSCR : Debt Service Coverage Ratio) ไม่น้อยกว่า 1.2 เท่า และต้องปฏิบัติตามเงื่อนไขตามที่ระบุไว้ในสัญญาเงินกู้ยืมดังกล่าว

บริษัทย่อย

ณ วันที่ 31 ธันวาคม 2564 และ 2563 บริษัทย่อยได้นำเงินฝากธนาคารประเภทกระแสรายวัน จำนวน 71,721.45 ล้านบาท หนี้คณามคงหรือประมาณ 105.04 ล้านบาท และ 63,211.44 ล้านบาท หนี้คณามคงหรือประมาณ 81.18 ล้านบาท ตามลำดับ และบริษัทย่อยได้นำเงินฝากธนาคารประเภทออมทรัพย์จำนวน 765 ล้านบาท และ 559.09 ล้านบาท ตามลำดับ (ดูหมายเหตุข้อ 12) และเงินลงทุนในหุ้นสามัญในบริษัทย่อยหลายแห่ง มูลค่า 13,627.65 ล้านบาท และ 67,008 ล้านบาท หนี้คณามคงหรือประมาณ 98.13 ล้านบาท และ 12,912.36 ล้านบาท และ 67,008 ล้านบาท หนี้คณามคงหรือประมาณ 88.19 ล้านบาท สำหรับปี 2564 และ 2563 ตามลำดับ (ดูหมายเหตุข้อ 14) ซึ่งเป็นกรรมสิทธิ์ของบริษัท บริษัทย่อยทางตรงและทางอ้อมหลายแห่ง และกรรมการของกลุ่มบริษัท และจดจำนองที่ดินพร้อมสิ่งปลูกสร้างและเครื่องจักร (ดูหมายเหตุข้อ 16) โอนสิทธิการรับเงินสำหรับการดำเนินการผลิตและจำหน่ายไฟฟ้า (ดูหมายเหตุข้อ 8.1) และจดทะเบียนสัญญาหลักประกันทางธุรกิจ ได้แก่ สิทธิการเช่าที่ดิน เป็นหลักประกัน รวมทั้งกรรมการของกลุ่มบริษัท ได้ค้ำประกันเงินกู้ยืมระยะยาวจากสถาบันการเงินในนามส่วนตัวเต็มวงเงิน เพื่อเป็นหลักประกันวงเงินกู้ยืมจากสถาบันการเงินของบริษัทย่อย จำนวน 33,370.12 ล้านบาท และ 29,837.76 ล้านบาท ตามลำดับ นอกจากนี้บริษัท บริษัทย่อยทางตรงและทางอ้อมหลายแห่ง และกรรมการของกลุ่มบริษัท ได้ค้ำประกันเงินกู้ยืมจากสถาบันการเงินของบริษัทย่อย (ดูหมายเหตุข้อ 6)

ในระหว่างเดือนพฤศจิกายนถึงธันวาคม 2564 บริษัทย่อยหลายแห่งได้ทำสัญญาเงินกู้ยืมระยะยาวกับสถาบันการเงินแห่งหนึ่งโดยมีวงเงิน 2,723.40 ล้านบาท เพื่อใช้เป็นเงินทุนหมุนเวียน ใช้ในการลงทุนขยายธุรกิจ และเพื่อใช้ในการดำเนินธุรกิจทางการค้าปกติ อัตราดอกเบี้ย MLR ต่อปี โดยมีหลักประกันเป็นหุ้นของบริษัทย่อยบางแห่งซึ่งถือโดยบริษัทและบริษัทย่อยแห่งหนึ่ง เงินฝากธนาคารออมทรัพย์ของบริษัทย่อย จำนวน 203.28 ล้านบาท ณ วันที่ 31 ธันวาคม 2564 และค้ำประกันโดยบริษัทย่อยหลายแห่งรวมถึงกรรมการบริษัท

ตามเงื่อนไขในสัญญาเงินกู้ยืม บริษัทย่อยบางแห่งต้องดำรงอัตราส่วนหนี้สินสุทธิต่อส่วนของผู้ถือหุ้นในอัตราส่วนไม่เกิน 2.0 - 3.2 เท่า และอัตราส่วนความสามารถในการชำระหนี้ (DSCR : Debt Service Coverage Ratio) ไม่น้อยกว่า 1.0 - 1.2 เท่า ในแต่ละบริษัทตามที่สัญญากำหนด

ณ วันที่ 31 ธันวาคม 2564 บริษัทย่อยบางแห่งไม่สามารถดำรงอัตราส่วนความสามารถในการชำระหนี้ (DSCR : Debt Service Coverage Ratio) ตามที่ระบุในสัญญาเงินกู้ยืมได้ อย่างไรก็ตาม กลุ่มบริษัทได้รับหนังสือยินยอมจากสถาบันการเงินในการผ่อนผันสำหรับการปฏิบัติตามเงื่อนไขเกี่ยวกับการดำรงอัตราส่วน DSCR ระหว่างปี 2564 โดยการผ่อนผันดังกล่าวไม่ได้เป็นการผิดเงื่อนไขสัญญาเงินกู้ยืม

28. หนี้สินภายใต้สัญญาเช่า

การวิเคราะห์การครบกำหนดของหนี้สินภายใต้สัญญาเช่า ณ วันที่ 31 ธันวาคม 2564 และ 2563 มีดังนี้

	งบการเงินรวม		งบการเงินเฉพาะกิจการ	
	2564	2563	2564	2563
	พันบาท	พันบาท	พันบาท	พันบาท
ครบกำหนดภายในหนึ่งปี	71,326	79,094	29,102	25,985
ครบกำหนดหลังจากหนึ่งปีแต่ไม่เกินห้าปี	190,829	229,440	31,006	21,346
ครบกำหนดหลังจากปีที่ห้า	221,232	237,259	-	-
	483,387	545,793	60,108	47,331
หัก ดอกเบี้ยรอดตัดบัญชี	(123,446)	(143,077)	(4,403)	(2,040)
รวม	359,941	402,716	55,705	45,291
การจัดประเภท:				
หนี้สินภายใต้สัญญาเช่าที่ถึงกำหนดชำระภายในหนึ่งปี	56,636	62,715	27,275	24,272
หนี้สินภายใต้สัญญาเช่า	303,305	340,001	28,430	21,019
รวม	359,941	402,716	55,705	45,291

กรรมการของกลุ่มบริษัทได้ค้ำประกันหนี้สินภายใต้สัญญาเช่าบางส่วนของกลุ่มบริษัท (ดูหมายเหตุข้อ 6)

29. หุ้นกู้ระยะยาว

ณ วันที่ 31 ธันวาคม 2563 บริษัทมีหุ้นกู้ระยะยาวประเภทไม่ด้อยสิทธิและไม่มติดักประกัน มูลค่าหน่วยละ 1,000 บาท โดยมีรายละเอียด ดังนี้

หุ้นกู้	จำนวนหุ้น	วันที่จำหน่าย	วันครบกำหนด	อัตราดอกเบี้ย (%)	งบการเงินรวม			งบการเงินเฉพาะกิจการ		
					2564	2563	2564	2563	หน่วย : พันบาท	
SUPER215A	456,800	17 พฤษภาคม 2562	17 พฤษภาคม 2564	5.50	-	456,800	-	456,800	-	456,800
SUPER21NA	600,000	20 พฤศจิกายน 2562	20 พฤศจิกายน 2564	5.50	-	600,000	-	600,000	-	600,000
SUPER222A	1,000,000	21 กุมภาพันธ์ 2563	21 กุมภาพันธ์ 2565	5.20	1,000,000	1,000,000	1,000,000	1,000,000	1,000,000	1,000,000
SUPER226A	1,500,000	30 มิถุนายน 2563	30 มิถุนายน 2565	5.50	1,500,000	1,500,000	1,500,000	1,500,000	1,500,000	1,500,000
SUPER23NA	1,179,000	18 พฤศจิกายน 2563	18 พฤศจิกายน 2566	5.50	1,179,000	1,179,000	1,179,000	1,179,000	1,179,000	1,179,000
SUPER244A	1,500,000	23 เมษายน 2564	23 เมษายน 2567	5.00	1,500,000	-	1,500,000	-	1,500,000	-
SUPER240A	1,500,000	21 ตุลาคม 2564	21 ตุลาคม 2567	4.90	1,500,000	-	1,500,000	-	1,500,000	-
รวมหุ้นกู้					6,679,000	4,735,800	6,679,000	4,735,800	6,679,000	4,735,800
หัก ต้นทุนในการออกหุ้นกู้					(122,192)	(54,499)	(122,192)	(54,499)	(122,192)	(54,499)
รวม					6,556,808	4,681,301	6,556,808	4,681,301	6,556,808	4,681,301
หัก ส่วนที่ถึงกำหนดชำระภายในหนึ่งปี					-	(454,104)	-	(454,104)	-	(454,104)
SUPER215A	456,800	17 พฤษภาคม 2562	17 พฤษภาคม 2564	5.50	-	(454,104)	-	(454,104)	-	(454,104)
SUPER21NA	600,000	20 พฤศจิกายน 2562	20 พฤศจิกายน 2564	5.50	-	(597,195)	-	(597,195)	-	(597,195)
SUPER222A	1,000,000	21 กุมภาพันธ์ 2563	21 กุมภาพันธ์ 2565	5.20	(997,822)	-	(997,822)	-	(997,822)	-
SUPER226A	1,500,000	30 มิถุนายน 2563	30 มิถุนายน 2565	5.50	(1,484,969)	-	(1,484,969)	-	(1,484,969)	-
รวมส่วนที่ถึงกำหนดชำระภายในหนึ่งปี					(2,482,791)	(1,051,299)	(2,482,791)	(1,051,299)	(2,482,791)	(1,051,299)
รวม					4,074,017	3,630,002	4,074,017	3,630,002	4,074,017	3,630,002

กลุ่มบริษัทที่มีข้อจำกัดที่ต้องปฏิบัติตาม รวมทั้งการรักษาอัตราส่วนทางการเงินที่กำหนดไว้ในข้อกำหนดว่าด้วยสิทธิและหน้าที่ของผู้ถือหุ้นผู้ระยะยาว

รายการเคลื่อนไหวของหุ้นกู้สำหรับปีสิ้นสุดวันที่ 31 ธันวาคม มีดังนี้

	หน่วย : พันบาท			
	งบการเงินรวม		งบการเงินเฉพาะกิจการ	
	2564	2563	2564	2563
ณ วันที่ 1 มกราคม	4,681,301	1,765,328	4,681,301	1,765,328
เพิ่มขึ้น	3,000,000	3,679,000	3,000,000	3,679,000
ลดลง	(1,056,800)	(723,300)	(1,056,800)	(723,300)
ต้นทุนในการออกหุ้นกู้	(67,693)	(39,727)	(67,693)	(39,727)
ณ วันที่ 31 ธันวาคม	<u>6,556,808</u>	<u>4,681,301</u>	<u>6,556,808</u>	<u>4,681,301</u>

30. ประมวลการหนี้สินไม่หมุนเวียนสำหรับผลประโยชน์พนักงาน

ประมวลการหนี้สินไม่หมุนเวียนสำหรับผลประโยชน์พนักงานในงบแสดงฐานะการเงิน ณ วันที่ 31 ธันวาคม 2564 และ 2563 ประกอบด้วย

	หน่วย : พันบาท			
	งบการเงินรวม		งบการเงินเฉพาะกิจการ	
	2564	2563	2564	2563
ภาระผูกพันของโครงการผลประโยชน์ ณ วันที่ 1 มกราคม	18,288	17,402	3,745	2,996
ส่วนที่รับรู้ในกำไรหรือขาดทุน :				
ต้นทุนบริการปัจจุบัน	2,601	1,036	645	632
ต้นทุนดอกเบี้ย	462	471	142	117
จ่ายผลประโยชน์พนักงาน	-	(621)	-	-
ส่วนที่รับรู้ในกำไรขาดทุนเบ็ดเสร็จอื่น :				
ขาดทุนจากการประมวลการตามหลักคณิตศาสตร์				
ประกันภัย	523	-	-	-
ภาระผูกพันของโครงการผลประโยชน์ ณ วันที่ 31 ธันวาคม	<u>21,874</u>	<u>18,288</u>	<u>4,532</u>	<u>3,745</u>
ประมวลการหนี้สินหมุนเวียนสำหรับผลประโยชน์พนักงาน	<u>(4,208)</u>	<u>(4,707)</u>	-	-
ประมวลการหนี้สินไม่หมุนเวียนสำหรับผลประโยชน์พนักงาน	<u>17,666</u>	<u>13,581</u>	<u>4,532</u>	<u>3,745</u>

ผลกระทบของการเปลี่ยนแปลงสมมติฐานที่สำคัญต่อมูลค่าปัจจุบันของภาระผูกพันผลประโยชน์หลังออกจากงานของพนักงาน ณ วันที่ 31 ธันวาคม 2564 และ 2563 สรุปได้ดังนี้

หน่วย : พันบาท

2564

	งบการเงินรวม		งบการเงินเฉพาะกิจการ	
	เพิ่มขึ้น	ลดลง	เพิ่มขึ้น	ลดลง
อัตราคิดลด (เปลี่ยนแปลงร้อยละ 0.5)	(4,960)	(2,877)	(247)	268
อัตราการขึ้นเงินเดือน (เปลี่ยนแปลงร้อยละ 0.5)	(2,726)	(5,109)	322	(297)
อัตราการลาออก (เปลี่ยนแปลงร้อยละ 0.5)	(5,084)	(2,695)	(352)	386

หน่วย : พันบาท

2563

	งบการเงินรวม		งบการเงินเฉพาะกิจการ	
	เพิ่มขึ้น	ลดลง	เพิ่มขึ้น	ลดลง
อัตราคิดลด (เปลี่ยนแปลงร้อยละ 0.5)	(4,656)	(2,987)	(218)	237
อัตราการขึ้นเงินเดือน (เปลี่ยนแปลงร้อยละ 0.5)	(2,859)	(4,712)	263	(243)
อัตราการลาออก (เปลี่ยนแปลงร้อยละ 0.5)	(4,881)	(2,657)	(287)	315

การวิเคราะห์ความอ่อนไหวข้างต้นอาจไม่ได้แสดงถึงการเปลี่ยนแปลงที่เกิดขึ้นจริงในภาระผูกพันผลประโยชน์ของพนักงาน เนื่องจากการยากที่การเปลี่ยนแปลงข้อสมมติต่างๆ จะเกิดขึ้นแยกต่างหากจากข้อสมมติอื่นซึ่งอาจมีความสัมพันธ์กัน

นอกจากนี้ ในการแสดงการวิเคราะห์ความอ่อนไหวข้างต้น มูลค่าปัจจุบันของภาระผูกพันผลประโยชน์ของพนักงาน ณ วันสิ้นรอบระยะเวลารายงาน คำนวณโดยใช้วิธีคิดลดแต่ละหน่วยที่ประมาณการไว้ (Projected Unit Credit Method) ซึ่งเป็นวิธีเดียวกันกับการคำนวณหนี้สินภาระผูกพันผลประโยชน์ของพนักงานหลังจากงานที่รับรู้ในงบแสดงฐานะการเงิน

ภาระผูกพันผลประโยชน์ของพนักงานในงบแสดงฐานะการเงิน ณ วันที่ 31 ธันวาคม 2564 และ 2563 ประกอบด้วย

หน่วย: พันบาท

	งบการเงินรวม		งบการเงินเฉพาะกิจการ	
	2564	2563	2564	2563
โครงการผลประโยชน์หลังออกจากงาน				
มูลค่าปัจจุบันของภาระผูกพัน	21,874	18,288	4,532	3,745
ภาระผูกพันผลประโยชน์พนักงาน - ที่รับรู้ในงบแสดงฐานะการเงิน	21,874	18,288	4,532	3,745

บริษัทกำหนด โครงการผลประโยชน์ที่กำหนดไว้เป็นไปตามการจ่ายเงินชดเชยตามกฎหมายแรงงาน ซึ่งให้สิทธิแก่พนักงานที่เกษียณอายุ และทำงานครบระยะเวลาที่กำหนด เช่น 10 ปี ขึ้นไป โดยได้รับเงินชดเชยไม่น้อยกว่าอัตราเงินเดือน เดือนสุดท้าย 400 วัน หรือ 13 เดือน

ข้อสมมติฐานหลักในการประมาณการตามหลักคณิตศาสตร์ประกันภัยที่ใช้ในการประมาณการผลประโยชน์พนักงาน เนื่องจากเกษียณอายุ ณ วันที่ 31 ธันวาคม 2564 และ 2563 (แสดงโดยวิธีถ่วงเฉลี่ยถ่วงน้ำหนัก) มีดังนี้

	งบการเงินรวม		งบการเงินเฉพาะกิจการ	
	2564	2563	2564	2563
อัตราคิดลด (ร้อยละ)	0.56 - 3.52	0.56 - 3.52	3.23	3.23
อัตราการขึ้นเงินเดือน (ร้อยละ)	6.00 - 7.57	7.57 - 7.76	7.57	7.57
อัตราการลาออก (ร้อยละ)	9 - 34.38	9 - 30	9	9
อัตรารณณะ	อัตรารณณะไทย 2560	อัตรารณณะไทย 2560	อัตรารณณะไทย 2560	อัตรารณณะไทย 2560

ข้อสมมติที่สำคัญในการกำหนดภาวะผูกพันผลประโยชน์ของพนักงานตามหลักคณิตศาสตร์ประกันภัย ประกอบด้วย อัตราคิดลด และอัตราการเพิ่มขึ้นของเงินเดือน การวิเคราะห์ความอ่อนไหวได้พิจารณาจากการเปลี่ยนแปลงในแต่ละข้อสมมติในการประมาณการตามหลักคณิตศาสตร์ประกันภัย ที่เกี่ยวข้องที่อาจเป็นไปได้อย่างสมเหตุสมผล ณ วันสิ้นรอบระยะเวลารายงาน ในขณะที่ข้อสมมติอื่นคงที่

31. ส่วนเกินมูลค่าหุ้นสามัญ

ตามบทบัญญัติแห่งพระราชบัญญัติบริษัทมหาชนจำกัด พ.ศ. 2535 มาตรา 51 ในกรณีที่บริษัทเสนอขายหุ้นสูงกว่ามูลค่าหุ้นที่จดทะเบียนไว้ บริษัทจะต้องนำค่าหุ้นส่วนเกินนี้ตั้งเป็นทุนสำรอง (“ส่วนเกินมูลค่าหุ้นสามัญ”) ส่วนเกินมูลค่าหุ้นสามัญนี้จะนำไปจ่ายเงินปันผลไม่ได้

32. เงินปันผล ทุนสำรองตามกฎหมาย และองค์ประกอบอื่นของส่วนของผู้ถือหุ้น

ทุนสำรองตามกฎหมาย

ตามบทบัญญัติแห่งพระราชบัญญัติบริษัทมหาชนจำกัด พ.ศ. 2535 มาตรา 116 บริษัทจะต้องจัดสรรทุนสำรอง (“สำรองตามกฎหมาย”) อย่างน้อยร้อยละ 5 ของกำไรสุทธิประจำปีหลังจากหักขาดทุนสะสมยกมา (ถ้ามี) จนกว่าสำรองดังกล่าวมีจำนวนไม่น้อยกว่าร้อยละ 10 ของทุนจดทะเบียน เงินสำรองนี้จะนำไปจ่ายเป็นเงินปันผลไม่ได้

บริษัท

ในเดือนเมษายน 2564 ที่ประชุมสามัญผู้ถือหุ้นประจำปี 2564 ผู้ถือหุ้นมีมติอนุมัติการจัดสรรกำไรเป็นเงินปันผล จำนวนเงินทั้งสิ้น 164.09 ล้านบาท และได้อนุมัติจัดสรรทุนสำรองตามกฎหมายจำนวนร้อยละ 5 ของกำไรสุทธิแล้ว เงินปันผลดังกล่าวได้จ่ายให้แก่ผู้ถือหุ้นแล้วในเดือนพฤษภาคม 2564

บริษัทย่อย

ในเดือนพฤษภาคม 2564 ที่ประชุมคณะกรรมการของบริษัทย่อยทางตรงจำนวน 1 บริษัท มีมติอนุมัติการจ่ายเงินปันผลระหว่างกาลจากกำไรสะสมให้แก่ผู้ถือหุ้น รวมเป็นจำนวนเงิน 93 ล้านบาท และได้อนุมัติจัดสรรทุนสำรองตามกฎหมายจำนวนร้อยละ 5 ของกำไรสุทธิแล้ว เงินปันผลดังกล่าวได้จ่ายให้แก่ผู้ถือหุ้นแล้วในเดือนพฤษภาคม 2564

ในเดือนมิถุนายน 2564 ที่ประชุมคณะกรรมการของบริษัทย่อยทางอ้อมจำนวน 1 บริษัท มีมติอนุมัติการจ่ายเงินปันผลระหว่างกาลจากกำไรสะสมให้แก่ผู้ถือหุ้นรวมเป็นเงิน 44.98 ล้านบาท และได้อนุมัติจัดสรรทุนสำรองตามกฎหมายจำนวนร้อยละ 5 ของกำไรสุทธิแล้ว เงินปันผลดังกล่าวได้จ่ายให้แก่ผู้ถือหุ้นแล้วในเดือนมิถุนายน 2564

ในเดือนธันวาคม 2563 ที่ประชุมคณะกรรมการของบริษัทย่อยทางอ้อมจำนวน 7 บริษัท มีมติอนุมัติการจ่ายเงินปันผลระหว่างกาลจากกำไรสะสมให้แก่ผู้ถือหุ้น รวมเป็นจำนวนเงิน 216.84 ล้านบาท และได้อนุมัติจัดสรรทุนสำรองตามกฎหมายจำนวนร้อยละ 5 ของกำไรสุทธิแล้ว เงินปันผลดังกล่าวได้จ่ายให้แก่ผู้ถือหุ้นแล้วในเดือนธันวาคม 2563

องค์ประกอบอื่นของส่วนของผู้ถือหุ้น

องค์ประกอบอื่นของส่วนของผู้ถือหุ้นรวมผลต่างจากการแปลงค่างบการเงินแสดงในส่วนของผู้ถือหุ้น ประกอบด้วยผลต่างจากการแปลงค่าทั้งหมดจากงบการเงินของหน่วยงานในต่างประเทศ

33. รายได้

กลุ่มบริษัทจำหน่ายรายได้จากการขายและให้บริการให้แก่ลูกค้าตลอดช่วงเวลาและ ณ เวลาใดเวลาหนึ่งตาม ส่วนงานซึ่งสอดคล้องกับการเปิดเผยข้อมูลรายได้แยกตามส่วนงานที่รายงานภายใต้มาตรฐานการรายงานทางการเงินฉบับที่ 8 เรื่อง ส่วนงานดำเนินงาน (ดูหมายเหตุข้อ 34)

	หน่วย: พันบาท	
	สำหรับปีสิ้นสุดวันที่ 31 ธันวาคม 2564	2563
รายได้ตามส่วนงาน		
ผลิตและจำหน่ายกระแสไฟฟ้า		
ผลิตและจำหน่ายกระแสไฟฟ้าพลังงานแสงอาทิตย์	7,430,158	5,615,838
ผลิตและจำหน่ายไฟฟ้าพลังงานลม	92,512	-
ผลิตและจำหน่ายกระแสไฟฟ้าพลังงานขยะ	647,113	560,751
ผลิตและจำหน่ายน้ำ		
ผลิตและจำหน่ายน้ำดิบและน้ำประปา	178,991	160,427
เทคโนโลยีสารสนเทศ		
จำหน่ายและให้บริการด้านเทคโนโลยีสารสนเทศ	85,759	83,876
อื่นๆ	95,530	93,715
รวม	<u>8,530,063</u>	<u>6,514,607</u>
ช่วงเวลาแห่งการรับรู้รายได้		
ณ เวลาใดเวลาหนึ่ง		
ผลิตและจำหน่ายกระแสไฟฟ้า	8,169,783	6,176,589
ผลิตและจำหน่ายน้ำ	178,991	160,427
อื่นๆ	95,530	94,074
รวม	<u>8,444,304</u>	<u>6,431,090</u>
ตลอดช่วงเวลา		
ติดตั้งโปรแกรมคอมพิวเตอร์	85,759	83,517
รวม	<u>85,759</u>	<u>83,517</u>

34. ส่วนงานดำเนินงาน

ข้อมูลส่วนงานดำเนินงานสอดคล้องกับรายงานภายในสำหรับใช้ในการตัดสินใจเกี่ยวกับการจัดสรรทรัพยากรให้กับส่วนงานและประเมินผลการดำเนินงานของส่วนงาน ผู้มีอำนาจตัดสินใจสูงสุดด้านการดำเนินงานของบริษัท คือ ประธานกรรมการ

กลุ่มบริษัทมีการดำเนินธุรกิจในส่วนงานภูมิศาสตร์ 2 แห่ง คือ ประเทศไทย และประเทศเวียดนาม กลุ่มบริษัทดำเนินธุรกิจ 3 ส่วนหลัก ดังนี้

- 1) ผลิตและจำหน่ายกระแสไฟฟ้าจากพลังงานทดแทน
- 2) เทคโนโลยีสารสนเทศ
- 3) ผลิตและจำหน่ายน้ำดิบและน้ำประปา

ข้อมูลเกี่ยวกับลูกค้ารายใหญ่

สำหรับปีสิ้นสุดวันที่ 31 ธันวาคม 2564 และ 2563 กลุ่มบริษัทมีรายได้จากการขายกับลูกค้าภายนอกมากกว่าร้อยละ 10 ของรายได้จากการขายจากลูกค้ารายใหญ่จำนวน 2 ราย ตามสัญญาซื้อขายไฟฟ้า ซึ่งมีระยะเวลา 20 - 25 ปี จำนวนเงินรวม 7,961.55 ล้านบาท และ 5,803.65 ล้านบาท ตามลำดับ



รายได้และค่าใช้จ่ายสำหรับปีสิ้นสุดวันที่ 31 ธันวาคม 2564 และ 2563 มีดังนี้

	ผลและจำหน่ายกระแสไฟฟ้า		ผลและจำหน่ายกระแสไฟฟ้า		ผลและจำหน่าย		ผลและจำหน่าย		รวม		หน่วย : พันบาท
	2564	2563	2564	2563	2564	2563	2564	2563	2564	2563	
งบกำไรขาดทุนเบ็ดเสร็จรวม											
รายได้จากการขาย	7,430,158	5,615,838	92,512	-	647,113	560,751	168,952	160,427	115	359	6,340,138
รายได้จากการให้บริการ	-	-	-	-	-	-	10,039	6,051	85,644	83,517	188,447
ต้นทุนขาย	(3,478,378)	(2,473,085)	(36,985)	-	(529,814)	(412,953)	(147,940)	(165,758)	(101)	(133)	(4,195,400)
ต้นทุนการให้บริการ	-	-	-	-	-	(679)	(10,627)	(7,205)	(61,363)	(70,510)	(151,289)
กำไร(ขาดทุน)ขั้นต้น	3,951,780	3,142,753	55,527	-	117,299	147,119	20,424	(6,485)	24,295	13,233	4,183,374
กำไรจากอัตราแลกเปลี่ยนเงินตราต่างประเทศ - สุทธิ											3,310,557
รายได้อื่น											930,507
รายได้ทางการเงิน											454,866
ขาดทุนจากการจำหน่ายเงินลงทุนในบริษัทร่วมและบริษัทย่อย											100,304
ค่าใช้จ่ายในการขาย											(29,403)
ค่าใช้จ่ายในการบริหาร											(2,712)
ต้นทุนทางการเงิน											(868,371)
ส่วนแบ่งกำไรจากเงินลงทุนในบริษัทร่วมที่ใช้วิธีส่วนได้เสีย											(2,007,669)
กำไรก่อนค่าใช้จ่ายภาษีเงินได้											76,208
รายได้ (ค่าใช้จ่าย) ภาษีเงินได้											2,866,507
กำไรสำหรับปี											(132,987)
กำไร (ขาดทุน) เบ็ดเสร็จอื่นสำหรับปี											2,733,520
กำไรเบ็ดเสร็จรวมสำหรับปี											350,677
											3,084,197
											1,338,944

สินทรัพย์และหนี้สินที่ตีบัญชี ณ วันที่ 31 ธันวาคม 2564 และ 2563 มีดังนี้

	ผลิตและจำหน่ายกระแสไฟฟ้า		ผลิตและจำหน่ายกระแสไฟฟ้า		ผลิตและจำหน่ายกระแสไฟฟ้า		ผลิตและจำหน่าย		อื่นๆ		รวม	
	2564	2563	ผลิตและจำหน่าย	ผลิตและจำหน่าย	ผลิตและจำหน่าย	ผลิตและจำหน่าย	ผลิตและจำหน่าย	ผลิตและจำหน่าย	2564	2563	2564	2563
สินทรัพย์												
ลูกหนี้การค้าและลูกหนี้หมุนเวียนอื่น	1,740,552	1,115,498	298,181	16,729	126,311	131,661	35,584	29,012	25,526	23,985	2,262,229	1,345,919
เงินฝากธนาคารที่ใช้เป็นค้ำประกัน	595,697	571,839	174,273	100	31,317	67,879	15,925	20,688	-	-	2,697,668	1,872,050
อสังหาริมทรัพย์เพื่อการลงทุน	10,218	10,218	-	-	19,720	19,720	-	-	-	-	29,938	29,938
ที่ดิน อาคารและอุปกรณ์	43,560,513	43,633,593	7,361,481	1,911,062	3,207,375	3,117,044	1,373,575	1,381,472	27,402	31,200	57,606,055	51,976,751
สิทธิการในดำเนินการผลิตและจำหน่ายกระแสไฟฟ้า	4,923,947	5,021,471	1,203,312	1,040,154	89,192	93,778	-	-	-	-	6,216,451	6,155,403
สินทรัพย์หมุนเวียนอื่น	1,489,715	1,670,004	1,510,659	1,740,166	415,171	524,979	95,536	92,363	783	1,620	3,923,638	4,442,818
สินทรัพย์ถาวรสุทธิ	1,507,723	1,372,241	784	-	49,488	59,267	85,511	121,734	-	-	1,697,676	1,599,419
เงินให้กู้ยืมระยะยาวแยกตามข้อตกลงอื่นที่ถึงกำหนดชำระภายในหนึ่งปี	-	-	-	-	163,517	163,517	-	-	-	-	163,517	163,517
อื่นๆ	1,894,724	1,179,905	409,154	28,912	165,209	2,028,969	311,206	303,930	37,406	27,410	5,842,290	5,574,496
สินทรัพย์รวม	55,723,089	54,574,769	10,957,844	4,737,123	4,267,300	6,206,814	1,917,337	1,949,199	91,117	84,215	80,439,462	73,160,311
หนี้สิน												
เงินยืมกิตติมสัญญาและเงินกู้ยืมระยะสั้น	3,744	91,414	-	-	109,200	124,421	-	-	-	-	16,262,840	6,872,994
จากสถาบันการเงิน	862,995	9,287,371	5,370,517	954,495	307,979	89,626	54,483	159,523	8,487	9,497	6,724,824	10,667,256
เจ้าหนี้การค้าและเจ้าหนี้หมุนเวียนอื่น	-	-	-	-	-	-	-	-	-	-	-	-
ส่วนของเงินกู้ยืมระยะยาวจากสถาบันการเงิน	1,466,215	1,351,705	-	-	306,710	488,277	-	-	-	-	2,670,283	2,461,397
ที่ถึงกำหนดชำระภายในหนึ่งปี	-	-	-	-	-	-	-	-	-	-	2,482,791	1,051,299
หุ้นผู้ระดมทุนที่ถึงกำหนดชำระภายในหนึ่งปี	2,162	33,564	-	-	-	-	-	-	-	-	2,162	33,564
เงินผู้ระดมทุนจากบุคคลหรือกิจการที่เกี่ยวข้องกัน	41,787	62,071	-	-	370,787	405,809	-	-	-	-	412,574	540,170
เงินผู้ระดมทุนจากบุคคลอื่นหรือกิจการอื่น	16,490,004	17,091,531	-	-	905,490	3,002,592	-	-	-	-	24,441,829	25,507,974
เงินผู้ระดมทุนจากสถาบันการเงิน	18,068	10,547	-	-	-	-	-	-	-	-	18,068	10,547
ภาษีเงินได้ที่ยังไม่ชำระ	-	-	-	-	-	-	-	-	-	-	-	-
หุ้นผู้ระดมทุน	1,552,905	1,467,953	86,929	25,085	65,590	65,973	107,165	148,790	6,367	5,033	4,074,017	3,630,002
อื่นๆ	20,437,880	29,396,156	5,457,446	979,580	2,065,756	4,176,698	161,648	308,313	14,854	14,530	59,005,867	52,537,234
หนี้สินรวม	20,437,880	29,396,156	5,457,446	979,580	2,065,756	4,176,698	161,648	308,313	14,854	14,530	59,005,867	52,537,234

หน่วย : ล้านบาท



รายได้จากส่วนงานทางภูมิศาสตร์ในงบการเงินรวมสำหรับปีสิ้นสุดวันที่ 31 ธันวาคม มีดังนี้

	หน่วย : พันบาท	
	สำหรับปีสิ้นสุด	
	วันที่ 31 ธันวาคม	
	2564	2563
รายได้จากส่วนงาน		
ประเทศไทย	5,577,525	5,501,285
ประเทศเวียดนาม	2,952,538	1,013,322
รวม	8,530,063	6,514,607

สินทรัพย์รวมทางภูมิศาสตร์ในงบการเงินรวม ณ วันที่ 31 ธันวาคม มีดังนี้

	หน่วย : พันบาท	
	ณ วันที่ 31 ธันวาคม	
	2564	2563
ประเทศไทย	49,257,478	49,409,781
ประเทศเวียดนาม	30,518,409	23,701,339
ประเทศอื่นๆ	663,575	49,191
รวม	80,439,462	73,160,311

ข้อมูลส่วนงานดำเนินงานที่สำคัญสำหรับปีสิ้นสุดวันที่ 31 ธันวาคม 2564 และ 2563 มีดังนี้

	ผลิตและจำหน่ายกระแสไฟฟ้า		ผลิตและจำหน่ายกระแสไฟฟ้า		ผลิตและจำหน่าย		เทคโนโลยีสารสนเทศ		อื่นๆ		หน่วย : พันบาท	
	ผลิตและจำหน่าย พลังงานแสงอาทิตย์	พลังงานลม	ผลิตและจำหน่ายกระแสไฟฟ้า	พลังงานชีวมวล	ผลิตและจำหน่าย	น้ำดื่มและน้ำประปา	เทคโนโลยีสารสนเทศ	อื่นๆ	รวม	รวม	รวม	
	2564	2563	2564	2563	2564	2563	2564	2563	2564	2563	2564	2563
สำหรับปีสิ้นสุดวันที่ 31 ธันวาคม												
ค่าเสื่อมราคาและค่าตัดจำหน่าย	2,828,289	2,036,060	23,700	1,979	204,530	171,362	3,865	3,755	21,478	11,033	3,174,232	2,298,728
การเพิ่มขึ้น (ลดลง) ของสินทรัพย์	(138,423)	15,185,825	5,564,435	3,395,402	(1,835,823)	369,506	(3,683)	(4,436)	2,342,774	(671,596)	5,875,441	18,829,234
ไปหมุนเวียนของส่วนงาน												

35. กองทุนสำรองเลี้ยงชีพ

กลุ่มบริษัทได้ร่วมกันจัดตั้งกองทุนสำรองเลี้ยงชีพ ซึ่งประกอบด้วยเงินที่พนักงานจ่ายสะสมและเงินที่กลุ่มบริษัทจ่ายสมทบให้ ในปัจจุบันกองทุนสำรองเลี้ยงชีพนี้บริหาร โดยบริษัทหลักทรัพย์จัดการกองทุน กสิกรไทย จำกัด และจะจ่ายให้พนักงานตามระเบียบว่าด้วยกองทุนของกลุ่มบริษัท

สำหรับปีสิ้นสุดวันที่ 31 ธันวาคม 2564 และ 2563 กลุ่มบริษัทได้จ่ายเงินสมทบเข้ากองทุนเป็นจำนวนเงิน 2.38 ล้านบาท และ 2.52 ล้านบาท ตามลำดับ ในงบการเงินรวม และจำนวนเงิน 0.43 ล้านบาท ในแต่ละปี ในงบการเงินเฉพาะกิจการ

36. ค่าใช้จ่ายตามลักษณะ

ค่าใช้จ่ายตามลักษณะที่สำคัญสำหรับปีสิ้นสุดวันที่ 31 ธันวาคม 2564 และ 2563 ประกอบด้วย

หน่วย : พันบาท

	งบการเงินรวม		งบการเงินเฉพาะกิจการ	
	2564	2563	2564	2563
การเปลี่ยนแปลงในสินค้าสำเร็จรูป และงานระหว่างทำ	24,233	(35,822)	(9,224)	(49,120)
ค่าใช้จ่ายเกี่ยวกับพนักงาน	421,113	353,539	82,915	65,939
ต้นทุนการให้บริการ	86,070	98,608	290,382	291,004
ค่าเสื่อมราคาและตัดจำหน่าย	3,174,232	2,298,798	32,408	27,738
ค่าสาธารณูปโภค	16,564	62,881	1,947	2,042
ค่าปฏิบัติการบำรุงรักษาโรงไฟฟ้าจาก พลังงานแสงอาทิตย์	301,882	264,762	-	-
ค่าซ่อมแซมและบำรุงรักษา	107,249	34,992	1,025	159
ขาดทุนจากการซื้อขายทรัพย์สิน	200,034	49,074	20,189	14
ค่าธรรมเนียม	94,626	97,826	26,490	14,197
ค่าที่ปรึกษา	85,777	76,301	11,474	6,416

37. **ต้นทุนทางการเงิน**

ต้นทุนทางการเงินสำหรับปีสิ้นสุดวันที่ 31 ธันวาคม 2564 และ 2563 ประกอบด้วย

	หน่วย: พันบาท			
	งบการเงินรวม		งบการเงินเฉพาะกิจการ	
	2564	2563	2564	2563
ดอกเบี้ยจ่าย	1,862,990	1,531,306	1,054,985	682,207
ค่าธรรมเนียมธนาคาร	144,679	125,399	101,239	59,279
รวม	2,007,669	1,656,705	1,156,224	741,486

38. **ค่าใช้จ่ายภาษีเงินได้**

สำหรับปีสิ้นสุดวันที่ 31 ธันวาคม 2564 และ 2563 บริษัทย่อยหลายแห่งไม่มีค่าใช้จ่ายภาษีเงินได้ เนื่องจากผลกระทบจากผลขาดทุนทางภาษียกมา และได้รับสิทธิประโยชน์ตามบัตรส่งเสริมการลงทุน

การกระทบยอดเพื่อหาอัตราภาษีที่แท้จริง

	งบการเงินรวม			
	2564		2563	
	อัตราภาษี (ร้อยละ)	จำนวน พันบาท	อัตราภาษี (ร้อยละ)	จำนวน พันบาท
กำไรก่อนค่าใช้จ่ายภาษีเงินได้		2,866,507		1,512,506
หัก สิทธิประโยชน์ที่ได้รับจากการส่งเสริมการลงทุน		(2,673,202)		(2,304,686)
ขาดทุนทางภาษีของแต่ละบริษัทในปัจจุบัน		807,160		1,413,940
กำไรก่อนค่าใช้จ่ายภาษีเงินได้		1,000,465		621,760
จำนวนภาษีตามอัตราภาษีเงินได้	20	200,093	20	124,352
ผลกระทบทางภาษีสำหรับค่าใช้จ่ายที่ไม่สามารถหักเป็นค่าใช้จ่าย (ผลประโยชน์) ในทางภาษี				
- ค่าใช้จ่ายที่ไม่สามารถหักเป็นค่าใช้จ่ายทางภาษี		112,136		(31,457)
- ค่าใช้จ่ายที่ถือเป็นรายจ่ายทางภาษีได้เพิ่มขึ้น		(247,961)		(71,370)
- ปรับปรุงภาษีเงินได้		(1,012)		-
ค่าใช้จ่ายภาษีเงินได้สำหรับปีปัจจุบัน		63,256		21,525
การเปลี่ยนแปลงผลแตกต่างชั่วคราว		69,731		(36,805)
ค่าใช้จ่ายภาษีเงินได้ (รายได้)	13.29	132,987	2.46	(15,280)

	งบการเงินเฉพาะกิจการ			
	2564		2563	
	อัตราภาษี (ร้อยละ)	จำนวน พันบาท	อัตราภาษี (ร้อยละ)	จำนวน พันบาท
กำไรก่อนค่าใช้จ่ายภาษีเงินได้		378,296		56,092
จำนวนภาษีตามอัตราภาษีเงินได้	20	75,659	20	11,218
ผลกระทบทางภาษีสำหรับค่าใช้จ่ายที่ไม่สามารถหักเป็นค่าใช้จ่าย (ผลประโยชน์) ในทางภาษี				
- ค่าใช้จ่ายที่ไม่สามารถหักเป็นค่าใช้จ่ายทางภาษี		7,204		1,056
- ค่าใช้จ่ายที่ถือเป็นรายจ่ายทางภาษีที่เพิ่มขึ้น		(58,216)		(19,528)
ผลขาดทุนปีปัจจุบัน		-		7,254
ค่าใช้จ่ายภาษีเงินได้สำหรับปีปัจจุบัน		24,647		-
การเปลี่ยนแปลงผลแตกต่างชั่วคราว		32,908		111
ค่าใช้จ่ายภาษีเงินได้	15.21	57,555	0.20	111

บริษัทและบริษัทย่อยในประเทศไทยใช้อัตราภาษีเงินได้ร้อยละ 20 ในการคำนวณค่าใช้จ่ายภาษีเงินได้นิติบุคคล และภาษีเงินได้รอการตัดบัญชี สำหรับปีสิ้นสุดวันที่ 31 ธันวาคม 2564 และ 2563

บริษัทย่อยในต่างประเทศคำนวณภาษีเงินได้ตามอัตราภาษีที่ระบุในกฎหมายภาษีอากรของประเทศนั้นๆ ในอัตราร้อยละ 17 ของกำไรทางภาษีสำหรับประเทศสิงคโปร์ อัตราร้อยละ 16.50 สำหรับประเทศฮ่องกง อัตราร้อยละ 23.90 สำหรับประเทศญี่ปุ่นและอัตราร้อยละ 20 สำหรับประเทศเวียดนาม

39. สิทธิประโยชน์ตามบัตรส่งเสริมการลงทุน

กลุ่มกิจการได้รับบัตรส่งเสริมการลงทุนจากสำนักงานคณะกรรมการส่งเสริมการลงทุนสำหรับกิจการผลิตไฟฟ้า โดยบริษัทย่อยหลายแห่งได้รับสิทธิและประโยชน์จากการได้รับยกเว้นภาษีอากรต่าง ๆ หลายประการ รวมทั้งการได้รับยกเว้นภาษีเงินได้นิติบุคคลสำหรับกำไรสุทธิที่ได้จากการประกอบกิจการที่ได้รับการส่งเสริมมีกำหนดเวลาแปดปี นับแต่วันที่เริ่มมีรายได้จากการประกอบกิจการ ในฐานะที่เป็นบริษัทได้รับการส่งเสริมการลงทุนเพื่อการอุตสาหกรรม บริษัทย่อยทั้งหมดนี้จะต้องปฏิบัติตามเงื่อนไขและข้อกำหนดต่าง ๆ ตามที่ระบุไว้ในบัตรส่งเสริมการลงทุน โดยโครงการจำนวน 137 โครงการได้รับการส่งเสริมการลงทุน เป็นจำนวน 0.22 - 41 เมกะวัตต์ ในประเทศไทย โดยบัตรจะหมดอายุในช่วงเดือนสิงหาคม 2566 ถึง เดือนธันวาคม 2574 ปัจจุบันยังไม่มีโครงการที่บัตรส่งเสริมการลงทุนหมดอายุ

กลุ่มบริษัทต้องปฏิบัติตามข้อกำหนดและเงื่อนไขต่าง ๆ ที่ได้ระบุไว้ในบัตรส่งเสริมการลงทุน

เพื่อให้เป็นไปตามประกาศของสำนักงานคณะกรรมการส่งเสริมการลงทุนที่ ป. 14/2541 ลงวันที่ 30 ธันวาคม 2541 เรื่อง กำหนดวิธีการรายงานรายได้สำหรับผู้ได้รับการส่งเสริม สำหรับปีสิ้นสุดวันที่ 31 ธันวาคม 2564 และ 2563 รายได้จากการขายทั้งหมดของกลุ่มบริษัทเป็นรายได้จากการขายในประเทศ และรายได้จากการขายในต่างประเทศ โดยจำแนกตามกิจกรรมที่ได้รับการส่งเสริมการลงทุนและไม่ได้รับการส่งเสริมการลงทุน ได้ดังนี้

หน่วย : พันบาท

	งบการเงินรวม					
	2564			2563		
	กิจการที่ได้รับ การส่งเสริม	กิจการที่ไม่ได้รับ การส่งเสริม	รวม	กิจการที่ได้รับ การส่งเสริม	กิจการที่ไม่ได้รับ การส่งเสริม	รวม
รายได้						
รายได้จากการขายในประเทศ	5,217,159	171,919	5,389,078	5,162,106	164,710	5,326,816
รายได้จากการขายในต่างประเทศ	-	2,952,538	2,952,538	-	1,013,322	1,013,322
รวมรายได้	5,217,159	3,124,457	8,341,616	5,162,106	1,178,032	6,340,138

หน่วย : พันบาท

	งบการเงินเฉพาะกิจการ					
	2564			2563		
	กิจการที่ได้รับ การส่งเสริม	กิจการที่ไม่ได้รับ การส่งเสริม	รวม	กิจการที่ได้รับ การส่งเสริม	กิจการที่ไม่ได้รับ การส่งเสริม	รวม
รายได้						
รายได้จากการขายในประเทศ	-	19,583	19,583	-	14,577	14,577
รวมรายได้	-	19,583	19,583	-	14,577	14,577

40. กำไรต่อหุ้นขั้นพื้นฐาน

กำไรต่อหุ้นขั้นพื้นฐาน สำหรับปีสิ้นสุดวันที่ 31 ธันวาคม 2564 และ 2563 คำนวณจากกำไรส่วนที่เป็นของบริษัทใหญ่ และหุ้นสามัญที่ออกจำหน่ายแล้ว ถัวเฉลี่ยถ่วงน้ำหนักระหว่างปีในแต่ละปี แสดงการคำนวณดังนี้

สำหรับปีสิ้นสุดวันที่ 31 ธันวาคม 2564 และ 2563

	งบการเงินรวม		งบการเงินเฉพาะกิจการ	
	2564	2563	2564	2563
กำไรส่วนที่เป็นของบริษัทใหญ่				
สำหรับปี (ขั้นพื้นฐาน) (พันบาท)	2,407,391	1,303,278	320,741	55,981
หุ้นสามัญที่ออกจำหน่ายแล้วระหว่างปีตามวิธี				
ถัวเฉลี่ยถ่วงน้ำหนักสำหรับปี (ขั้นพื้นฐาน) (หุ้น)	27,349,473,107	27,349,473,107	27,349,473,107	27,349,473,107
กำไรต่อหุ้นขั้นพื้นฐาน (บาทต่อหุ้น)	0.0880	0.0477	0.0117	0.0020

กำไรต่อหุ้นปรับลด

กำไรต่อหุ้นปรับลดสำหรับปีสิ้นสุดวันที่ 31 ธันวาคม 2564 และ 2563 คำนวณโดยการหารกำไรส่วนของผู้ถือหุ้นสามัญด้วยผลรวมของจำนวนหุ้นสามัญถัวเฉลี่ยถ่วงน้ำหนักที่บริษัทอาจต้องออกเพื่อแปลงสภาพหุ้นสามัญเทียบเท่าปรับลดทั้งสิ้นให้เป็นหุ้นสามัญ โดยมีได้รับสิ่งตอบแทนใด ๆ และสมมติว่าผู้ถือใบสำคัญแสดงสิทธิจะใช้สิทธิแปลงหุ้นสามัญเทียบเท่าปรับลดเป็นหุ้นสามัญเมื่อราคาตามสิทธิต่ำกว่ามูลค่ายุติธรรมของหุ้นสามัญ อย่างไรก็ตาม สำหรับปีสิ้นสุดวันที่ 31 ธันวาคม 2564 และ 2563 บริษัทไม่ได้คำนวณกำไรต่อหุ้นปรับลดเนื่องจากราคาตามสิทธิมีมูลค่าสูงกว่ามูลค่ายุติธรรมของหุ้นสามัญถัวเฉลี่ยระหว่างปี

41. การวัดมูลค่ายุติธรรมของเครื่องมือทางการเงิน

บริษัทใช้วิธีราคาตลาดในการวัดมูลค่ายุติธรรมของสินทรัพย์และหนี้สินซึ่งมาตรฐานการรายงานทางการเงินที่เกี่ยวข้องกำหนดให้ต้องวัดมูลค่าด้วยมูลค่ายุติธรรม ยกเว้นในกรณีที่ไม่มีตลาดที่มีสภาพคล่องหรือไม่สามารถหาราคาเสนอซื้อขายในตลาดที่มีสภาพคล่องได้ บริษัทจะใช้วิธีราคาทุนหรือวิธีรายได้ในการวัดมูลค่ายุติธรรมของสินทรัพย์และหนี้สินดังกล่าวแทน

ลำดับชั้นของมูลค่ายุติธรรม

ในการนำเทคนิคการวัดมูลค่ายุติธรรมข้างต้นมาใช้ บริษัทจะต้องพยายามใช้ข้อมูลที่สามารถสังเกตได้ที่เกี่ยวข้องกับสินทรัพย์หรือหนี้สินที่จะวัดมูลค่ายุติธรรมนั้นให้มากที่สุด มาตรฐานการรายงานทางการเงินฉบับที่ 13 เรื่อง มูลค่ายุติธรรม กำหนดลำดับชั้นของมูลค่ายุติธรรมออกเป็นสามระดับตามประเภทของข้อมูลที่น่ามาใช้ในการวัดมูลค่ายุติธรรม ดังนี้

- ระดับ 1 ใช้ข้อมูลราคาเสนอซื้อขายของสินทรัพย์หรือหนี้สินอย่างเดียวกันในตลาดที่มีสภาพคล่อง
- ระดับ 2 ใช้ข้อมูลอื่นที่สามารถสังเกตได้ของสินทรัพย์หรือหนี้สินไม่ว่าจะเป็นข้อมูลทางตรงหรือทางอ้อม
- ระดับ 3 ใช้ข้อมูลที่ไม่สามารถสังเกตได้ เช่น ข้อมูลเกี่ยวกับกระแสเงินในอนาคตที่บริษัทประมาณขึ้น

นโยบายการบัญชีและการเปิดเผยของกลุ่มบริษัทกำหนดให้มีการกำหนดมูลค่ายุติธรรมทั้งสินทรัพย์และหนี้สินทางการเงินและไม่ใช่ทางการเงิน มูลค่ายุติธรรม หมายถึง จำนวนเงินที่ผู้ซื้อและผู้ขายตกลงแลกเปลี่ยนสินทรัพย์หรือชำระหนี้สินกัน ในขณะที่ทั้งสองฝ่ายมีความรอบรู้และเต็มใจในการแลกเปลี่ยนกัน และสามารถต่อรองราคากันได้อย่างเป็นอิสระในลักษณะของผู้ที่ไม่มีความเกี่ยวข้องกัน วัตถุประสงค์ของการวัดมูลค่าและ/หรือการเปิดเผยมูลค่ายุติธรรมถูกกำหนดโดยวิธีต่อไปนี้ ข้อมูลเพิ่มเติมเกี่ยวกับสมมติฐานในการกำหนดมูลค่ายุติธรรมถูกเปิดเผยในหมายเหตุที่เกี่ยวข้องกับสินทรัพย์และหนี้สินนั้น ๆ

สินทรัพย์ทางการเงินที่วัดมูลค่าด้วยมูลค่ายุติธรรม

หน่วย: พันบาท

	งบการเงินรวม		งบการเงินเฉพาะกิจการ		เทคนิคการประเมินมูลค่าและข้อมูลที่ใช้ในการวัดมูลค่ายุติธรรม	ลำดับชั้นมูลค่ายุติธรรม
	ณ วันที่ 31 ธันวาคม 2564	ณ วันที่ 31 ธันวาคม 2564	ณ วันที่ 31 ธันวาคม 2564	ณ วันที่ 31 ธันวาคม 2564		
	มูลค่าตามบัญชี	มูลค่ายุติธรรม	มูลค่าตามบัญชี	มูลค่ายุติธรรม		
สินทรัพย์ทางการเงินหมุนเวียนอื่น						
เงินฝากประจำ	3,961	3,961	-	-	ราคาทุนตัดจำหน่าย	ลำดับ 1

สินทรัพย์ทางการเงินและหนี้สินทางการเงินที่ไม่ได้วัดมูลค่าด้วยมูลค่ายุติธรรม

ตารางต่อไปนี้แสดงการวิเคราะห์สินทรัพย์ทางการเงินและหนี้สินทางการเงินที่ไม่ได้วัดด้วยมูลค่ายุติธรรมตามลำดับของลำดับชั้นของมูลค่ายุติธรรม ณ วันที่ 31 ธันวาคม 2564 และ 2563

ณ วันที่ 31 ธันวาคม 2564

	งบการเงินรวม				งบการเงินเฉพาะกิจการ		หน่วย: พันบาท
	ณ วันที่ 31 ธันวาคม 2564		ณ วันที่ 31 ธันวาคม 2564		ลำดับชั้น		
	มูลค่า	มูลค่า	มูลค่า	มูลค่า			
	ตามบัญชี	ยุติธรรม	ตามบัญชี	ยุติธรรม	มูลค่ายุติธรรม		
หนี้สินทางการเงิน							
หุ้นกู้ระยะยาวที่ถึงกำหนดชำระภายในหนึ่งปี	2,482,791	2,506,572	2,482,791	2,506,572		ลำดับ 2	
หุ้นกู้ระยะยาว	4,074,017	4,199,351	4,074,017	4,199,351		ลำดับ 2	

ณ วันที่ 31 ธันวาคม 2563

	งบการเงินรวม				งบการเงินเฉพาะกิจการ		หน่วย: พันบาท
	ณ วันที่ 31 ธันวาคม 2563		ณ วันที่ 31 ธันวาคม 2563		ลำดับชั้น		
	มูลค่า	มูลค่า	มูลค่า	มูลค่า			
	ตามบัญชี	ยุติธรรม	ตามบัญชี	ยุติธรรม	มูลค่ายุติธรรม		
หนี้สินทางการเงิน							
หุ้นกู้ระยะยาวที่ถึงกำหนดชำระภายในหนึ่งปี	1,051,299	1,065,000	1,051,299	1,065,000		ลำดับ 2	
หุ้นกู้ระยะยาว	3,630,002	3,721,751	3,630,002	3,721,751		ลำดับ 2	

วิธีการที่บริษัทและบริษัทย่อยใช้ในการประมาณมูลค่าของสินทรัพย์และหนี้สินทางการเงินที่ไม่ได้วัดมูลค่าด้วยมูลค่ายุติธรรม มีดังนี้

เงินสดและรายการเทียบเท่าเงินสด ลูกหนี้การค้าและลูกหนี้หมุนเวียนอื่น เงินให้กู้ยืมระยะสั้นแก่กิจการที่เกี่ยวข้องกัน และเงินให้กู้ยืมระยะสั้นแก่กิจการอื่น มีราคาตามบัญชี ใกล้เคียงกับมูลค่ายุติธรรม เนื่องจากเครื่องมือทางการเงินเหล่านี้จะครบกำหนดในระยะเวลาอันสั้น

เงินเบิกเกินบัญชีและเงินกู้ยืมระยะสั้นจากสถาบันการเงิน เจ้าหนี้การค้าและเจ้าหนี้หมุนเวียนอื่น ส่วนของเงินกู้ยืมระยะยาวจากสถาบันการเงินที่ถึงกำหนดชำระภายในหนึ่งปี ส่วนของหนี้สินภายใต้สัญญาเช่าส่วนที่ถึงกำหนดชำระภายในหนึ่งปี เงินกู้ยืมระยะสั้นจากบุคคลหรือกิจการที่เกี่ยวข้องกันและเงินกู้ยืมระยะสั้นจากบุคคลหรือกิจการอื่นมีราคาตามบัญชี ณ วันที่รายงานของหนี้สินทางการเงินใกล้เคียงกับมูลค่ายุติธรรม เนื่องจากเครื่องมือทางการเงินเหล่านี้จะครบกำหนดในระยะเวลาอันสั้น

มูลค่ายุติธรรมของเงินให้กู้ยืมระยะยาวแก่กิจการอื่น เงินกู้ยืมระยะยาวจากสถาบันการเงินและหนี้สินภายใต้สัญญาเช่า ซึ่งมีอัตราดอกเบี้ยคงที่คำนวณโดยใช้วิธีกระแสเงินสดคิดลด โดยกระแสเงินสดในอนาคตคิดลดด้วยอัตราต้นทุนการกู้ยืมของกลุ่มบริษัท สำหรับเงินกู้ยืมระยะยาวจากสถาบันการเงินที่มีอัตราดอกเบี้ยลอยตัวมีมูลค่ายุติธรรมโดยประมาณเท่ากับมูลค่าตามบัญชี

มูลค่ายุติธรรมของหุ้นกู้ระยะยาวคำนวณจากราคาปิดครั้งล่าสุดของสมาคมตลาดตราสารหนี้ไทยในวันที่ซื้อขายล่าสุด ณ วันที่วัดมูลค่า

42. เครื่องมือทางการเงิน

นโยบายการบริหารความเสี่ยงทางการเงิน

กลุ่มบริษัทมีความเสี่ยงจากการดำเนินธุรกิจตามปกติจากการเปลี่ยนแปลงอัตราดอกเบี้ยและอัตราแลกเปลี่ยนเงินตราต่างประเทศ และจากการไม่ปฏิบัติตามข้อกำหนดตามสัญญาของคู่สัญญา กลุ่มบริษัทไม่มีการถือหรือใช้เครื่องมือทางการเงินที่เป็นตราสารอนุพันธ์ เพื่อการเก็งกำไรหรือการค้า

การจัดการความเสี่ยงเป็นส่วนที่สำคัญของธุรกิจของกลุ่มบริษัท กลุ่มบริษัทมีระบบในการควบคุม ให้มีความสมดุลของระดับความเสี่ยงที่ยอมรับได้ โดยพิจารณาระหว่างต้นทุนที่เกิดจากความเสียหายและต้นทุนของการจัดการความเสี่ยง ฝ่ายบริหารได้มีการควบคุมกระบวนการจัดการความเสี่ยงของกลุ่มบริษัทอย่างต่อเนื่องเพื่อให้มั่นใจว่ามีความสมดุลระหว่างความเสี่ยงและการควบคุมความเสี่ยง

การบริหารจัดการทุน

นโยบายของคณะกรรมการบริษัท คือการรักษาระดับเงินทุนให้มั่นคงเพื่อรักษานักลงทุน เจ้าหนี้และความเชื่อมั่นของตลาดและก่อให้เกิดการพัฒนาของธุรกิจในอนาคต คณะกรรมการได้มีการกำกับดูแลผลตอบแทนจากการลงทุน ซึ่งกลุ่มบริษัทพิจารณาจากสัดส่วนของผลตอบแทนจากกิจกรรมดำเนินงานต่อส่วนของผู้ถือหุ้น ซึ่งไม่รวมส่วนได้เสียที่ไม่มีอำนาจควบคุม อีกทั้งยังกำกับดูแลระดับการจ่ายปันผลให้แก่ผู้ถือหุ้นสามัญ

ความเสี่ยงเกี่ยวกับอัตราดอกเบี้ย

ความเสี่ยงด้านอัตราดอกเบี้ย หมายถึง ความเสี่ยงที่เกิดจากการเปลี่ยนแปลงที่จะเกิดในอนาคตของอัตราดอกเบี้ยในตลาด ซึ่งส่งผลกระทบต่อผลการดำเนินงานและกระแสเงินสดของกลุ่มบริษัท กลุ่มบริษัทมีความเสี่ยงจากอัตราดอกเบี้ย กลุ่มบริษัทมีการดูแลความเสี่ยงด้านอัตราดอกเบี้ยมาโดยตลอด โดยปัจจุบันอัตราดอกเบี้ยของเงินกู้ยืมส่วนใหญ่มีอัตราคงที่และลอยตัว

อัตราดอกเบี้ยที่แท้จริงของเงินกู้ยืม ณ วันที่ 31 ธันวาคม 2564 และ 2563 และระยะที่ครบกำหนดชำระ
หรือกำหนดอัตราใหม่มีดังนี้

ณ วันที่ 31 ธันวาคม 2564

	อัตราดอกเบี้ย (ร้อยละต่อปี)	งบการเงินรวม			รวม
		เงินต้นที่ครบกำหนดชำระ			
		ภายในหนึ่งปี	หลังจาก 1 ปี แต่ภายใน 5 ปี	มากกว่า 5 ปี	
หน่วย : พันบาท					
ส่วนที่หมุนเวียน					
เงินกู้ยืมระยะสั้นจากสถาบันการเงิน	3.58 - 5.25	16,243,348	-	-	16,243,348
ส่วนของเงินกู้ยืมระยะยาวจากสถาบันการเงิน ที่ถึงกำหนดชำระภายในหนึ่งปี	3.10 - 6.70	2,685,624	-	-	2,685,624
เงินกู้ยืมระยะสั้นจากบุคคลหรือกิจการอื่น	7.00	426,487	-	-	426,487
หุ้นกู้ระยะยาวที่ถึงกำหนดชำระภายในหนึ่งปี	5.20 - 5.50	2,500,000	-	-	2,500,000
ส่วนที่ไม่หมุนเวียน					
เงินกู้ยืมระยะยาวจากสถาบันการเงิน	3.10 - 6.70	-	12,864,092	11,659,067	24,523,159
หุ้นกู้ระยะยาว	4.90 - 5.00	-	4,179,000	-	4,179,000
รวม		21,855,459	17,043,092	11,659,067	50,557,618

ณ วันที่ 31 ธันวาคม 2563

	อัตราดอกเบี้ย (ร้อยละต่อปี)	งบการเงินรวม			รวม
		เงินต้นที่ครบกำหนดชำระ			
		ภายในหนึ่งปี	หลังจาก 1 ปี แต่ภายใน 5 ปี	มากกว่า 5 ปี	
หน่วย : พันบาท					
ส่วนที่หมุนเวียน					
เงินกู้ยืมระยะสั้นจากสถาบันการเงิน	3.58 - 5.75	6,877,775	-	-	6,877,775
ส่วนของเงินกู้ยืมระยะยาวจากสถาบันการเงิน ที่ถึงกำหนดชำระภายในหนึ่งปี	3.50 - 7.00	2,461,397	-	-	2,461,397
เงินกู้ยืมระยะสั้นจากบุคคลหรือ กิจการที่เกี่ยวข้องกัน	5.50	33,564	-	-	33,564
เงินกู้ยืมระยะสั้นจากบุคคลหรือกิจการอื่น	6.00 - 7.00	418,880	-	-	418,880
หุ้นกู้ระยะยาวที่ถึงกำหนดชำระภายในหนึ่งปี	5.50	1,051,299	-	-	1,051,299
ส่วนที่ไม่หมุนเวียน					
เงินกู้ยืมระยะยาวจากสถาบันการเงิน	3.50 - 7.00	-	9,845,588	15,662,386	25,507,974
หุ้นกู้ระยะยาว	5.20 - 5.50	-	3,630,002	-	3,630,002
รวม		10,842,915	13,475,590	15,662,386	39,980,891

ณ วันที่ 31 ธันวาคม 2564

หน่วย : พันบาท

	อัตราดอกเบี้ย (ร้อยละต่อปี)	งบการเงินเฉพาะกิจการ			รวม
		เงินต้นที่ครบกำหนดชำระ			
		ภายในหนึ่งปี	หลังจาก 1 ปี แต่ภายใน 5 ปี	มากกว่า 5 ปี	
ส่วนที่หมุนเวียน					
เงินกู้ยืมระยะสั้นจากสถาบันการเงิน	3.58 - 5.25	16,053,436	-	-	16,053,436
ส่วนของเงินกู้ยืมระยะยาวจากสถาบันการเงิน ที่ถึงกำหนดชำระภายในหนึ่งปี	3.10 - 6.70	724,233	-	-	724,233
เงินกู้ยืมระยะสั้นจากบุคคลหรือ กิจการที่เกี่ยวข้องกัน	0.25 - 4.50	1,832,378	-	-	1,832,378
หุ้นกู้ระยะยาวที่ถึงกำหนดชำระภายในหนึ่งปี	5.20 - 5.50	2,500,000	-	-	2,500,000
ส่วนที่ไม่หมุนเวียน					
เงินกู้ยืมระยะยาวจากสถาบันการเงิน	3.75 - 6.70	-	5,256,132	201,847	5,457,979
หุ้นกู้ระยะยาว	4.90 - 5.00	-	4,179,000	-	4,179,000
รวม		21,110,047	9,435,132	201,847	30,747,026

ณ วันที่ 31 ธันวาคม 2563

หน่วย : พันบาท

	อัตราดอกเบี้ย (ร้อยละต่อปี)	งบการเงินเฉพาะกิจการ			รวม
		เงินต้นที่ครบกำหนดชำระ			
		ภายในหนึ่งปี	หลังจาก 1 ปี แต่ภายใน 5 ปี	มากกว่า 5 ปี	
ส่วนที่หมุนเวียน					
เงินกู้ยืมระยะสั้นจากสถาบันการเงิน	3.58 - 5.75	6,719,575	-	-	6,719,575
ส่วนของเงินกู้ยืมระยะยาวจากสถาบันการเงิน ที่ถึงกำหนดชำระภายในหนึ่งปี	3.75 - 7.00	621,414	-	-	621,414
เงินกู้ยืมระยะสั้นจากบุคคลหรือ กิจการที่เกี่ยวข้องกัน	1.25	1,031,587	-	-	1,031,587
หุ้นกู้ระยะยาวที่ถึงกำหนดชำระภายในหนึ่งปี	5.50	1,051,299	-	-	1,051,299
ส่วนที่ไม่หมุนเวียน					
เงินกู้ยืมระยะยาวจากสถาบันการเงิน	3.75 - 7.00	-	2,485,656	2,928,195	5,413,851
หุ้นกู้ระยะยาว	5.20 - 5.50	-	3,630,002	-	3,630,002
รวม		9,423,875	6,115,658	2,928,195	18,467,728

การวิเคราะห์ความอ่อนไหวของอัตราดอกเบี้ย

การวิเคราะห์ความอ่อนไหวด้านล่างได้รับการพิจารณาจากความเสี่ยงต่ออัตราดอกเบี้ยของทั้งตราสารอนุพันธ์ทางการเงินและที่ไม่ใช่ตราสารอนุพันธ์ทางการเงิน ณ วันที่รายงาน สำหรับหนี้สินที่มีอัตราดอกเบี้ยลอยตัว การวิเคราะห์จัดทำขึ้นโดยสมมติว่าจำนวนหนี้สินคงค้าง ณ วันที่รายงานเป็นยอดคงค้างสำหรับทั้งปี กลุ่มบริษัทใช้อัตราที่เพิ่มขึ้นหรือลดลงจำนวนร้อยละ 0.25 ในการรายงานความเสี่ยงด้านอัตราดอกเบี้ยเป็นการภายในต่อผู้บริหารสำคัญและแสดงถึงการประเมินของผู้บริหารเกี่ยวกับการเปลี่ยนแปลงอัตราดอกเบี้ยที่เป็นไปได้อย่างสมเหตุสมผล

หากอัตราดอกเบี้ยสูงขึ้น / ต่ำลงร้อยละ 0.25 และตัวแปรอื่นๆ ทั้งหมดคงที่ กำไรสำหรับปีสิ้นสุดวันที่ 31 ธันวาคม 2564 จะเพิ่มขึ้น / ลดลง 126.39 ล้านบาท (2563: เพิ่มขึ้น / ลดลง 99.95 ล้านบาท) ส่วนใหญ่เกิดจากการที่กลุ่มบริษัท มีความเสี่ยงต่ออัตราดอกเบี้ยจากการกู้ยืมในอัตราผันแปร

ความเสี่ยงจากเงินตราต่างประเทศ

กลุ่มบริษัทมีความเสี่ยงจากอัตราแลกเปลี่ยนเงินตราต่างประเทศ ซึ่งเกิดจากการซื้อทรัพย์สินเป็นเงินตราต่างประเทศ

ณ วันที่ 31 ธันวาคม 2564 และ 2563 กลุ่มบริษัทมีหนี้สินที่เป็นเงินตราต่างประเทศ ดังนี้

	งบการเงินรวม		งบการเงินเฉพาะกิจการ	
	2564	2563	2564	2563
สกุลเงิน				
ดอลลาร์สหรัฐอเมริกา				
- ไม่ได้ป้องกันความเสี่ยง	164,391	279,434	-	-

ความเสี่ยงทางด้านสินเชื่อ

ความเสี่ยงทางด้านสินเชื่อ คือความเสี่ยงที่ลูกค้าหรือคู่สัญญาไม่สามารถชำระหนี้แก่กลุ่มบริษัทตามเงื่อนไขที่ตกลงไว้เมื่อครบกำหนด

ฝ่ายบริหารได้กำหนดนโยบายทางด้านสินเชื่อเพื่อควบคุมความเสี่ยงทางด้านสินเชื่อดังกล่าวโดยสม่ำเสมอโดยการวิเคราะห์ฐานะทางการเงินของลูกค้าทุกรายที่ขอวงเงินสินเชื่อในระดับหนึ่งๆ ณ วันที่ในรายงานไม่พบว่ามีความเสี่ยงจากสินเชื่อที่เป็นสาระสำคัญ ความเสี่ยงสูงสุดทางด้านสินเชื่อแสดงให้เห็นในราคาตามบัญชีของสินทรัพย์ทางการเงินแต่ละรายการในงบแสดงฐานะการเงิน อย่างไรก็ตาม เนื่องจากกลุ่มบริษัทมีฐานลูกค้าจำนวนมาก ดังนั้นฝ่ายบริหารจึงไม่ได้คาดว่าจะเป็นผลเสียหายที่มีสาระสำคัญจากการเก็บหนี้ไม่ได้

ความเสี่ยงจากสภาพคล่อง

กลุ่มบริษัทมีการควบคุมความเสี่ยงจากการขาดสภาพคล่องโดยการรักษาระดับของเงินสดและรายการเทียบเท่าเงินสดให้เพียงพอต่อการดำเนินงานของกลุ่มบริษัท และเพื่อทำให้ผลกระทบจากความผันผวนของกระแสเงินสดลดลง

43. กองทุนรวมโครงสร้างพื้นฐาน

เมื่อวันที่ 7 กันยายน 2561 ที่ประชุมกรรมการบริษัทครั้งที่ 7/2561 มีมติให้บริษัทเข้าทำธุรกรรมกับกองทุนรวมโครงสร้างพื้นฐาน (“กองทุน”) โดยอนุมัติให้บริษัทย่อยสองแห่ง เข้าทำธุรกรรมเกี่ยวกับการได้มาและจำหน่ายไปซึ่งสินทรัพย์ระหว่างบริษัทกับกองทุน โดยเข้าทำธุรกรรมการโอนสิทธิรายได้สุทธิจากการดำเนินโครงการกิจการโรงไฟฟ้าพลังงานแสงอาทิตย์แบบติดตั้งบนพื้นดินขนาดเล็กมากของบริษัทย่อยสองแห่งดังกล่าว จำนวน 19 โครงการ รวม 118 เมกะวัตต์ ให้แก่กองทุน ซึ่งระยะเวลาการโอนสิทธิรายได้สัญญา โอนสิทธิรายได้สุทธิ จะเริ่มตั้งแต่วันที่กองทุนเข้าลงทุนสำเร็จจนถึงวันสิ้นสุดสัญญาซื้อขายไฟฟ้าของแต่ละโครงการตามที่ระบุในสัญญาโอนสิทธิรายได้สุทธิ

เมื่อวันที่ 7 สิงหาคม 2562 สำนักคณะกรรมการกำกับหลักทรัพย์และตลาดหลักทรัพย์ (“ก.ล.ต.”) ได้อนุมัติการจดทะเบียนกองทรัสต์สินของโครงการจัดการกองทุนรวม โครงสร้างพื้นฐาน โรงไฟฟ้า ซุปเปอร์ เอนเนอร์ยี (“กองทุน”) จำนวนเงินทุนของโครงการ 5,150 ล้านบาท และในวันเดียวกัน บริษัทย่อยสองแห่งดังกล่าวได้เข้าทำสัญญาโอนสิทธิรายได้สุทธิจากการประกอบกิจการพลังงานของโครงการ จำนวน 19 โครงการ รวม 118 เมกะวัตต์ และสัญญาตกลงดำเนินการกับกองทุนรวมโครงสร้างพื้นฐาน โรงไฟฟ้า ซุปเปอร์ เอนเนอร์ยี (“SUPEREIF”) ซึ่งครอบคลุมระยะเวลาตั้งแต่วันที่ SUPEREIF เข้าลงทุนสำเร็จถึงวันสิ้นสุดอายุสัญญาซื้อขายไฟฟ้าแต่ละโครงการ บริษัทจะต้องรักษาสัดส่วนการถือหน่วยลงทุนไม่ต่ำกว่าร้อยละ 20 จนครบ 12 ปี นับแต่วันที่ SUPEREIF เข้าลงทุนสำเร็จ (ดูหมายเหตุข้อ 13) และเงื่อนไขอื่นตามที่ระบุในสัญญาตกลงดำเนินการ รวมทั้งทำสัญญาหลักประกันจำนองที่ดิน สิ่งปลูกสร้าง เครื่องจักร และหลักประกันทางธุรกิจตามที่ระบุในสัญญาเพื่อเป็นประกันการชำระหนี้และการปฏิบัติหน้าที่ภายใต้สัญญาดังกล่าว นอกจากนี้ บริษัทย่อยดังกล่าวต้องชำระหนี้คืนให้แก่สถาบันการเงินแห่งหนึ่งก่อนวันที่กองทุนเข้าลงทุนสำเร็จ เมื่อวันที่ 14 สิงหาคม 2562 SUPEREIF ได้เข้าลงทุนสำเร็จ

บริษัทได้โอนอำนาจการควบคุมสินทรัพย์โดยการโอนความเสี่ยงและผลตอบแทนที่มีนัยสำคัญของความเป็นเจ้าของของธุรกิจโรงไฟฟ้าพลังงานแสงอาทิตย์ของโครงการต่างๆที่ระบุภายใต้สัญญาโอนสิทธิรายได้สุทธิให้แก่กองทุนแล้ว ดังนั้นบริษัทได้โอนและขายธุรกิจการผลิตไฟฟ้าโครงการต่างๆให้แก่กองทุนแล้วในทางบัญชี ดังนั้นกลุ่มบริษัทบันทึกกำไรจากการจำหน่ายสินทรัพย์เข้ากองทุนรวมโครงสร้างพื้นฐาน จำนวน 1,289.92 ล้านบาท ในงบกำไรขาดทุนเบ็ดเสร็จ หนี้สินภาษีเงินได้รอการตัดบัญชี จำนวน 298.85 ล้านบาท และ รายได้ค่าเช่าที่ดินรับล่วงหน้า จำนวน 580.11 ล้านบาท (ซึ่งแสดงเป็นส่วนหนึ่งของหนี้สินไม่หมุนเวียนอื่น) ในงบแสดงฐานะการเงินรวม ณ วันที่เข้าลงทุนสำเร็จ

44. หนี้สินที่อาจจะเกิดขึ้นและภาระผูกพัน

44.1 ณ วันที่ 31 ธันวาคม 2564 และ 2563 บริษัทและบริษัทย่อยมีภาระผูกพันและหนังสือค้ำประกันดังต่อไปนี้

	หน่วย	งบการเงินรวม		งบการเงินเฉพาะกิจการ	
		2564	2563	2564	2563
ภาระผูกพันรายจ่ายฝ่ายทุน					
สัญญาที่ยังไม่ได้รับรู้					
อาคาร เครื่องจักรและอุปกรณ์และอื่นๆ	พันบาท	1,167,264	810,677	-	-
	พันดอลลาร์สหรัฐ	292,288	321,466	675	675
	พันเยน	864,205	970,294	-	-
	พันดอง	29,578,061	77,613,498	-	-
โปรแกรมคอมพิวเตอร์	พันบาท	220	3,206	-	3,206
ภาระผูกพันตามสัญญาเช่าดำเนินงานและบริการซึ่งเป็นสัญญาเช่าระยะสั้นและสัญญาเช่าซึ่งสินทรัพย์มีมูลค่าต่ำ					
ภายในหนึ่งปี	พันบาท	130,310	109,885	15,090	23,607
	พันดอง	55,947,503	47,317,723	-	-
	พันดอลลาร์สหรัฐ	1,182	-	-	-
เกินหนึ่งปีแต่ไม่เกินห้าปี	พันบาท	24,623	11,548	-	-
	พันดอง	46,274,741	354,184	-	-
	พันดอลลาร์สหรัฐ	1,443	-	-	-
เกินห้าปี	พันบาท	34,626	35,564	-	-
ภาระผูกพันจากการสั่งซื้อวัตถุดิบ	พันบาท	1,757,480	1,600,866	-	-
ภาระผูกพันอื่นๆ					
หนังสือค้ำประกันจากธนาคาร	พันบาท	830,313	598,745	342,008	217,677
	พันดอลลาร์สหรัฐ	237,246	143,580	237,246	143,580

ค่าเช่าสำหรับปีสิ้นสุดวันที่ 31 ธันวาคม 2564 และ 2563 ในงบการเงินรวมมีจำนวนเงิน 28.45 ล้านบาท และ 10.30 ล้านบาท ตามลำดับ

ค่าเช่าสำหรับปีสิ้นสุดวันที่ 31 ธันวาคม 2564 และ 2563 ในงบการเงินเฉพาะกิจการมีจำนวนเงิน 1.19 ล้านบาท และ 0.55 ล้านบาท ตามลำดับ

ณ วันที่ 31 ธันวาคม 2564 และ 2563 กลุ่มบริษัทมีวงเงินหนังสือค้ำประกันจำนวน 874 ล้านบาท 444 ล้านดอลลาร์สหรัฐและ 673 ล้านบาท 144 ล้านดอลลาร์สหรัฐ ตามลำดับ โดยใช้บัญชีเงินฝากออมทรัพย์และเงินฝากประจำของบริษัทย่อยบางแห่งเป็นหลักประกัน (ดูหมายเหตุข้อ 12)

44.2 บริษัทย่อยหลายแห่งได้เข้าทำสัญญาเป็นผู้สนับสนุนโครงการในการดำเนินการผลิตไฟฟ้าจากพลังงานแสงอาทิตย์แบบติดตั้งบนพื้นดิน สำหรับหน่วยงานราชการและสหกรณ์ภาคการเกษตร ดังต่อไปนี้

วันที่ทำสัญญา	ชื่อบริษัทย่อย	ชื่อสหกรณ์การเกษตร
12 ตุลาคม 2558	บริษัท ไอ คิว เอ็นเนอร์จี จำกัด	สหกรณ์การเกษตรบางปะหัน จำกัด
4 กรกฎาคม 2559	บริษัท ไอ คิว เอ็นเนอร์จี จำกัด	สหกรณ์การเกษตรศุภนิมิตอรัญประเทศร่วมใจพัฒนา จำกัด
12 ตุลาคม 2558	บริษัท แอสต้า พาวเวอร์ จำกัด	สหกรณ์โคนมบ้านบึง จำกัด
30 ตุลาคม 2558	บริษัท ไอคิว กรีน จำกัด	สหกรณ์การเกษตรบางบ่อ จำกัด
30 ตุลาคม 2558	บริษัท แอสต้า พาวเวอร์ จำกัด	สหกรณ์การเกษตรอรัญประเทศ จำกัด
18 สิงหาคม 2558	บริษัท เอ ไอ คิว เอ็นเนอร์จี จำกัด	สหกรณ์การเกษตรเพื่อการตลาดลูกค้า ธกส. สระบุรี จำกัด
8 พฤศจิกายน 2558	บริษัท ไอ คิว โซล่า จำกัด	สหกรณ์การเกษตรกระทุ่มแบน จำกัด
30 มีนาคม 2559	บริษัท เอ ไอ คิว เอ็นเนอร์จี จำกัด	สหกรณ์การเกษตรสวนมะพร้าวชัยเขต จำกัด
12 พฤษภาคม 2559	บริษัท ไอ คิว โซล่า จำกัด	สหกรณ์การเกษตรชาวไร่อ้อยโพธาราม จำกัด
8 พฤศจิกายน 2558	บริษัท ไอ คิว เอ็นเนอร์จี จำกัด	สหกรณ์การเกษตรนครชัยศรี
ระหว่างปี 2558	บริษัท แอสต้า พาวเวอร์ จำกัด	สหกรณ์การเกษตรปฏิรูปที่ดินบางเลน
ระหว่างปี 2558	บริษัท แอสต้า พาวเวอร์ จำกัด	สหกรณ์การเกษตรพนมสารคาม จำกัด
9 กุมภาพันธ์ 2559	บริษัท ไทย กรีน จำกัด	สหกรณ์การเกษตรโนนสัง จำกัด
21 กันยายน 2559	บริษัท ไทย กรีน จำกัด	สหกรณ์กองทุนสวนยางบ้านดินนา จำกัด
18 พฤศจิกายน 2559	บริษัท พีเคที กรีน จำกัด	สหกรณ์การเกษตรเมืองชัยภูมิ จำกัด
2 เมษายน 2560	บริษัท ไอคิว กู๊ด จำกัด	สหกรณ์ผู้เลี้ยงผึ้งจังหวัดแพร่ จำกัด
18 สิงหาคม 2560	บริษัท ซุปเปอร์ โซลาร์ เอนเนอร์จี จำกัด	สหกรณ์ผู้ผลิตยางพาราสุราษฎร์ธานี
29 กันยายน 2560	บริษัท อิเล็กตริกา เอเซีย เพาเวอร์ จำกัด	โครงการองค์การสงเคราะห์ทหารผ่านศึก (สำนักงานกิจการพลังงาน)

โดยมีอัตราการแบ่งปันผลประโยชน์จากการขายไฟฟ้า และค่าเช่าที่ดินตามที่กำหนดในสัญญา กำหนดระยะเวลา 25 ปี นับจากวันที่เริ่มขายไฟฟ้า

44.3 ณ วันที่ 31 ธันวาคม 2564 และ 2563 บริษัทย่อยทางตรงและทางอ้อมหลายแห่งได้ลงทุนในบริษัทย่อยซึ่งยังไม่ได้เรียกให้ชำระค่าหุ้นให้ครบตามมูลค่าที่ตราไว้ จำนวน 180.75 ล้านบาท และ 416.10 ล้านบาท ตามลำดับ

44.4 ณ วันที่ 31 ธันวาคม 2564 และ 2563 กลุ่มบริษัทมีเงินจ่ายเพื่อการลงทุนซึ่งมีมูลค่าตามสัญญาที่ยังไม่ชำระคงเหลือ 3,114.55 ล้านบาท และ 2,381.01 ล้านบาท ตามลำดับ

- 44.5 ณ วันที่ 31 ธันวาคม 2564 และ 2563 บริษัทย่อยบางแห่งมีภาระผูกพันตามสัญญาลงทุนในโครงการผลิตไฟฟ้าจากพลังงานลมในประเทศเวียดนามที่ยังไม่ชำระคงเหลือ 0.27 ล้านดอลลาร์สหรัฐ เทียบเท่าจำนวนเงิน 8.97 ล้านบาทและ 5.92 ล้านดอลลาร์สหรัฐ เทียบเท่าจำนวนเงิน 176.91 ล้านบาท ตามลำดับ
- 44.6 ณ วันที่ 31 ธันวาคม 2563 บริษัทย่อยบางแห่งมีภาระผูกพันตามสัญญาซื้อหุ้นและสัญญาเงินลงทุนในโครงการผลิตไฟฟ้าจากพลังงานไฟฟ้าแสงอาทิตย์ในประเทศเวียดนามที่ยังไม่ชำระคงเหลือ 16.24 ล้านดอลลาร์สหรัฐ เทียบเท่าจำนวนเงิน 485.10 ล้านบาท(ณ วันที่ 31 ธันวาคม 2564: ไม่มี)
- 44.7 ณ วันที่ 31 ธันวาคม 2564 และ 2563 บริษัทย่อยแห่งหนึ่งมีภาระผูกพันตามสัญญาซื้อขายเชื้อเพลิงขยะ (Refuse Derived Fuel : RDF) จากบริษัทแห่งหนึ่ง โดยมีข้อกำหนดและเงื่อนไขตามที่ระบุในสัญญา มีผลใช้บังคับตามระยะเวลาของโครงการฯ โดยให้เริ่มต้นซื้อขายเชื้อเพลิงขยะ (RDF) ในวันเดียวกันกับวันที่ผู้ขายเริ่มดำเนินการบริหารจัดการและเดินระบบกำจัดมูลฝอยเชิงพาณิชย์
- 44.8 ณ วันที่ 31 ธันวาคม 2564 และ 2563 บริษัทย่อยแห่งหนึ่งมีภาระผูกพันตามสัญญาจะซื้อจะขายที่ดินเพื่อซื้อที่ดินในอนาคตจำนวน 62.30 ล้านบาท ในแต่ละปี
- 45. สัญญาที่สำคัญ**
- 45.1 บริษัทย่อยแห่งหนึ่ง (“ผู้ขาย”) ได้ทำสัญญาซื้อขายน้ำดิบกับบริษัทแห่งหนึ่ง (“ผู้ซื้อ”) โดยสัญญานี้กำหนดเงื่อนไขว่าผู้ซื้อและผู้ขายต้องรับซื้อ/จัดหาน้ำดิบให้ได้ปริมาณที่กำหนด หากฝ่ายใดฝ่ายหนึ่งไม่ปฏิบัติตามเงื่อนไขจะถูกปรับในจำนวนปริมาณน้ำดิบที่ไม่สามารถรับซื้อ/จัดหาได้ สัญญานี้กำหนดระยะเวลา 25 ปี ตั้งแต่วันที่ 1 เมษายน 2561 เป็นต้นไป และสามารถต่อสัญญาโดยทำสัญญาซื้อขายน้ำดิบใหม่ก่อนสัญญาจะสิ้นสุดไม่น้อยกว่า 6 เดือน
- 45.2 บริษัทย่อยแห่งหนึ่งได้ทำสัญญาซื้อน้ำดิบกับบริษัทแห่งหนึ่งเป็นระยะเวลา 30 ปี เริ่มตั้งแต่วันที่ 1 มกราคม 2561 และสิ้นสุดวันที่ 31 ธันวาคม 2590 โดยบริษัทดังกล่าวเรียกเก็บอัตราค่าน้ำดิบและรับประกันการจัดส่งน้ำดิบตามปริมาณที่ระบุในสัญญา
- 45.3 บริษัทย่อยแห่งหนึ่งได้ทำสัญญาซื้อขายน้ำประปากับการประปาส่วนภูมิภาค เป็นระยะเวลา 5 ปี และ 10 ปีนับจากวันที่เริ่มส่งมอบน้ำประปาตามสัญญา และสามารถต่อสัญญาใหม่ได้ทุก ๆ 5 ปี และ 10 ปี โดยบริษัทย่อยจะจำหน่ายน้ำประปาให้แก่คู่สัญญาในปริมาณและราคาตามที่ระบุในสัญญา

- 45.4 บริษัทย่อยแห่งหนึ่งได้ทำสัญญาซื้อน้ำดิบกับบริษัทแห่งหนึ่ง และบุคคลภายนอกโดยเรียกเก็บค่าน้ำดิบเป็นอัตราเหมาต่อเดือนตามที่ระบุในสัญญา
- 45.5 กลุ่มบริษัทมีสัญญาซื้อกระแสไฟฟ้ากับการไฟฟ้าฝ่ายผลิตแห่งประเทศไทย การไฟฟ้าส่วนภูมิภาค การไฟฟ้านครหลวง และการไฟฟ้าแห่งเวียดนาม (Electricity of Vietnam) จำนวน 113 สัญญา โดยสัญญามีระยะเวลา 20 - 25 ปี โดยกลุ่มบริษัทจะจำหน่ายกระแสไฟฟ้าให้แก่คู่สัญญา ในปริมาณและราคาตามที่ระบุในสัญญา
- 45.6 กลุ่มบริษัททำสัญญาบริการกับบริษัทแห่งหนึ่งในประเทศเวียดนาม เพื่อเข้าถึงและใช้งานอุปกรณ์และสายส่งกระแสไฟฟ้า กลุ่มบริษัทได้ชำระค่าก่อสร้างสายส่ง และค่าบริการและบำรุงรักษา รวมถึงเงื่อนไขอื่น ๆ ตามที่กำหนดในสัญญาดังกล่าว สัญญามีระยะเวลา 20 ปี เริ่มตั้งแต่วันที่ผลิตกระแสไฟฟ้าเพื่อจำหน่ายเชิงพาณิชย์
- 45.7 บริษัทย่อยบางแห่งได้ลงนามในสัญญาลงทุนก่อสร้างโรงงานและบริหารจัดการระบบกำจัดขยะมูลฝอยกับหน่วยงานราชการจำนวน 1 สัญญา โดยมีข้อกำหนดและเงื่อนไขตามที่ระบุในสัญญา สัญญาดังกล่าวมีระยะเวลา 20 ปี เริ่มตั้งแต่วันที่ผลิตกระแสไฟฟ้าเพื่อจำหน่ายเชิงพาณิชย์

46. การจัดประเภทรายการใหม่

รายการบางรายการในงบการเงินรวมและเฉพาะกิจการ สำหรับปีสิ้นสุดวันที่ 31 ธันวาคม 2563 ซึ่งแสดงเปรียบเทียบได้มีการจัดประเภทรายการใหม่เพื่อให้สอดคล้องกับการนำเสนอในงบการเงินรวมและเฉพาะกิจการ สำหรับปีสิ้นสุดวันที่ 31 ธันวาคม 2564 ดังนี้

งบการเงินรวม

รายการ	จำนวนเงิน พันบาท	การแสดงรายการเดิม	การแสดงรายการใหม่
งบแสดงฐานะการเงิน			
ตัวสัญญาใช้เงิน	121,290	เงินเบิกเกินบัญชีและเงินกู้ยืมระยะสั้น จากสถาบันการเงิน	เงินกู้ยืมระยะสั้นจากบุคคลหรือกิจการ อื่น

งบการเงินเฉพาะกิจการ

รายการ	จำนวนเงิน พันบาท	การแสดงรายการเดิม	การแสดงรายการใหม่
งบแสดงฐานะการเงิน			
ตัวสัญญาใช้เงิน	72,290	เงินเบิกเกินบัญชีและเงินกู้ยืมระยะสั้น จากสถาบันการเงิน	เงินกู้ยืมระยะสั้นจากบุคคลหรือกิจการ อื่น

47. เหตุการณ์ภายหลังรอบระยะเวลารายงาน

- 47.1 วันที่ 28 มกราคม 2565 ที่ประชุมคณะกรรมการของบริษัท ครั้งที่ 1/2565 มีมติอนุมัติให้ บริษัท ซุปเปอร์ เอนเนอร์ยี กรุ๊ป (ฮ่องกง) จำกัด (“SEG HK”) ซึ่งเป็นบริษัทย่อยของบริษัท เข้าลงนามในสัญญาซื้อขายหุ้น เพื่อจำหน่ายหุ้นในสัดส่วนร้อยละ 49 ของ SOLAR NT HOLDINGS PTE. LTD. (“Solar NT”) ให้กับ AC ENERGY VIETNAM INVESTMENTS PTE. LTD. (“ACEV”) โดยมีมูลค่ารายการประมาณ 165 ล้านดอลลาร์สหรัฐ หรือเทียบเท่า 5,490 ล้านบาท โดยปัจจุบันบริษัท อยู่ระหว่างการปฏิบัติตามเงื่อนไขในสัญญาซื้อขายหุ้น หลังการโอนหุ้นจะทำให้สัดส่วนสัดส่วนการถือหุ้นของ SEG HK ลดลงจากเดิมร้อยละ 100 เป็นร้อยละ 51
- 47.2 เมื่อวันที่ 11 กุมภาพันธ์ 2565 บริษัทออกและเสนอขายหุ้นกู้ครั้งที่ 1/2565 ครบกำหนดไถ่ถอนปี 2568 จำนวนหน่วยที่เสนอขาย 0.8 ล้านหน่วย หน่วยละ 1,000 บาท รวมเป็นมูลค่า 800 ล้านบาท อัตราดอกเบี้ยร้อยละ 4.90 ต่อปี
- 47.3 วันที่ 25 กุมภาพันธ์ 2565 ที่ประชุมคณะกรรมการของบริษัท ครั้งที่ 2/2565 ได้มีมติอนุมัติดังนี้
- ให้บริษัทออกและเสนอขายหุ้นกู้โดยมีมูลค่าเสนอขายไม่เกิน 20,000 ล้านบาทหรือในสกุลอื่นในจำนวนที่เทียบเท่า เพื่อเป็นการสนับสนุนการลงทุน และเป็นเงินทุนหมุนเวียนของบริษัท
 - ให้บริษัทจ่ายเงินปันผลจากผลการดำเนินงานปี 2564 ให้แก่ผู้ถือหุ้นสามัญ ในอัตราหุ้นละ 0.006 บาท เป็นจำนวนเงิน 164.10 ล้านบาท กำหนดจ่ายปันผลในวันที่ 20 พฤษภาคม 2565

48. การอนุมัติงบการเงิน

งบการเงินนี้ได้รับการอนุมัติให้ออกโดยคณะกรรมการบริษัทเมื่อวันที่ 25 กุมภาพันธ์ 2565

ส่วนที่ 4

การรับรองความถูกต้องของข้อมูลสำหรับการส่งแบบ 56-1 One Report

บริษัทได้สอบทานข้อมูลในแบบแสดงรายการข้อมูลประจำปี/รายงานประจำปีฉบับนี้แล้ว ด้วยความระมัดระวัง บริษัทขอรับรองว่า ข้อมูลดังกล่าวถูกต้องครบถ้วน ไม่เป็นเท็จ ไม่ทำให้ผู้อื่นสำคัญผิด หรือไม่ขาดข้อมูลที่ควรต้องแจ้งในสาระสำคัญ นอกจากนี้ บริษัทขอรับรองว่า

(1) งบการเงินและข้อมูลทางการเงินที่สรุปมาในแบบแสดงรายการข้อมูลประจำปี/รายงานประจำปีได้แสดงข้อมูลอย่างถูกต้องครบถ้วนในสาระสำคัญเกี่ยวกับฐานะการเงิน ผลการดำเนินงาน และกระแสเงินสดของบริษัทและบริษัทย่อยแล้ว

(2) บริษัทได้จัดให้มีระบบการเปิดเผยข้อมูลที่ดี เพื่อให้แน่ใจว่าบริษัทได้เปิดเผยข้อมูลในส่วนที่เป็นสาระสำคัญทั้งของบริษัทและบริษัทย่อยอย่างถูกต้องครบถ้วนแล้ว รวมทั้งควบคุมดูแลให้มีการปฏิบัติตามระบบดังกล่าว

(3) บริษัทได้จัดให้มีระบบการควบคุมภายในที่ดี และควบคุมดูแลให้มีการปฏิบัติตามระบบดังกล่าว และบริษัทได้แจ้งข้อมูลการประเมินระบบการควบคุมภายใน ณ วันที่ล่าสุดที่มี ต่อผู้สอบบัญชีและกรรมการตรวจสอบของบริษัทแล้ว ซึ่งครอบคลุมถึงข้อบกพร่องและการเปลี่ยนแปลงที่สำคัญของระบบการควบคุมภายใน รวมทั้งการกระทำที่มิชอบที่อาจมีผลกระทบต่อการจัดทำรายงานทางการเงินของบริษัทและบริษัทย่อย

ในการนี้ เพื่อเป็นหลักฐานว่าเอกสารทั้งหมดเป็นเอกสารชุดเดียวกันกับที่บริษัทได้รับรองความถูกต้องแล้ว บริษัทได้มอบหมายให้ นายจอมทรัพย์ โลจายะ เป็นผู้ลงลายมือชื่อกำกับเอกสารนี้ไว้ทุกหน้าด้วย หากเอกสารใดไม่มีลายมือชื่อของ นายจอมทรัพย์ โลจายะ กำกับไว้ บริษัทจะถือว่าไม่ใช่ข้อมูลที่บริษัทได้รับรองความถูกต้องของข้อมูลแล้วดังกล่าวข้างต้น

ชื่อ

ตำแหน่ง

ลายมือชื่อ

นายกำธร อุดมฤทธิรุจ

ประธานคณะกรรมการ

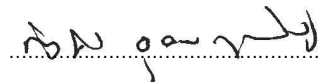

ผู้รับมอบอำนาจ



ชื่อ

ตำแหน่ง

ลายมือชื่อ

นายจอมทรัพย์ โลจายะ

ประธานเจ้าหน้าที่บริหาร

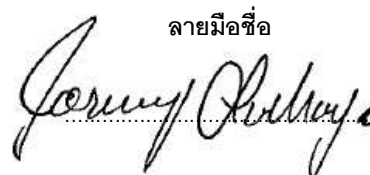

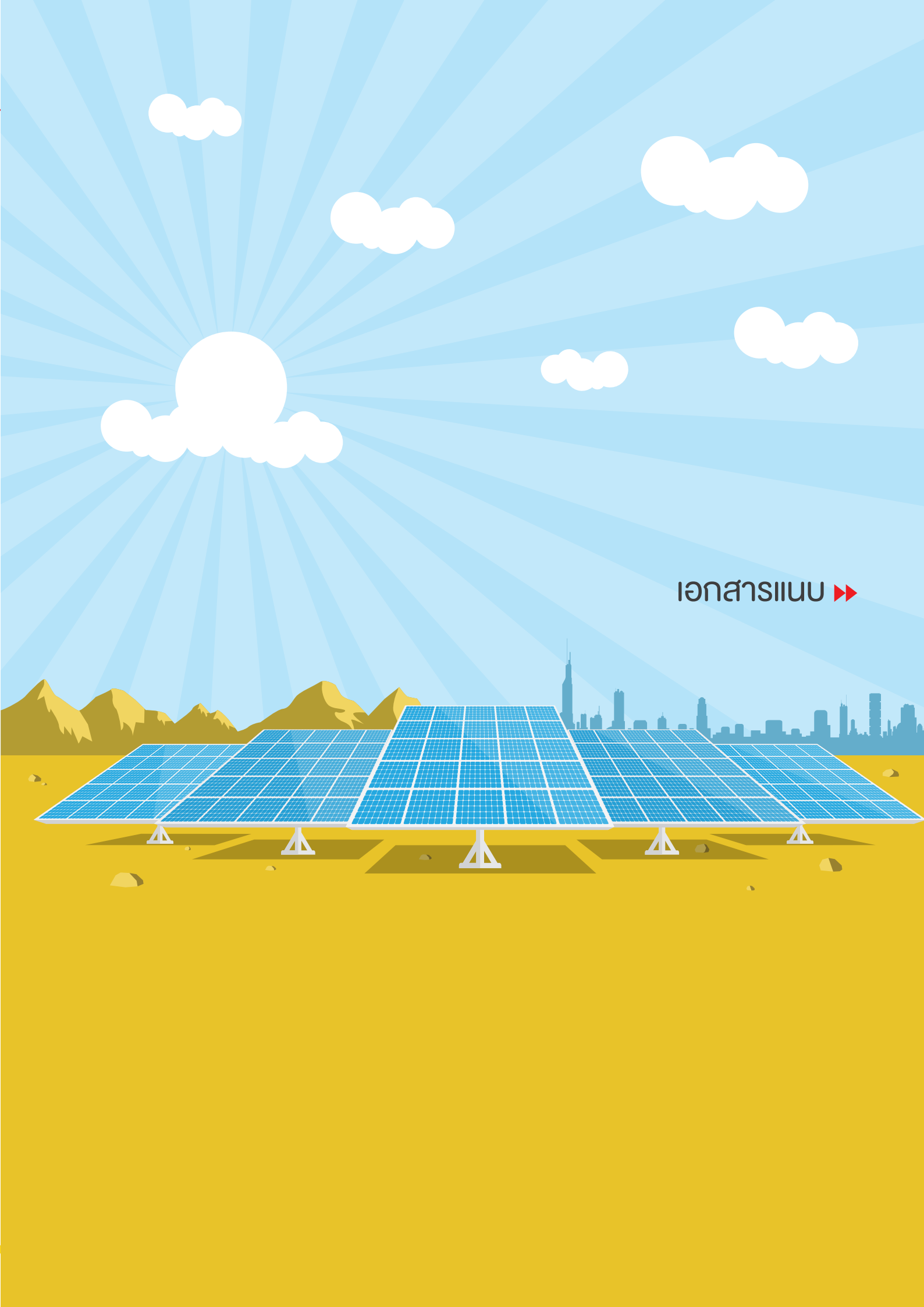

เอกสารแนบ ▶▶

เอกสารแนบ 1

รายละเอียดเกี่ยวกับกรรมการ ผู้บริหาร ผู้มีอำนาจควบคุม ผู้ที่ได้รับมอบหมายให้รับผิดชอบสูงสุดในสายงานบัญชีและการเงิน ผู้ที่ได้รับมอบหมายให้รับผิดชอบโดยตรงในการควบคุมดูแลการทำบัญชี และเลขานุการบริษัท

1. คณะกรรมการ

**นายกำธร อุดมฤทธิรุจ**

ประธานคณะกรรมการบริษัท / ประธานคณะกรรมการตรวจสอบ

อายุ 90 ปี

วันที่เข้าดำรงตำแหน่งกรรมการ

- ▶ 29 กันยายน 2547 (ประธานคณะกรรมการตรวจสอบ และ กรรมการอิสระ วันที่ได้รับแต่งตั้ง 26 กรกฎาคม 2549)

วุฒิการศึกษา

- ▶ ปริญญาตรี ทางรัฐศาสตร์ มหาวิทยาลัย แคลิฟอร์เนีย เบอร์กลีย์ สหรัฐอเมริกา

หลักสูตรการอบรม

- ▶ อบรมหลักสูตร Director Accreditation Program (DAP)
- ▶ สมาคมส่งเสริมสถาบันกรรมการบริษัทไทย (IOD)

สัดส่วนการถือหุ้นในบริษัท (%)

- ▶ ไม่มี

ความสัมพันธ์ทางครอบครัวระหว่างผู้บริหาร

- ▶ ไม่มี

ประสบการณ์การทำงาน : บริษัท จำกัด(มหาชน)

- ▶ 2564-ปัจจุบัน ประธานคณะกรรมการบริษัท
บมจ. ซูเปอร์ เอนเนอร์ยี คอร์ปอเรชั่น
- ▶ 2547-2564 รองประธานคณะกรรมการ
บมจ. ซูเปอร์ เอนเนอร์ยี คอร์ปอเรชั่น
- ▶ 2549-ปัจจุบัน ประธานกรรมการตรวจสอบ
บมจ. ซูเปอร์ เอนเนอร์ยี คอร์ปอเรชั่น
- ▶ 2550-ปัจจุบัน รองประธานคณะกรรมการ,
ประธานกรรมการตรวจสอบ
บมจ. เอเวอร์แลนด์

ประสบการณ์การทำงาน : บริษัท จำกัด / องค์กรอื่นๆ

- ▶ 2548-ปัจจุบัน กรรมการ บจ. ซูเปอร์บล็อก เซาท์
- ▶ 2549-2551 ประธานกรรมการตรวจสอบการใช้งบประมาณแผ่นดิน
สภานิติบัญญัติแห่งชาติ
- ▶ 2544-2545 ประธานคณะที่ปรึกษาคณะกรรมการ
เลือกตั้ง
สำนักงานคณะกรรมการเลือกตั้ง



นายจอมทรัพย์ โลจายะ

รองประธานคณะกรรมการบริษัท / กรรมการบริหารความเสี่ยง / ประธานเจ้าหน้าที่บริหาร
อายุ 52 ปี

วันที่เข้าดำรงตำแหน่งกรรมการ

- ▶ 26 กรกฎาคม 2549

วุฒิการศึกษา

- ▶ ปริญญาเอกด้านกฎหมาย (Juris Doctor) Loyola Law School, Los Angeles, California USA
- ▶ ปริญญาตรีทางด้านเศรษฐศาสตร์ University of California, Los Angeles, California, USA

หลักสูตรการอบรม

- ▶ อบรมหลักสูตร Director Accreditation Program (DAP)
- ▶ สมาคมส่งเสริมสถาบันกรรมการบริษัทไทย (IOD)

สัดส่วนการถือหุ้นในบริษัท (%)

- ▶ 17.16 % ณ วันที่ 28 กุมภาพันธ์ 2565

ความสัมพันธ์ทางครอบครัวระหว่างผู้บริหาร

- ▶ ไม่มี

ประสบการณ์การทำงาน : บริษัท จำกัด (มหาชน)

- ▶ 2564-ปัจจุบัน ประธานเจ้าหน้าที่บริหาร
บมจ. ซุปเปอร์ เอนเนอร์ยี คอร์ปอเรชั่น
- ▶ 2549-ปัจจุบัน ประธานคณะกรรมการ
บมจ. ซุปเปอร์ เอนเนอร์ยี คอร์ปอเรชั่น
- ▶ 2554-ปัจจุบัน กรรมการผู้จัดการ(รักษาการ)
บมจ. ซุปเปอร์ เอนเนอร์ยี คอร์ปอเรชั่น
- ▶ 2556-ปัจจุบัน ประธานคณะกรรมการ
บมจ. โอเพ่น เทคโนโลยี
- ▶ 2547-2549 กรรมการ, กรรมการผู้จัดการ
บมจ. ซุปเปอร์ เอนเนอร์ยี คอร์ปอเรชั่น

ประสบการณ์การทำงาน : บริษัท จำกัด / องค์กรอื่นๆ

- ▶ ปัจจุบันดำรงตำแหน่งกรรมการในบริษัทย่อยภายใต้บริษัท ซุปเปอร์ เอนเนอร์ยี คอร์ปอเรชั่น จำกัด (มหาชน) จำนวน 102 บริษัท ซึ่งปรากฏในรายละเอียดเกี่ยวกับกรรมการของบริษัทย่อย
- ▶ 2547-ปัจจุบัน กรรมการ
 - บจ. แอ็ดวานซ์ แอสเซท แมเนจเม้นท์ เซอร์วิส / Holding Company
- ▶ 2545-ปัจจุบัน กรรมการ
 - บจ. สนง. ที่ปรึกษากฎหมายมีชัยไทยแลนด์
 - บจ. สนง. ที่ปรึกษากฎหมาย โลจายะ



นายปิยะ สอนตระกูล

ประธานคณะกรรมการบริหารความเสี่ยง / กรรมการบริษัท

อายุ 66 ปี

วันที่เข้าดำรงตำแหน่งกรรมการ

- ▶ 9 พฤษภาคม 2561

วุฒิการศึกษา

- ▶ รัฐประศาสนศาสตร์บัณฑิต (รปบ.ตร.) ปี 2521 (นตร.31)
- ▶ พัฒนบริหารศาสตรมหาบัณฑิต (รัฐประศาสนศาสตร์) NID

สัดส่วนการถือหุ้นในบริษัท (%)

- ▶ ไม่มี

ความสัมพันธ์ทางครอบครัวระหว่างผู้บริหาร

- ▶ ไม่มี

ประสบการณ์การทำงาน : บริษัท จำกัด (มหาชน)

- ▶ 2561-ปัจจุบัน ประธานคณะกรรมการบริหารความเสี่ยง , กรรมการ

บมจ. ซุปเปอร์ เอนเนอร์ยี คอร์ปอเรชั่น

ประสบการณ์การทำงาน : บริษัท จำกัด / องค์การอื่นๆ

- ▶ 2558-2559 ผู้ช่วยผู้บัญชาการตำรวจแห่งชาติ
- ▶ 2556-2558 ผู้บัญชาการสำนักงานส่งกำลังบำรุง
- ▶ 2550-2556 รองผู้บัญชาการตำรวจภูธร 1
- ▶ 2546-2550 ผู้บัญชาการอำนวยการตำรวจภูธร 1
- ▶ 2544-2546 รองผู้บัญชาการอำนวยการตำรวจภูธร 1
- ▶ 2539-2544 รองผู้บัญชาการกองวิเทศการภาค 1
- ▶ 2534-2544 สารวัตรแผนก 3 กองกำกับการสืบสวน กองบัญชาการตำรวจภูธร 1
- ▶ 2538-2539 ผู้กำกับการกองโยธาธิการ 1
- ▶ 2538-2539 กำกับการ 2 กองบังคับการอำนวยการ ตำรวจภูธร 5
- ▶ 2534-2538 รองผู้กำกับการฝ่ายบริหารการศึกษา สถาบันพัฒนาข้าราชการตำรวจ
- ▶ 2532-2534 สารวัตรปกครองป้องกัน สถานีตำรวจนครบาลจักรวรรดิ
- ▶ 2529-2532 สารวัตรแผนกกำลังพล กองกำกับการ อำนวยการ กองบังคับการตำรวจนครบาล ธนบุรี
- ▶ 2529-2532 สารวัตรแผนกกำลังพล กองกำกับการ อำนวยการ กองบังคับการตำรวจนครบาล ธนบุรี



นางสาวไตรทิพย์ ติระกฤษณ์กุล

รองประธานคณะกรรมการตรวจสอบ / กรรมการบริษัท

อายุ 57 ปี

วันที่เข้าดำรงตำแหน่งกรรมการ

- ▶ 25 เมษายน 2561

วุฒิการศึกษา

- ▶ บริญาโท สาขาบริหารธุรกิจ สถาบันบัณฑิตบริหารธุรกิจ ศศินทร์ จุฬาลงกรณ์มหาวิทยาลัย
- ▶ โครงการแลกเปลี่ยนนักศึกษา Kellogg Graduate of Management, Northwestern University, USA
- ▶ ปริญญาตรี สาขาการเงินการธนาคาร จุฬาลงกรณ์มหาวิทยาลัย

หลักสูตรการอบรม

- อบรมหลักสูตร Director Accreditation Program (DAP)
- สมาคมส่งเสริมสถาบันกรรมการบริษัทไทย (IOD)

สัดส่วนการถือหุ้นในบริษัท (%)

- ▶ ไม่มี

ความสัมพันธ์ทางครอบครัวระหว่างผู้บริหาร

- ▶ ไม่มี

ประสบการณ์การทำงาน : บริษัท จำกัด (มหาชน)

- ▶ 2561-ปัจจุบัน กรรมการและรองประธานกรรมการตรวจสอบ
บมจ.ซูเปอร์ เอนเนอร์ยี คอร์ปอเรชั่น
กรรมการอิสระและกรรมการตรวจสอบ
 - บมจ.ไทรทัน โฮลดิ้ง
 - โรงเรียนนานาชาติสิงคโปร์
 - บมจ.คิงส์ เทเลคอม

ประสบการณ์การทำงาน : บริษัท จำกัด / องค์กรอื่น ๆ

- ▶ 2559-2560 ประธานเจ้าหน้าที่บริหารการเงิน
บจ. เอก-ชัย ดิสทริบิวชั่น ซิสเทม
- ▶ 2554-2559 ประธานเจ้าหน้าที่การเงินส่วนกลาง
บมจ. ไมเนอร์ อินเตอร์เนชั่นแนล
- ▶ 2554-2554 รองกรรมการผู้จัดการใหญ่การเงิน
บมจ. ผลิตไฟฟ้าราชบุรีโฮลดิ้ง
- ▶ 2550-2554 ผู้ช่วยกรรมการผู้จัดการใหญ่สายงานแผน
และพัฒนาธุรกิจ
บมจ. ไออาร์พีซี
- ▶ 2549-2550 กรรมการ
บมจ. โอเพ่นเทคโนโลยี
ผู้ช่วยกรรมการผู้จัดการใหญ่ด้านบัญชีและ
การเงิน
บมจ. ไออาร์พีซี
- ▶ 2551-2551 ที่ปรึกษาด้านการบริหารต้นทุน
ตลาดหลักทรัพย์แห่งประเทศไทย
- ▶ 2548-2550 ที่ปรึกษากรรมการผู้จัดการ
บจ. เมืองไทยประกันชีวิต
- ▶ 2546-2549 คณะทำงานสายงานการเงิน ของคณะ
ผู้บริหารแผน
บมจ.อุตสาหกรรม ปิโตรเคมีกัลป์ไทย
- ▶ 2546-2546 ที่ปรึกษา
กองทุนเพื่อการฟื้นฟูและพัฒนาระบบสถาบัน
การเงิน
- ▶ 2544-2546 ผู้อำนวยการฝ่ายจัดการสินทรัพย์2
บริษัท บริหารสินทรัพย์ไทย
- ▶ 2540-2544 Partner
บจ. ดีลรอยท์ ฟู๊ด โรแมนติก คอร์ปอเรท สตาร์ค
เจอรัง / การทำบัญชีและการตรวจสอบบัญชี
- ▶ 2537-2540 ผู้อำนวยการฝ่ายวาณิชยกรรม
บจ. Peregrine Nithi Finance & Securities



นางสาวสรสิริ ชัยเจริญวัฒน์

รองประธานคณะกรรมการบริหารความเสี่ยง / กรรมการบริษัท
อายุ 52 ปี

วันที่เข้าดำรงตำแหน่งกรรมการ

- ▶ 9 พฤษภาคม 2561

วุฒิการศึกษา

- ▶ Master of Public Health Epidemiology, University of California, Los Angeles, USA

หลักสูตรการอบรม

- ▶ อบรมหลักสูตร Director Accreditation Program (DAP)
- ▶ สหประชากรมส่งเสริมสถาบันกรรมการบริษัทไทย (IOD)

สัดส่วนการถือหุ้นในบริษัท (%)

- ▶ ไม่มี

ความสัมพันธ์ทางครอบครัวระหว่างผู้บริหาร

- ▶ ไม่มี

ประสบการณ์การทำงาน : บริษัท จำกัด (มหาชน)

- ▶ 2561-ปัจจุบัน รองประธานคณะกรรมการบริหาร
ความเสี่ยง , กรรมการ
บมจ. ซูเปอร์ เอนเนอร์ยี คอร์ปอเรชั่น
- ▶ 2554-ปัจจุบัน กรรมการและกรรมการตรวจสอบ
บมจ. เอเวอร์แลนด์
- ▶ 2551-2554 กรรมการและรองประธานคณะกรรมการ
ตรวจสอบ
บมจ. โอเพ่น เทคโนโลยี

ประสบการณ์การทำงาน : บริษัท จำกัด / องค์การอื่นๆ

- ▶ 2548-ปัจจุบัน Vice President
Xinxere Edutainment Company Limited
- ▶ 2546-2549 Business Development Coordinator
California Fitness Centers
- ▶ 2543-2546 Director and Project Manager
Advance Web Studio
- ▶ 2543 Research Executive
Research International



นางสาวนิตา มัชฌิมานนท์

กรรมการตรวจสอบ / กรรมการบริษัท

อายุ 75 ปี

วันที่เข้าดำรงตำแหน่งกรรมการ

- ▶ 14 พฤศจิกายน 2555 (กรรมการตรวจสอบ, กรรมการอิสระ วันที่ได้รับแต่งตั้ง 14 พฤศจิกายน 2555)

วุฒิการศึกษา

- ▶ Hotel Management จาก Cornell University, USA
- ▶ Administration & Technique Hotelieres, Institute International de Glion, Switzerland
- ▶ Languages (French & German) Institute Le Manoir, Ecole Benedict, Switzerland

หลักสูตรการอบรม

- ▶ อบรมหลักสูตร Director Accreditation Program (DAP)
- ▶ สมาคมส่งเสริมสถาบันกรรมการบริษัทไทย (IOD)

สัดส่วนการถือหุ้นในบริษัท (%)

- ▶ ไม่มี

ความสัมพันธ์ทางครอบครัวระหว่างผู้บริหาร

- ▶ ไม่มี

ประสบการณ์การทำงาน : บริษัท จำกัด(มหาชน)

- ▶ 2555-ปัจจุบัน กรรมการตรวจสอบ, กรรมการ บมจ. ซุปเปอร์ เอนเนอร์ยี คอร์ปอเรชั่น
- ▶ 2556-ปัจจุบัน ประธานคณะกรรมการตรวจสอบ, รองประธานกรรมการ บมจ. โอเพ่น เทคโนโลยี
- ▶ 2550-ปัจจุบัน รองประธานคณะกรรมการตรวจสอบ, กรรมการ บมจ. เอเวอร์แลนด์

ประสบการณ์การทำงาน : บริษัท จำกัด / องค์การอื่นๆ

- ▶ 2559-ปัจจุบัน กรรมการ บจ. กรีน เพาเวอร์ เอนเนอร์ยี
- ▶ 2558-ปัจจุบัน กรรมการ
 - บจ. โคราซเมดิคัลกรุ๊ป
 - บจ. ซุปเปอร์ สกาย เอนเนอร์ยี
 - บจ. นอร์ท โซล่า เพาเวอร์
 - บจ. ซุปเปอร์ เอิร์ธ เอนเนอร์ยี
- ▶ 2557-ปัจจุบัน กรรมการ
 - บจ. บริษัท โรงพยาบาลเชียงใหม่ราษฎร์
 - บจ. ยูนิคอน เซอร์วิสเชส
 - บจ. เดนทอล อีส ฟัน
 - บจ. มาย ฮอสพิทอล
 - บจ. กรีน ไป-ไอ มหาสารคาม
 - บจ. พีที ไดรฟ์ (ประเทศไทย)
- ▶ 2556-ปัจจุบัน กรรมการ บจ. ซุปเปอร์ เอนเนอร์ยี กรุ๊ป
- ▶ 2540-2541 ผู้อำนวยการฝ่ายรัฐสัมพันธ์ The Oriental Bangkok
- ▶ 2539-2540 ผู้จัดการทั่วไป The Twin Lotus Hotel
- ▶ 2528-2539 ผู้อำนวยการฝ่ายการตลาด The Oriental Bangkok
- ▶ 2525-2528 ผู้จัดการฝ่ายขาย The Bangkok Peninsula
- ▶ 2512-2525 ผู้จัดการฝ่ายขาย Hotel Siam Inter-Continental
- ▶ 2509-2510 เลขานุการและผู้ตรวจบัญชี Arosa Kulm Hotel, Switzerland



นางสาววินทร์ทิพย์ ชัยสังฆะ
กรรมการบริษัท
อายุ 54 ปี

วันที่เข้าดำรงตำแหน่งกรรมการ

- ▶ 14 พฤษภาคม 2556

วุฒิการศึกษา

- ▶ ปริญญาตรี บริหารธุรกิจ (การบัญชี) มหาวิทยาลัยรามคำแหง

หลักสูตรการอบรม

- ▶ อบรมหลักสูตร Director Accreditation Program (DAP)
- ▶ สมาคมส่งเสริมสถาบันกรรมการบริษัทไทย (IOD)

สัดส่วนการถือหุ้นในบริษัท (%)

- ▶ ไม่มี

ความสัมพันธ์ทางครอบครัวระหว่างผู้บริหาร

- ▶ ไม่มี

ประสบการณ์การทำงาน : บริษัท จำกัด (มหาชน)

- ▶ 2556-ปัจจุบัน กรรมการ
บมจ. ซูเปอร์ เอนเนอร์ยี คอร์ปอเรชั่น
- ▶ 2550-ปัจจุบัน กรรมการ, ผู้อำนวยการฝ่ายบัญชี
การเงิน
บมจ. โอเพ่น เทคโนโลยี

ประสบการณ์การทำงาน : บริษัท จำกัด / องค์กรอื่นๆ

- ▶ 2564-ปัจจุบัน กรรมการ
 - บจ. บจ.พาวเวอร์ เทคโนโลยี อินเทอร์เน็ต ชั้นเนล
 - บจ.เอ็นเจอร์จี เซฟ
 - บจ.อามานูฟ
 - บจ.เอสพีพี ซิค
- ▶ 2561-ปัจจุบัน กรรมการ
 - บจ. ซูเปอร์ เอนเนอร์ยี 8
 - Super Solar Energy (HONGKONG) 3
- ▶ 2558-ปัจจุบัน กรรมการ
 - บจ. ซูเปอร์ สกาย เอนเนอร์ยี
 - บจ. นอร์ท โซล่า พาวเวอร์
 - บจ. ซูเปอร์ เอิร์ธ เอนเนอร์ยี
- ▶ 2557-ปัจจุบัน กรรมการ
 - บจ. เลมอน โกลด์ ฟาร์ม
 - บจ. กรีน ไบ-โอ มหาสารคาม
 - บจ. พีที ไคร์ว (ประเทศไทย)
- ▶ 2556-ปัจจุบัน กรรมการ
 - บจ. ซูเปอร์ เอนเนอร์ยี กรุ๊ป
- ▶ 2549 ผู้ช่วยผู้จัดการฝ่ายการเงิน
ธนาคาร เอบีเอ็นแอมโร เอ็นแอล
- ▶ 2547-2549 ผู้ช่วยกรรมการผู้จัดการ
บจ. บางกอก ไมโครบัส
- ▶ 2544-2547 ผู้จัดการฝ่ายบัญชีและการเงิน
บจ. สำนักงานที่ปรึกษากฎหมายมีชัยไทย
แลนด์
- ▶ 2537-2544 ผู้ช่วยผู้ตรวจสอบบัญชี
บจ. เคพีเอ็มจี ออดิท (ประเทศไทย)

2. ผู้บริหาร



นายจอมทรัพย์ โลจายะ
ประธานเจ้าหน้าที่บริหาร
อายุ 52 ปี

.....รายละเอียดตามหน้าประวัติกรรมการ.....



นางสาวรุ่งนภา จันทรเด่นดวง
ผู้ช่วยกรรมการผู้จัดการสายงานบัญชีและการเงินในประเทศ
อายุ 52 ปี

วันที่เข้าดำรงตำแหน่ง

- ▶ 1 มกราคม 2561

วุฒิการศึกษา

- ▶ บธ.ม. (การบัญชีบริหาร), มหาวิทยาลัยบูรพา
- ▶ บช.บ., มหาวิทยาลัยเทคโนโลยีราชมงคลกรุงเทพ

หลักสูตรการอบรม

- ▶ MINI MBA, มหาวิทยาลัยหอการค้าไทย

สัดส่วนการถือหุ้นในบริษัท (%)

- ▶ ไม่มี

ความสัมพันธ์ทางครอบครัวระหว่างผู้บริหาร

- ▶ ไม่มี

ประสบการณ์การทำงาน

- ▶ 2561-ปัจจุบัน ผู้ช่วยกรรมการผู้จัดการ
บมจ. ซุปเปอร์ เอนเนอร์ยี คอร์ปอเรชั่น
- ▶ 2547-2560 วิชาชีพอิสระด้านการบัญชี
กลุ่มบริษัทในตลาดหลักทรัพย์ (บมจ. ซุปเปอร์
บลี๊จ)
- ▶ 2534-2546 Audit Manager
บจ. เคพีเอ็มจี ออดิท (ประเทศไทย)



นายโกวิท อัครอติมาต

ผู้ช่วยกรรมการผู้จัดการสายงานบัญชีและการเงินต่างประเทศ

อายุ 51 ปี

วันที่เข้าดำรงตำแหน่ง

- ▶ 15 มีนาคม 2562

วุฒิการศึกษา

- ▶ ปริญญาตรี บัญชี สาขาบัญชีต้นทุน , จุฬาลงกรณ์มหาวิทยาลัย

หลักสูตรการอบรม

- ▶ IFRS, Deloitte
- ▶ Update Tax, EY

สัดส่วนการถือหุ้นในบริษัท (%)

- ▶ ไม่มี

ความสัมพันธ์ทางครอบครัวระหว่างผู้บริหาร

- ▶ ไม่มี

ประสบการณ์การทำงาน

- ▶ 2562-ปัจจุบัน ผู้ช่วยกรรมการผู้จัดการ
บมจ. ซูเปอร์ เอนเนอร์ยี คอร์ปอเรชั่น
- ▶ 2556-2562 VP Accounting and Finance (CFO)
Berli Jucker PLC / ผลิต จัด การผลิต จัด
จำหน่าย และให้บริการต่างๆ
- ▶ 2551-2556 Accounting and Finance Manager
Ecco (Thailand) Co.,Ltd.
- ▶ 2545-2550 Assistant Accounting Manager
Thai Union Frozen Product PLC.



น.ส.วิริยา สาสกุล

ผู้อำนวยการฝ่ายกฎหมาย

อายุ 57 ปี

วันที่เข้าดำรงตำแหน่ง

- ▶ 20 พฤษภาคม 2563

วุฒิการศึกษา

- ▶ Master 's in The International Law,
MACQUARIE UNIVERSITY, SYDNEY, ASUTRALIA
- ▶ ป.โท กฎหมายระหว่างประเทศ, จุฬาลงกรณ์มหาวิทยาลัย
- ▶ ป.ตรี นิติศาสตรบัณฑิต, จุฬาลงกรณ์มหาวิทยาลัย

หลักสูตรการอบรม

- ▶ ภาควิชาธุรกิจกับการดำเนินคดีในศาลปกครอง, คณะ
นิติศาสตร์ จุฬาลงกรณ์มหาวิทยาลัย
- ▶ นิติกรประจำบริษัท, คณะนิติศาสตร์ จุฬาลงกรณ์
มหาวิทยาลัย

สัดส่วนการถือหุ้นในบริษัท (%)

- ▶ ไม่มี

ความสัมพันธ์ทางครอบครัวระหว่างผู้บริหาร

- ▶ ไม่มี

ประสบการณ์การทำงาน

- ▶ 2563-ปัจจุบัน Vice President – Legal
บมจ. ซูเปอร์ เอนเนอร์ยี คอร์ปอเรชั่น
- ▶ 2561-2563 Legal Manager, Bangkok Flight Service
LTD.
- ▶ 2560-2560 Legal Practitioner and Project Co-
ordinator, TICON PLC.
- ▶ 2556 – 2559 Legal Manager, SMART I-MOBILE PLC.



นายพงศกร แสงหงษา (รักษาการ)
ผู้อำนวยการฝ่ายปฏิบัติการและซ่อมบำรุง
อายุ 46 ปี

วันที่เข้าดำรงตำแหน่ง

- ▶ 1 ตุลาคม 2562

วุฒิการศึกษา

- ▶ วิศวกรรมไฟฟ้า สาขาไฟฟ้ากำลัง, มหาวิทยาลัยศรีปทุม

หลักสูตรการอบรม

- ▶ Certificate of Kaset Mini Business Management

สัดส่วนการถือหุ้นในบริษัท (%)

- ▶ ไม่มี

ความสัมพันธ์ทางครอบครัวระหว่างผู้บริหาร

- ▶ ไม่มี

ประสบการณ์การทำงาน

- ▶ 2558-2562 Project Manager
บมจ. ซุปเปอร์ เอนเนอร์ยี คอร์ปอเรชั่น
- ▶ 2562-ปัจจุบัน ผู้อำนวยการฝ่ายปฏิบัติการและซ่อมบำรุง
บจ. ซุปเปอร์ โซลาร์ เอนเนอร์ยี
- ▶ 2555-2558 Assistant Manager Renewable Energy
II Department
Demco Public company Limited
- ▶ 2554 – 2555 Assistant Manager of Construction
Department
บจ. พีวเจอร์ อีเล็คทริกคอลล คอนโทรล



นายวิสิฐศักดิ์ เจริญสุข (รักษาการ)
ผู้อำนวยการฝ่ายบริหารคุณภาพ และ BOI
อายุ 40 ปี

วันที่เข้าดำรงตำแหน่ง

- ▶ 1 พฤศจิกายน 2564

วุฒิการศึกษา

- ▶ วิศวกรรมไฟฟ้า สาขาไฟฟ้ากำลัง

หลักสูตรการอบรม

- ▶ ISO9001:2015 "Requirements and Implementation
Risk Base Thinking with ISO9001:2015"
- ▶ วิศวกรรมสถานแห่งประเทศไทย "Substation Equipment
and Protective Relaying"

สัดส่วนการถือหุ้นในบริษัท (%)

- ▶ ไม่มี

ความสัมพันธ์ทางครอบครัวระหว่างผู้บริหาร

- ▶ ไม่มี

ประสบการณ์การทำงาน

- ▶ 2557-ปัจจุบัน บมจ. ซุปเปอร์ เอนเนอร์ยี คอร์ปอเรชั่น
 - ผู้อำนวยการฝ่ายบริหารคุณภาพ และ BOI ควบคุมงาน
ด้าน Quality Management และ BOI
 - ผู้อำนวยการฝ่ายจัดซื้อ และ BOI ควบคุมงานนำเข้า
อุปกรณ์และ BOI ของบริษัทลูกทั้งหมด
 - ผู้จัดการฝ่ายจัดซื้อ ควบคุมงานนำเข้าอุปกรณ์และ BOI
ของบริษัทลูกทั้งหมด
- ▶ 2548-2557 DEMCO Public Co., Ltd.
 - วิศวกรจัดซื้อ และควบคุมงานนำเข้าอุปกรณ์ทั้งโครงการ



น.ส.ปาจรี สุทธิชาติเมธี
ผู้จัดการฝ่ายทรัพยากรบุคคล
อายุ 42 ปี

วันที่เข้าดำรงตำแหน่ง

- ▶ 1 พฤศจิกายน 2564

วุฒิการศึกษา

- ▶ ศิลปศาสตรบัณฑิต การบริหารธุรกิจ (การตลาด)สถาบันราชภัฏนครราชสีมา

หลักสูตรการอบรม

- ▶ Accelerated Finance and Accounting for Non -Finance Manager
- ▶ เตรียมหัวหน้างาน
- ▶ การวางแผนเกษียณอายุ
- ▶ ปรับเงินเดือน-โบนัส
- ▶ กฎหมายแรงงานที่ฝ่ายบุคคลควรรู้
- ▶ ภาษีอากรเกี่ยวกับค่าจ้างและสวัสดิการที่HRและบัญชีควรรทราบ



นายชนันท์ ธีระนันท์
ผู้จัดการฝ่ายปฏิบัติการ
อายุ 32 ปี

วันที่เข้าดำรงตำแหน่ง

- ▶ 1 กรกฎาคม 2562

วุฒิการศึกษา

- ▶ วศ.ม.(วิศวกรรมไฟฟ้า), จุฬาลงกรณ์มหาวิทยาลัย
- ▶ วศ.บ.(วิศวกรรมไฟฟ้า), จุฬาลงกรณ์มหาวิทยาลัย

หลักสูตรการอบรม

- ▶ Solar Power Generation System, IEEE Thailand Section
- ▶ Risk Asset Management, IEEE Thailand Section

สัดส่วนการถือหุ้นในบริษัท (%)

- ▶ น้อยกว่า 0.01%

สัดส่วนการถือหุ้นในบริษัท (%)

- ▶ ไม่มี

ความสัมพันธ์ทางครอบครัวระหว่างผู้บริหาร

- ▶ ไม่มี

ประสบการณ์การทำงาน

- ▶ 256 -ปัจจุบัน ผู้จัดการฝ่ายทรัพยากรบุคคล
บมจ.ซูเปอร์ เอนเนอร์ยี คอร์ปอเรชั่น
- ▶ 2557-2562 หัวหน้าฝ่ายบุคคล
แพลนเน็ตคอมมิวนิคชั่น เอเชีย
- ▶ 2555-2557 เจ้าหน้าที่ทรัพยากรบุคคล
บมจ. ฟินิกซ์ ไรโรนเฟรรี
- ▶ 2555 เจ้าหน้าที่การเงิน
บมจ.สตาร์ ซานิทารีแวย์ (ประเทศไทย)
- ▶ 2555 – 2545 ธุรการ
บจก.ซ่าแอดนิเมด

ความสัมพันธ์ทางครอบครัวระหว่างผู้บริหาร

- ▶ ไม่มี

ประสบการณ์การทำงาน

- ▶ 2562 – ปัจจุบัน ผู้จัดการฝ่ายปฏิบัติการ
บมจ. ซูเปอร์ เอนเนอร์ยี คอร์ปอเรชั่น
- ▶ 2558-2562 Operation and Maintenance Manager
บจ.โซลาร์ อีพีซีเอฟ
- ▶ 2558 Electrical Engineer
SunEdisio

**น.ส.ศุภินิษา คำสุวรรณ**

ผู้จัดการฝ่ายบริหารทรัพยากรบุคคล

อายุ 32 ปี

วันที่เข้าดำรงตำแหน่ง

- ▶ 2 กรกฎาคม 2562

วุฒิการศึกษา

- ▶ Master of Engineering Management, Brunel University London
- ▶ Master of Philosophy, Electrical and Computer Engineering Brunel University London
- ▶ วศ.ม.(วิศวกรรมไฟฟ้า), สาขาไฟฟ้ากำลัง มหาวิทยาลัยเกษตรศาสตร์

หลักสูตรการอบรม

- ▶ Risk Asset Management, IEEE Thailand Section
- ▶ ISO 9001:2015 Internal Quality Audit
- ▶ Surge Protection for Electrical and Electronic Equipment
- ▶ Grounding System Design
- ▶ Solar Power Generation System, IEEE Thailand Section

สัดส่วนการถือหุ้นในบริษัท (%)

- ▶ ไม่มี

ความสัมพันธ์ทางครอบครัวระหว่างผู้บริหาร

- ▶ ไม่มี

ประสบการณ์การทำงาน

- ▶ 2562-ปัจจุบัน ผู้จัดการฝ่ายบริหารทรัพยากรบุคคล บมจ. ซูเปอร์ เอนเนอร์ยี คอร์ปอเรชั่น
- ▶ 2560 – 2562 วิศวกรไฟฟ้า บจ. มาทีเล โซลาร์



นายอาคม มานะแก้ว (รักษาการ)

ผู้จัดการฝ่ายจัดซื้อ

อายุ 64 ปี

วันที่เข้าดำรงตำแหน่งกรรมการ

- ▶ 16 มิถุนายน 2557

วุฒิการศึกษา

- ▶ วิศวกรรมศาสตร์ มหาบัณฑิต(ไฟฟ้ากำลัง)
มหาวิทยาลัยเกษตรศาสตร์
- ▶ วิศวกรรมศาสตร์ บัณฑิต(ไฟฟ้ากำลัง)
มหาวิทยาลัยสงขลานครินทร์
- ▶ มಿನี เอ็มบีเอ มหาวิทยาลัยเกษตรศาสตร์

หลักสูตรการอบรม

- ▶ อบรมหลักสูตร Director Accreditation Program (DAP)
- ▶ สมาคมส่งเสริมสถาบันกรรมการบริษัทไทย (IOD)

สัดส่วนการถือหุ้นในบริษัท (%)

- ▶ ไม่มี

ความสัมพันธ์ทางครอบครัวระหว่างผู้บริหาร

- ▶ ไม่มี

ประสบการณ์การทำงาน : บริษัท จำกัด / องค์การอื่นๆ

- ▶ 2561-ปัจจุบัน กรรมการ (ในธุรกิจพลังงานไฟฟ้า และธุรกิจที่เกี่ยวข้องรวม 2 บริษัท)
บจ.ซูเปอร์ไฮลาร์ (ประเทศไทย)
บจ.ซูเปอร์ เอิร์ธ เอนเนอร์ยี 9
- ▶ 2560-ปัจจุบัน กรรมการ
บจ.ซูเปอร์ วินด์ เอนเนอร์ยี
- ▶ 2559-ปัจจุบัน กรรมการผู้จัดการ
บจ. ซูเปอร์ ไฮลาร์ เอนเนอร์ยี
- ▶ 2558-ปัจจุบัน กรรมการ
บจ.อามานูฟ
- ▶ 2558-ปัจจุบัน กรรมการ
บจ.ซูเปอร์ สกาย เอนเนอร์ยี
- ▶ 2557-2559 กรรมการผู้จัดการ
บมจ. ซูเปอร์ เอนเนอร์ยี กรุ๊ป
- ▶ 2537-2556 กรรมการบริษัท, กรรมการบริหาร,
รองกรรมการผู้จัดการ
บมจ.เต็มโก้ / ธุรกิจออกแบบ จัดหา ก่อสร้าง
และติดตั้งงานด้านวิศวกรรม รวมทั้งผลิตและ
จัดจำหน่ายไฟฟ้า
- ▶ 2533-2536 ผู้จัดการส่วนฝ่ายวิศวกรรม
บมจ.นครไทยสตีล กรุ๊ป
- ▶ 2524-2533 หัวหน้าแผนกศูนย์ควบคุมระบบไฟฟ้า 1
ฝ่ายควบคุมระบบไฟฟ้า
การไฟฟ้าฝ่ายผลิตแห่งประเทศไทย



น.ส.วรางคณา แก้วสว่าง
ผู้จัดการฝ่ายบัญชี-ต่างประเทศ
อายุ 45 ปี

วันที่เข้าดำรงตำแหน่ง

- ▶ 10 ตุลาคม 2563

วุฒิการศึกษา

- ▶ ปริญญาโท บริหารธุรกิจมหาบัณฑิต (MBA) , มหาวิทยาลัยธุรกิจบัณฑิต

- ▶ ปริญญาตรี บัณฑิตบัณฑิต , มหาวิทยาลัยธุรกิจบัณฑิต

หลักสูตรการอบรม

- ▶ SPACE Development Program by Chulalongkorn Business School

สัดส่วนการถือหุ้นในบริษัท (%)

- ▶ ไม่มี

ความสัมพันธ์ทางครอบครัวระหว่างผู้บริหาร

- ▶ ไม่มี

ประสบการณ์การทำงาน

- ▶ 2563-ปัจจุบัน ผู้จัดการฝ่ายบัญชี-ต่างประเทศ บมจ. ซุปเปอร์ เอนเนอร์ยี คอร์ปอเรชั่น
- ▶ 2546-2563 Accounting Manager, Berli Jucker PLC.
- ▶ 2542-2546 Financial Accounting officer, Bangkok Crystal LTD.
- ▶ 2541-2542 Financial Accounting officer, Sun Moon Tours LTD
- ▶



น.ส.วรรณิษา เสาะแสง
ผู้จัดการฝ่ายบัญชี
อายุ 34 ปี

วันที่เข้าดำรงตำแหน่ง

- ▶ 1 สิงหาคม 2564

วุฒิการศึกษา

- ▶ บริหารธุรกิจบัณฑิตการบัญชี มหาวิทยาลัยรามคำแหง

หลักสูตรการอบรม

- ▶ Accounting Snapshot and Sustainability Trend & Reporting
- ▶ Tax and Legal refreshers for 2021

สัดส่วนการถือหุ้นในบริษัท (%)

- ▶ ไม่มี

ความสัมพันธ์ทางครอบครัวระหว่างผู้บริหาร

- ▶ ไม่มี

ประสบการณ์การทำงาน

- ▶ 2562 – ปัจจุบัน Account manager (บริษัท ซุปเปอร์ เอนเนอร์ยี คอร์ปอเรชั่น จำกัด (มหาชน))
- ▶ 2561 – 2562 Financial controller (บริษัท ปูนซีเมนต์นครหลวง จำกัด (มหาชน))
- ▶ 2559 – 2560 Cost Supervisor (บริษัท ปูนซีเมนต์ ตราลูกโลก จำกัด)
- ▶ 2555 – 2558 Senior Auditor (บริษัท เอเอ็นเอส ออดิท จำกัด)

3. รายละเอียดประวัติเกี่ยวกับผู้ที่ได้รับมอบหมายให้รับผิดชอบโดยตรงในการควบคุมดูแลการทำบัญชี

นางสาวรุ่งนภา จันทร์เด่นดวง ผู้ช่วยกรรมการผู้จัดการสายงานบัญชีและการเงินในประเทศ ได้รับมอบหมายให้ควบคุมดูแลการทำบัญชีของ Super โดยข้อมูลประวัติ ปรากฏในหน้าประวัติของผู้บริหาร

4. เลขานุการบริษัท

เพื่อให้การบริหารงานของบริษัทเป็นไปตามข้อกำหนดของพระราชบัญญัติหลักทรัพย์และตลาดหลักทรัพย์ (ฉบับที่ 4) พ.ศ. 2551 มาตรา 89/15 และมาตรา 89/16 ที่ประชุมคณะกรรมการบริษัท ซุปเปอร์ เอนเนอร์ยี คอร์ปอเรชั่น จำกัด (มหาชน) ครั้งที่ 4/2551 เมื่อวันที่ 13 สิงหาคม 2551 ได้มีมติแต่งตั้งบริษัท สำนักงานที่ปรึกษาทนายความ มีชัยไทยแลนด์ จำกัด เป็นเลขานุการบริษัท โดยให้มีผลตั้งแต่วันที่ 13 สิงหาคม 2551 เป็นต้นไป โดยปัจจุบัน นางสาวดวงดาว ประเสริฐศรี ผู้จัดการฝ่ายนิติกรรมและสัญญา เป็นผู้ได้รับมอบหมายให้ปฏิบัติงานเลขานุการบริษัท โดยเลขานุการบริษัทจะต้องปฏิบัติหน้าที่ตามที่กำหนดในมาตรา 89/15 และมาตรา 89/16 ของพระราชบัญญัติหลักทรัพย์และตลาดหลักทรัพย์ (ฉบับที่ 4) พ.ศ. 2551 ซึ่งมีผลบังคับใช้ในวันที่ 31 สิงหาคม 2551 ด้วยความรับผิดชอบ ความระมัดระวัง และความซื่อสัตย์สุจริต รวมทั้งต้องปฏิบัติให้เป็นไปตามกฎหมาย วัตถุประสงค์ ข้อบังคับบริษัท มติคณะกรรมการ ตลอดจนที่ประชุมผู้ถือหุ้น ทั้งนี้ หน้าที่ความรับผิดชอบตามกฎหมายของเลขานุการบริษัทมีดังต่อไปนี้

หน้าที่ความรับผิดชอบของเลขานุการบริษัท

1. จัดทำและเก็บรักษาเอกสารดังต่อไปนี้
 - 1.1. ทะเบียนกรรมการ
 - 1.2. หนังสือนัดประชุมคณะกรรมการ รายงานการประชุมคณะกรรมการและรายงานประจำปีของบริษัทฯ
 - 1.3. หนังสือนัดประชุมผู้ถือหุ้น และรายงานการประชุมผู้ถือหุ้น
 - 1.4. เอกสารสำคัญของบริษัทที่เกี่ยวข้องกัน
2. เก็บรักษารายงานการมีส่วนได้เสียที่รายงานโดยกรรมการหรือผู้บริหาร
3. ดำเนินการอื่นๆ ตามที่คณะกรรมการกำกับตลาดทุนประกาศกำหนด



น.ส.ดวงดาว ประเสริฐศรี

ผู้จัดการฝ่ายนิติกรรมและสัญญา

อายุ 44 ปี

วุฒิการศึกษา

- ▶ ปริญญาตรี นิติศาสตรบัณฑิต จุฬาลงกรณ์มหาวิทยาลัย

หลักสูตรการอบรม

- ▶ หลักสูตรประกาศนียบัตรสำหรับเลขานุการบริษัท Company Secretary Program (CSP)
- ▶ สมาคมส่งเสริมสถาบันกรรมการบริษัทไทย (IOD)

สัดส่วนการถือหุ้นในบริษัท (%)

- ▶ น้อยกว่า 0.01%

ความสัมพันธ์ทางครอบครัวระหว่างผู้บริหาร

- ▶ ไม่มี

ประสบการณ์การทำงาน : บริษัท จำกัด / องค์กรอื่นๆ

- ▶ 2544-ปัจจุบัน ผู้จัดการฝ่ายนิติกรรมและสัญญา บจ. สำนักงานที่ปรึกษาทนายความมีชัยไทยแลนด์

5. คณะกรรมการที่สำคัญของบริษัทย่อย



นายชัยพนธ์ จันทรงศ์พันธุ์

กรรมการ

อายุ 45 ปี

วุฒิการศึกษา

- ▶ ปริญญาตรี บริหารธุรกิจการเงินการธนาคาร มหาวิทยาลัยรังสิต

หลักสูตรการอบรม

- ▶ อบรมหลักสูตร Director Accreditation Program (DAP)
- ▶ สมาคมส่งเสริมสถาบันกรรมการบริษัทไทย (IOD)

สัดส่วนการถือหุ้นในบริษัท (%)

- ▶ น้อยกว่า 0.01%

ความสัมพันธ์ทางครอบครัวระหว่างผู้บริหาร

- ▶ ไม่มี

ประสบการณ์การทำงาน

- ▶ 2564-ปัจจุบัน กรรมการ ในธุรกิจพลังงานไฟฟ้าและธุรกิจที่เกี่ยวข้อง
 - ซุปเปอร์ โซลาร์ ไฮบริด
- ▶ 2562-ปัจจุบัน กรรมการ ในธุรกิจจำหน่ายน้ำ
 - บจ. ซุปเปอร์ วอเตอร์ พีพีเอส
- ▶ 2561-ปัจจุบัน กรรมการ ในธุรกิจพลังงานไฟฟ้าและธุรกิจที่เกี่ยวข้องรวม 3 บริษัท
 - บจ. ซุปเปอร์ โซลาร์ (ประเทศไทย)
 - บจ. ซุปเปอร์ เอิร์ธ เอนเนอร์ยี 9
 - บจ. ซุปเปอร์ เอิร์ธ เอนเนอร์ยี 8
 - บจ. ซุปเปอร์ เอิร์ธ เอนเนอร์ยี 6
 - Super Solar Energy (HONGKONG) 3
 - SSE Vietnam 1 Joint Stock Co.,Ltd
 - SSE LN2 Joint Stock Co.,Ltd
 - SSE BP 3 Joint Stock Co.,Ltd
 - Solar NT Holding Co.,LTD

- ▶ 2560-ปัจจุบัน กรรมการ
 - บจ. ซุปเปอร์ วินด์ เอนเนอร์ยี
- ▶ 2559-ปัจจุบัน ผู้ช่วยกรรมการผู้จัดการ
 - บจ. ซุปเปอร์ โซลาร์ เอนเนอร์ยี
 - บจ. ดับบลิวเอ็กซ์เอ 7
 - บจ. ไอคิว โซลาร์
 - บจ. เอไอคิว เอนเนอร์ยี
 - บจ. ไอคิว เอนเนอร์ยี
 - บจ. ไอคิว กรีน
 - บจ. แอสต้า พาวเวอร์
- ▶ 2557-2559 ผู้ช่วยกรรมการผู้จัดการ
 - บมจ. ซุปเปอร์ เอนเนอร์ยี กรุ๊ป
 - บจ. กรีน เพาเวอร์ เอนเนอร์ยี
 - บจ. อีเคเวเตอร์ โซลาร์
 - บจ. ดับเบิลยู อาร์ท อีเนอร์ยี
- ▶ 2558-ปัจจุบัน กรรมการ ในธุรกิจพลังงานไฟฟ้าและธุรกิจที่เกี่ยวข้องรวม 13 บริษัท
 - บจ. อพอลโล่ โซลาร์
 - บจ. พาวเวอร์ เทคโนโลยี อินเตอร์เนชั่นแนล
 - บจ. ศรีนาคา พาวเวอร์
 - บจ. เอนเนอร์ยี เซฟ
 - บจ. อามานูฟ
 - บจ. เอสพีพี ซิค
 - บจ. โซลคิต โซลาร์
 - บจ. เอส ทู พี อีเนอร์ยี
 - บจ. นอร์ท อีสต์ พิวเจอร์ อีเนอร์ยี
 - บจ. ดับบลิวเอ็กซ์เอ 4
 - บจ. ดับบลิวเอ็กซ์เอ 5
 - บจ. ดับบลิวเอ็กซ์เอ 6



นายปิติพงษ์ ซีรานนท์

กรรมการ

อายุ 64 ปี

วันที่เข้าดำรงตำแหน่ง

- ▶ 1 กุมภาพันธ์ 2559

วุฒิการศึกษา

- ▶ ปริญญาโท Master of Engineering, Lamar University, Texas, U.S.A.
- ▶ ปริญญาตรี วิศวกรรมศาสตรบัณฑิต, จุฬาลงกรณ์มหาวิทยาลัย

หลักสูตรการอบรม

- ▶ หลักสูตรการปฏิบัติการจิตวิทยาระดับนโยบาย รุ่นที่ 2
- ▶ พ.ศ. 2553 , สถาบันจิตวิทยาความมั่นคง สถาบันวิชาการป้องกันประเทศ
- ▶ หลักสูตร Management Development Program พ.ศ. 2551, สถาบันบัณฑิตบริหารธุรกิจศศินทร์
- ▶ หลักสูตรเศรษฐกิจสาธารณะ รุ่นที่ 4 พ.ศ. 2549 ,สถาบันพระปกเกล้า
- ▶ หลักสูตรการปฏิบัติการจิตวิทยาฝ่ายอำนวยการ รุ่นที่ 95 พ.ศ. 2548 , สถาบันจิตวิทยาความมั่นคง สถาบันวิชาการป้องกันประเทศ
- ▶ หลักสูตรเกษตรรมินิเอ็มบีเอ รุ่นที่ 29 พ.ศ. 2545, มหาวิทยาลัยเกษตรศาสตร์
- ▶ หลักสูตร Bridge Engineering พ.ศ. 2526, Tokyo, Japan

สัดส่วนการถือหุ้นในบริษัท (%)

- ▶ ไม่มี

ความสัมพันธ์ทางครอบครัวระหว่างผู้บริหาร

- ▶ ไม่มี

ประสบการณ์การทำงาน

- ▶ 2559-ปัจจุบัน กรรมการผู้จัดการ บริษัท ซุปเปอร์ วอเตอร์ จำกัด
- ▶ 2551-2558 รองกรรมการผู้จัดการ สายบริหาร บริษัท ยูนิเวอร์แซล ยูทิลิตี้ส์ จำกัด
- ▶ 2550-2552 รองกรรมการผู้จัดการสายปฏิบัติการ บริษัท ยูนิเวอร์แซล ยูทิลิตี้ส์ จำกัด
- ▶ 2544-2550 ผู้จัดการฝ่ายบริการ บริษัท ยูนิเวอร์แซล ยูทิลิตี้ส์ จำกัด
- ▶ 2541-2544 รองกรรมการผู้จัดการ และ กรรมการผู้จัดการ บริษัท สตีลเวย์ จำกัด
- ▶ 2534-2541 กรรมการผู้จัดการ บริษัทไทยไทพิษณุ (1991) จำกัด
- ▶ 2530-2534 ผู้จัดการโครงการ บริษัทเปรมฉิม จำกัด
- ▶ 2526-2530 ตำแหน่งวิศวกรโครงการ การทางพิเศษแห่งประเทศไทย



นายเตชาณ โรจน์นารอม

กรรมการ

อายุ 63 ปี

วันที่เข้าดำรงตำแหน่ง

- ▶ มกราคม 2563

วุฒิการศึกษา

- ▶ มัธยมศึกษาตอนต้น โรงเรียนวัดมกุฏกษัตริยาราม

หลักสูตรการอบรม

- ▶ ไม่มี

สัดส่วนการถือหุ้นในบริษัท (%)

- ▶ ไม่มี

ความสัมพันธ์ทางครอบครัวระหว่างผู้บริหาร

- ▶ ไม่มี

ประสบการณ์การทำงาน

- ▶ 2564-ปัจจุบัน กรรมการผู้จัดการ

บริษัท ซุปเปอร์วอเตอร์ จำกัด

- ▶ 2560 -ปัจจุบัน วิศวกรโครงการ

การทางพิเศษแห่งประเทศไทย

กรรมการผู้จัดการ

- บจก. โซลาร์ อีพีซีเอฟ

- บจก. มาทีเล โซลาร์

- ▶ 2556 - 2561 ที่ปรึกษาประธานบริษัทฯ

บจ. เอเชียนดิเวลลอปเม้นท์ เอ็นจิเนียริ่ง
คอร์ปอเรชั่น

- ▶ 2556 - 2560 ที่ปรึกษาประธานบริษัทฯ

บจ.เอเชียน อิมพอร์ต-เอ็กซ์พอร์ต คอร์ปอเรชั่น

- ▶ 2547 - 2555 ที่ปรึกษาด้านการลงทุนและการเงิน

(อิสระ)

บริการจัดหาแหล่งเงินทุน และรับซื้อตราสาร
หนี้ ทั้งในและต่างประเทศ

- ▶ 2548 - 2553 ผู้จัดการฝ่ายต่างประเทศ

บริษัท เจเนอรัล อินเตอร์เทค จำกัด

- ▶ 2540 - 2553 ที่ปรึกษาด้านกฎหมายและการเงิน

(อิสระ) ผู้ช่วยฝ่ายกฎหมาย

- ▶ 2536 - 2547 รองประธานฯ

บริษัท พีเอ็มซี เรียวเลสเทค จำกัด

- ▶ 2533 - 2535 กรรมการผู้จัดการ และร่วมทุน

บริษัท อินฟาสท์ โอเวอร์ซีส์ จำกัด

- ▶ 2533 - 2535 กรรมการผู้จัดการ และร่วมทุน

บริษัท อินฟาสท์ โอเวอร์ซีส์ จำกัด

- ▶ 2531 - 2533 กรรมการผู้จัดการกิจการ สบง.กฎหมาย

และที่ปรึกษาการลงทุน

บริษัท พีเอส อินเตอร์เนชั่นแนล จำกัด

- ▶ 2521 - 2530 ผู้จัดการ

บริษัท ยูนิจี้ จำกัด

- ▶ 2519 - 2520 หัวหน้าฝ่ายการตลาด

บริษัท ซุปเปอร์โอม จำกัด



น.ส.สมสุข ตั้งสถิตธรรม

กรรมการ

อายุ 62 ปี

วันที่เข้าดำรงตำแหน่ง

- ▶ 18 มีนาคม 2552

วุฒิการศึกษา

- ▶ ปริญญาตรี บริหารธุรกิจ (การตลาด) มหาวิทยาลัยอัสสัมชัญ

สัดส่วนการถือหุ้นในบริษัท (%)

- ▶ ไม่มี

ความสัมพันธ์ทางครอบครัวระหว่างผู้บริหาร

- ▶ ไม่มี

ประสบการณ์การทำงาน : บริษัท จำกัด (มหาชน)

- ▶ 2550-ปัจจุบัน กรรมการ, ผู้อำนวยการอาวุโสฝ่ายบริการลูกค้าและจัดหางานบุคลากร บมจ. ไอเฟ่น เทคโนโลยี
- ▶ 2526-2550 ผู้อำนวยการอาวุโสฝ่ายขาย บมจ. ดาต้าแมท

ข้อมูลการดำรงตำแหน่งของกรรมการในบริษัทย่อย

ณ วันที่ 31 ธันวาคม 2564 การดำรงตำแหน่งกรรมการของบริษัทย่อย มีรายละเอียดดังนี้

รายชื่อบริษัท	รายชื่อกรรมการ/ผู้บริหารของบริษัท						
	นายอุดมทรัพย์ โฉมฉายะ	นายกำธร อุดมฤทธิรงค์	นางสาววันดา มีขนิมมานนท์	นางสาวไตรทิพย์ ศิวะภักษณ์กุล	นางสาววรินทร์ทิพย์ รุ่งสังข์ชะ	พดด้วงไพฑูริย์ สอนตระกูล	นางสาวดวงศรี ทวีเจริญพัฒน์
ธุรกิจพลังงานในประเทศ							
1	บมจ.ซูเปอร์ เอนเนอร์ยี คอร์ปอเรชั่น	★	X	✓	✓	✓	✓
2	บจ.ซูเปอร์ เอนเนอร์ยี กรุ๊ป	★		✓		✓	
3	บจ.ซูเปอร์ โซลาร์ เอนเนอร์ยี	★					
4	บจ.เลมอน โกลด์ ฟาร์ม	★				✓	
5	บจ.รุทซัน	★					
6	บจ.โปร โซลาร์ วัน	★					
7	บจ.พีที ไคร์ว (ประเทศไทย)	★		✓		✓	
8	บจ.กรีน ไบ-โอ มหาสารคาม	★		✓		✓	
9	บจ.มิเลนเนี่ยม แอคท์	★					
10	บจ.17สัญญาวีร์ โฮลดิ้ง	★					
11	บจ.มีเดียมาร์ค	★					
12	บจ.เฮลท์ แพลนเน็ต เมเนจเม้นท์ฯ	★					
13	บจ.อีเลคตริกา เอเชียฯ	★					
14	บจ.นอร์ท โซลาร์ เพาเวอร์	★		✓		✓	
15	บจ.พาวเวอร์ เทคโนโลยี อินเทอร์เน็ต เนชั่นแนล แลนด์	★					
16	บจ.เอ็น.พี.เอส สตาร์ แลนด์	★					
17	บจ.เจเนอรัล แลนด์	★					
18	บจ.เอ็นเนอร์จี เซฟ แลนด์	★					
19	บจ.เวลด์ เอ็กซ์เชนจ์ เอเชีย แลนด์	★					
20	บจ.ตั้งแซ่เย็งกรีนพาวเวอร์ วัน	★					
21	บจ.เอส ที เอฟ อี โซลาร์	★					
22	บจ.อพอลโล่ โซลาร์	★					
23	บจ.พาวเวอร์ เทคโนโลยี อินเทอร์เน็ต เนชั่นแนล	★					✓
24	บจ.เอ็นเนอร์จี เซฟ	★					✓
25	บจ.อามานูฟ	★					✓
26	บจ.ศรีนาคา พาวเวอร์	★					
27	บจ.เอ็นเซฟ เทคโนโลยี	★					
28	บจ.เอสพีพี ซิค	★					✓
29	บจ.โซลคิต โซลาร์	★					
30	บจ.นอร์ท อีสต์ พิวเจอร์ อีเนอร์จี	★					
31	บจ.เอส ทู อีเนอร์จี	★					

รายชื่อกรรมการ/ผู้บริหารของบริษัท

รายชื่อบริษัท	นายจอมทรัพย์ โฉมฉายะ	นายกำธร อุดมฤทธิรงค์	นางสาวณิศา มัชฌิมานนท์	นางสาวไตรทิพย์ ศิวะฤกษ์ภูมิกุล	นางสาวกรรณิศาทรัพย์ชัยสังณะ	พลตำรวจโท ปิยะ สอนตระกูล	นางสาวสรสิริ ชัยเจริญพัฒน์
32 บจ.ดับเบิลยู อาร์ พี อีเนอร์จี	★						
33 บจ.อีควอเตอร์ โซลาร์	★						
34 บจ.เอ็นเนอร์จี เซฟ วัน	★						
35 บจ.เอ็นเนอร์จี เซฟ ทู	★						
36 บจ.เอ็นเนอร์จี เซฟ ทรี	★						
37 บจ.ดับบลิวเอ็กซ์โอ 4	★						
38 บจ.ดับบลิวเอ็กซ์โอ 5	★						
39 บจ.ดับบลิวเอ็กซ์โอ 6	★						
40 บจ.ดับบลิวเอ็กซ์โอ 7	★						
41 บจ.ไอคิว โซลาร์	★						
42 บจ.ไอคิว เอ็นเนอร์ยี	★						
43 บจ.ไอคิว เอ็นเนอร์ยี	★						
44 บจ.ไอคิว กรีน	★						
45 บจ.แอสต้า พาวเวอร์	★						
46 บจ.ซูเปอร์ เอิร์ธ เอนเนอร์ยี	★		✓		✓		
47 บจ.ซูเปอร์ สกาย เอนเนอร์ยี	★		✓		✓		
48 บจ.ซูเปอร์ เอิร์ธ เอนเนอร์ยี 1	★						
49 บจ.ซูเปอร์ คาร์บอน เอ็กซ์	★						
50 บจ.ซูเปอร์ กรีน ไมนิ่ง	★						
51 บจ.ซูเปอร์ เอิร์ธ เอนเนอร์ยี 4	★						
52 บจ.ซูเปอร์ เอิร์ธ เอนเนอร์ยี 5	★						
53 บจ.กรีน เพาเวอร์ เอ็นเนอร์จี	★		✓				
54 บจ.ซูเปอร์ วินด์ เอนเนอร์ยี	★						
55 บจ.ซูเปอร์ เอิร์ธ เอนเนอร์ยี 6	★						
56 บจ.ไอคิว กู๊ด	★						
57 บจ.ไทย กรีน	★						
58 บจ.พีเคที กรีน	★						
59 บจ.ซูเปอร์ โซลาร์ (ประเทศไทย)	★						
60 บจ.ซูเปอร์ เอิร์ธ เอนเนอร์ยี 8	★					✓	
61 บจ.ซูเปอร์ เอิร์ธ เอนเนอร์ยี 9	★						
62 บจ.เมืองไทยนำอยู่							
63 บจ.หนองคายนำอยู่							
64 บมจ.โอเพ่น เทคโนโลยี	★		✓		★		
65 บจ.ซูเปอร์ วอเตอร์							
66 บจ.ซูเปอร์ สปีด คอนสตรัคชั่น	★						



รายชื่อกรรมการ/ผู้บริหารของบริษัท

รายชื่อบริษัท	รายชื่อกรรมการ/ผู้บริหารของบริษัท						
	นายจอมทรัพย์ โฉมฉาย	นายกำธร อุดมฤทธิรงค์	นางสาวนิตา มัทธิมานนท์	นางสาวไตรทิพย์ ศิวะฤกษ์กุล	นางสาวรัตนทรัพย์ ชัยสังณะ	พลตำรวจโท ปิยะ สอนตระกูล	นางสาวสรศรี ชัยเจริญวัฒน์
67 บจ.กิจการร่วมค้าไทยพานิชนาวา ก่อสร้าง และแหล่งน้ำไทย	★						
68 บจ.ซูเปอร์วอเตอร์พีทีเอส	★						
69 บจ.ซูเปอร์ไฮดาร์ไฮบริด	★						
กลุ่มบริษัทในต่างประเทศ	★						
70 Super Energy (East) Pte Ltd.	★						
71 Super Energy Group (HONGKONG) Co.,Ltd	★						
72 Super Energy-GA Japan 1 GK	★						
73 Super Energy-Japan 2 GK	★						
74 Super Solar Energy (HONGKONG) 1	★						
75 Super Solar Energy (HONGKONG) 2	★						
76 Super Solar Energy (HONGKONG) 3	★				✓		
77 Super Solar Energy (HONGKONG) 4	★						
78 Super Wind Energy (HONGKONG) Co.,Ltd	★						
79 Super Wind Energy (HONGKONG) 1 Co.,Ltd	★						
80 Sinenergy Ninh Thuan Power Co.,Limited	★						
81 Nam Thuan Energy Investment JSC	★						
82 Nam Viet Phan Lam Co.,Ltd	★						
83 Nam Binh Energy Investment JSC	★						
84 Everich Binh Thuan Energy LLC	★						
85 Van Giao Solar Energy Plant JSC	★						
86 Van Giao Solar Power Plant JSC	★						
87 Thinh Long Phu Yen Solar Power JSC	★						
88 Super Wind Energy Cong ly Soc Trang JSC	★						
89 Super Wind Energy Cong ly Bac Lieu JSC	★						
90 SSE Vietnam 1 Joint Stock Co.,Ltd	★						
91 SSE LN2 Joint Stock Co.,Ltd	★						
92 SSE BP 3 Joint Stock Co.,Ltd	★						
93 Loc Ninh Energy JSC	A						
94 Loc Ninh 2 Energy JSC	A						
95 Loc Ninh 3 Energy JSC	A						
96 Super Energy (East)1 Co.,LTD	★						
97 Solar NT Holding Co.,LTD	★						
98 HBRE Gia Lai JSC	★						
99 HBRE Phu Yen JSC	★						
100 Vietnam Wind Holding Pte.LTD.	★						

รายชื่อกรรมการ/ผู้บริหารของบริษัท

รายชื่อบริษัท	รายชื่อกรรมการ/ผู้บริหารของบริษัท						
	นายอุดมทรัพย์ โสจายะ	นายกำธร อุดมฤทธิจุ	นางสาวนิดา มณีมานนท์	นางสาวไตรทิพย์ ศิวะฤกษ์กุล	นางสาวรินทิพย์ ทัยสังณะ	พลตำรวจโท ปิยะ สอนตระกูล	นางสาวสรสิริ ทัยเจริญพัฒน์
101 Asia Energy JSC	★						
102 Super Energy (Hongkong) Co.,Ltd	★						
103 Van Giao Solar Power Investment JSC	★						
104 An Cu Solar Power Investment JSC	★						

หมายเหตุ: X= ประธานกรรมการ, ✓= กรรมการ, ★ = กรรมการบริหาร, A = ผู้บริหาร



กรรมการผู้บริหารของบริษัทย่อย

รายชื่อบริษัท

93	Loc Ninth Energy JSC	A	นายประจักษ์ วัฒนวิเศษ	✓	Mr. Nguyen Duong Quoc Thai
94	Loc Ninth 2 Energy JSC	A	นายประจักษ์ วัฒนวิเศษ	✓	
95	Loc Ninth 3 Energy JSC	A	นายประจักษ์ วัฒนวิเศษ	✓	
96	Super Energy (East) Co.,LTD	★	นายประจักษ์ วัฒนวิเศษ		
97	Solar NT Holding Co.,LTD	★	นายประจักษ์ วัฒนวิเศษ		
98	HBRE Gia Lai JSC	★	นายประจักษ์ วัฒนวิเศษ		
99	HBRE Phu Yen JSC	★	นายประจักษ์ วัฒนวิเศษ		
100	Vietnam Wind Holding Pte.LTD.	★	นายประจักษ์ วัฒนวิเศษ		
101	Asia Energy JSC	★	นายประจักษ์ วัฒนวิเศษ		
102	Super Energy (Hongkong) Co.,Ltd	★	นายประจักษ์ วัฒนวิเศษ		
103	Van Giao Solar Power Investment JSC	★	นายประจักษ์ วัฒนวิเศษ		
104	An Cu Solar Power Investment JSC	★	นายประจักษ์ วัฒนวิเศษ		

หมายเหตุ: X = ประธานกรรมการ, ✓ = กรรมการ, ★ = กรรมการบริหาร, A = ผู้บริหาร
 ทั้งนี้ เมื่อวันที่ 25 กุมภาพันธ์ 2564 ที่ประชุมคณะกรรมการบริษัทครั้งที่ 1/2564 มีมติอนุมัติแต่งตั้ง นายจอมทรัพย์ โฉมฉาย เป็นประธานเจ้าหน้าที่บริหาร (Chief Executive Officer : CEO) โดยมีผลตั้งแต่วันที่ 1 มีนาคม 2564

รายละเอียดเกี่ยวกับหัวหน้างานผู้ตรวจสอบภายใน

บริษัทมอบหมายให้ บริษัท ไอเอ ซีกันเจอร์ จำกัด โดยมีนายสุธี ตามวานิชกุล ผู้ดำรงตำแหน่งกรรมการผู้จัดการบริษัท โดยมีคุณสมบัติของผู้ดำรงตำแหน่งหัวหน้างานกำกับดูแลการปฏิบัติงานของบริษัท ดังนี้

นายสุธี ตามวานิชกุล

ตำแหน่ง กรรมการผู้จัดการ

วุฒิการศึกษา

- ▶ ปริญญาโท การบัญชี มหาวิทยาลัยเกษตรศาสตร์
- ▶ ปริญญาโท บริหารธุรกิจ (การตลาด) มหาวิทยาลัยธุรกิจบัณฑิต
- ▶ ปริญญาตรี การบัญชี (เกียรตินิยมอันดับ1) มหาวิทยาลัยธุรกิจบัณฑิต

หลักสูตรการอบรม

- ▶ สอบผ่านตามเกณฑ์ วุฒิบัตร CPIAT (เลขที่17) สมาคมผู้ตรวจสอบภายในแห่งประเทศไทย
- ▶ ผู้ตรวจสอบประเมินอิสระ รับรอง CAC SME Certification โครงการแนวร่วมปฏิบัติของภาคเอกชนไทยในการต่อต้านทุจริต
- ▶ The Institute of Internal Auditors (IIA)'s Endorsed Internal Auditing Program (EIAP) จากจุฬาลงกรณ์มหาวิทยาลัย
- ▶ Director Certificate Program (DCP) รุ่น 238 สมาคมส่งเสริมกรรมการบริษัทไทย
- ▶ Anti-Corruption the Practical Guide (ACPG) สมาคมส่งเสริมกรรมการบริษัทไทย
- ▶ Certificate of PDPA: C-DPF, C-DPP, C-DPO ของ ACIS Professional Center
- ▶ Certification of Forensic Accounting ของสภาวิชาชีพบัญชี ในพระบรมราชูปถัมภ์

สัดส่วนการถือหุ้นในบริษัท (%)

- ▶ ไม่มี

ความสัมพันธ์ทางครอบครัวระหว่างผู้บริหาร

- ▶ ไม่มี

ประสบการณ์การทำงาน

- ▶ 2564-ปัจจุบัน ประธานกรรมการบริหาร บริษัท ซีกันเจอร์ กรุ๊ป โฮลดิ้ง จำกัด
- ▶ 2557-ปัจจุบัน กรรมการผู้จัดการ บริษัท ซีกันเจอร์ กรุ๊ป โฮลดิ้ง จำกัด
หัวหน้างานผู้ตรวจสอบภายใน ของบริษัทที่ว่าจ้างงานบริการตรวจสอบระบบควบคุมภายใน
- ▶ 2563-ปัจจุบัน กรรมการผู้ทรงคุณวุฒิ (วาระ 2 ปี ก.ค.2563-ก.ค.2565) คณะบริหารธุรกิจ มหาวิทยาลัยเทคโนโลยีราชมงคลรัตนโกสินทร์
- ▶ 2562-2564 กรรมการผู้ทรงคุณวุฒิ (วาระ 2 ปี พ.ย.2562-พ.ย.2564) สมาคมผู้ตรวจสอบภายในแห่งประเทศไทย
- ▶ 2555-2558 ผู้อำนวยการสายงานการเงินรวมและควบคุมการปฏิบัติงาน กลุ่มบริษัทไทยรุ่งกรุ๊ป (เทรตติ้ง)
- ▶ 2549-2555 ผู้จัดการฝ่ายตรวจสอบภายใน กลุ่มบริษัทไทยรุ่งกรุ๊ป (เทรตติ้ง)
- ▶ 2548-2549 ผู้ตรวจสอบภายใน (อาวุโส) บริษัท ริช เอเชีย สตีล จำกัด (มหาชน)
- ▶ 2546-2548 ผู้ตรวจสอบภายใน บริษัท สิงห์ คอร์ปอเรชั่น จำกัด

รายละเอียดหัวหน้างานกำกับดูแลการปฏิบัติงานของบริษัท

บริษัทได้มอบหมายให้บริษัท สำนักงานที่ปรึกษากฎหมาย มีชัยไทยแลนด์ จำกัด โดยมีนายจอมทรัพย์ ใจฉายะ (คุณสมบัติของผู้ดำรงตำแหน่งตามที่ได้กล่าวไว้ในเอกสารแนบ 1) ดำรงตำแหน่งเป็นหัวหน้างานกำกับดูแลการปฏิบัติตามกฎหมายของหน่วยงานทางการที่กำกับดูแลการประกอบธุรกิจของบริษัท และเป็นผู้ดูแลและควบคุมการปฏิบัติงานของบริษัท โดยมีหน้าที่ความรับผิดชอบในการเป็นศูนย์กลางการกำกับดูแลการดำเนินธุรกิจของบริษัท/กลุ่มบริษัทให้เป็นไปตามกฎหมาย กฎระเบียบ ข้อบังคับ นโยบายและข้อกำหนดของหน่วยงานทางการที่เกี่ยวข้อง เช่น สำนักงานคณะกรรมการกำกับหลักทรัพย์และตลาดหลักทรัพย์ (ก.ล.ต.) ตลาดหลักทรัพย์แห่งประเทศไทย หรือหน่วยงานอื่นที่เกี่ยวข้องกับการดำเนินธุรกิจของบริษัท/กลุ่มบริษัท

ทั้งนี้คณะกรรมการบริษัทได้อนุมัตินโยบายด้านการปฏิบัติตามกฎหมาย (Compliance Policy) โดยกำหนดให้คณะกรรมการบริษัท คณะกรรมการตรวจสอบ ผู้บริหารระดับสูง ฝ่ายงานหรือหน่วยงาน และพนักงานต้องปฏิบัติให้ถูกต้องตามกฎหมาย รวมถึงมีการสื่อสารกับพนักงานได้ตระหนักว่า พนักงานทุกคนมีหน้าที่ และความรับผิดชอบในการศึกษาและทำความเข้าใจในกฎหมายรวมถึงกฎระเบียบที่เกี่ยวข้องในงานที่รับผิดชอบ และปฏิบัติให้ถูกต้องครบถ้วน เป็นไปตามกฎหมาย

รายงานการกำกับดูแลกิจการของคณะกรรมการตรวจสอบ

คณะกรรมการตรวจสอบ ซึ่งได้รับการแต่งตั้งจากคณะกรรมการบริษัท ประกอบด้วยกรรมการบริษัทจำนวน 3 ท่าน ที่เป็นผู้ทรงคุณวุฒิ จากหลายด้าน โดยทุกท่านเป็นกรรมการอิสระ ทั้งนี้ในระหว่างปี 2564 คณะกรรมการตรวจสอบได้มีการประชุมคณะกรรมการตรวจสอบรวมทั้งสิ้นจำนวน 4 ครั้ง โดยคณะกรรมการทุกท่าน เข้าร่วมประชุมด้วยทุกครั้ง โดยเป็นการประชุมร่วมกับฝ่ายจัดการและเจ้าหน้าที่ตรวจสอบ เพื่อพิจารณาเรื่องต่างๆ เช่น แผนการตรวจสอบ ประเด็นสำคัญที่พบจากการตรวจสอบ และผลการตรวจสอบ เป็นต้น เพื่อทบทวนความเพียงพอเหมาะสมของระบบควบคุมและการบริหารความเสี่ยง ตลอดจนปฏิบัติการอื่นๆ ตามขอบเขตหน้าที่ที่คณะกรรมการบริษัทมอบหมาย

สำหรับการประชุมคณะกรรมการตรวจสอบเพื่อพิจารณาผลการตรวจสอบและสอบทานงบการเงิน ทั้งงบการเงินประจำไตรมาส และประจำปี คณะกรรมการตรวจสอบได้เชิญผู้ตรวจสอบภายในร่วมประชุมด้วยทุกครั้ง ทั้งนี้ คณะกรรมการตรวจสอบได้รายงานผลการประชุมทุกครั้งต่อคณะกรรมการบริษัท ทั้งนี้ ในปี 2564 ที่ผ่านมา คณะกรรมการตรวจสอบ ได้พิจารณาในเรื่องต่างๆ ด้วยความเป็นอิสระ สรุปได้ดังนี้

พิจารณาสอบทานงบการเงินของบริษัทโดยร่วมหารือกับฝ่ายจัดการและผู้สอบบัญชีของบริษัทเห็นว่างบการเงินของบริษัทได้จัดทำตามมาตรฐานการบัญชีที่รับรองทั่วไปและข้อกำหนดของทางการ โดยผู้สอบบัญชีไม่ได้แสดงความเห็นว่า งบการเงินของบริษัทมีข้อบกพร่องที่เป็นสาระสำคัญ

1. พิจารณาสอบทานให้บริษัทมีระบบการควบคุมภายใน (Internal Control) และการตรวจสอบภายใน (Internal Audit) เพื่อให้มีการดำเนินการอย่างเหมาะสมและมีประสิทธิภาพ
2. พิจารณาสอบทานการปฏิบัติงานของบริษัทให้เป็นไปตามกฎหมายว่าด้วยหลักทรัพย์และตลาดหลักทรัพย์ ข้อกำหนดของตลาดหลักทรัพย์แห่งประเทศไทย รวมถึงกฎหมายและกฎระเบียบที่เกี่ยวข้องกับธุรกิจของบริษัท
3. พิจารณาสอบทานการเปิดเผยข้อมูลของบริษัทในกรณีที่เกิดรายการที่เกี่ยวข้องกันหรือรายการที่อาจมีความขัดแย้งทางผลประโยชน์ (Conflict of Interest) เพื่อให้มีความถูกต้องและครบถ้วน
4. พิจารณานโยบายการกำกับดูแลกิจการเพื่อให้เกิดการกำกับดูแลกิจการที่ดีตามหลักการของตลาดหลักทรัพย์แห่งประเทศไทย
5. พิจารณาคัดเลือกผู้สอบบัญชีและค่าตอบแทนผู้สอบบัญชี เพื่อนำเสนอขอแต่งตั้งจากคณะกรรมการและผู้ถือหุ้นของบริษัท

อนึ่ง คณะกรรมการตรวจสอบ ได้ปฏิบัติหน้าที่ด้วยความรอบคอบ อย่างเป็นอิสระและแสดงความเห็นอย่างตรงไปตรงมา เพื่อประโยชน์สูงสุดขององค์กร โดยไม่มีข้อจำกัดในการได้รับข้อมูล ทรัพยากร และความร่วมมือจากบริษัท

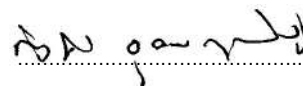

(นายกำธร อุดมฤทธิรงค์)

ประธานคณะกรรมการตรวจสอบ



SUPER ENERGY CORPORATION
PUBLIC COMPANY LIMITED

223/61 อาคารคันทรี คอมเพล็กซ์ อาคารเอ ชั้น 14
ถนนสรรพาวุธ แขวงบางนาใต้ เขตบางนา กรุงเทพฯ 10260
223/61 Country Complex Tower A, 14th Floor,
Sunphawut Road, Bangna-tai, Bangna,
Bangkok 10260, THAILAND
Tel : (662) 361-5599 Fax : (662) 361-5036
www.supercorp.co.th



SOLAR



WIND



WATER



WASTE



IT